



地上デジタル ハイビジョン液晶テレビ

型番 **LVW-192**

取扱説明書

はじめに

接続する

初期設定

本機の基本操作

設定を変更する

必要なとき



HDMI™
HIGH-DEFINITION MULTIMEDIA INTERFACE



このたびは、本製品をお買い上げいただき、まことにありがとうございました。 **保証書別添付**

- 取扱説明書をよくお読みのうえ、正しくお使いください。
特に「安全上のご注意」(4~7ページ)は、ご使用前に必ずお読みいただき、安全にお使いください。
お読みになったあとは、保証書と一緒に大切に保管し、必要なときにお読みください。
保証書は、「お買い上げ日・販売店名」などの記入を必ず確かめ、販売店からお受け取りください。
- 製造番号は、安全確保上重要なものです。お買い上げの際は、製品本体の背面と保証書に記載されている製造番号をお確かめください。

もくじ

デジタル放送 : このアイコンは、デジタル放送(地上デジタル)に関する項目です。

アナログ放送 : このアイコンは、アナログ放送(地上アナログ)に関する項目です。

はじめに

- 安全上のご注意 4
- 設置について 8
- ご使用前に 9
 - 付属品の確認 9
- 本機の特長と楽しみかた 10
- 使用上の注意点 11
- 各部のはたらき 12

接続する

- アンテナの接続 15
- 外部機器の接続 16
- オーディオ機器の接続 18
- B-CASカードの挿入 19
- ネットワーク接続 20

初期設定

- かんたん設定 22
- 地上アナログのチャンネル設定
..... 24
- 地上デジタルのチャンネル設定
..... 26
- 郵便番号設定／高速起動設定／
ユーザデータ初期化 32
- LAN設定 34

本機の基本操作

- 視聴を楽しむ 40
 - 入力を切り換える 40
 - 順送りで選局する 40
 - 音量を調整する 40
 - 消音する 40
 - チャンネル番号を入力して選局する 40
 - おやすみタイマーを設定する 40
 - 音声を切り換える 42
 - 字幕を切り換える 42
 - 画面モードを切り換える 42
 - デジタル放送の
番組バナーを表示させる 44
 - アナログ放送の
番組バナーを表示させる 44
 - 外部入力の
情報バナーを表示させる 44
- 番組表 46
- 番組内容 48
- データ放送を見る 49

画面設定

- 画質調整 50
- バックライト/ワイド検出/
シネマ検出 52

音声設定

- デジタル音声出力 54

機器設定

- 字幕表示/文字スーパー表示/
自動ダウンロード/ICカード情報 56
- 画面表示 58

お知らせ

- 放送局/テレビからのお知らせ 60

必要なとき

- 地上デジタル放送チャンネル一覧表 62
- 本体設定メニュー一覧 64
- アイコン一覧 66
- 画面モード一覧 67
- 故障かな!? 68
- メッセージ表示一覧 70
- お手入れ/廃棄のときは 72
- 用語解説 73
- よくある問い合わせ(Q&A) 75
- さくいん 76
- 仕様 78
- アフターサービス 79

安全上のご注意

必ずお守りください

この製品を正しく安全にお使いいただくために、次の事項に注意してください。

絵表示について

この取扱説明書では、製品を安全に正しくお使いいただき、お使いになる方やほかの人々への危害や財産への損害を未然に防止するために、いろいろな絵表示をしています。
表示と意味は次のようになっています。内容をよく理解してから本文をお読みください。

絵表示の例



●記号は必ず行なっていただきたい行為を示しています。
図の中に具体的な指示内容(左図の場合は電源プラグをコンセントから抜くこと)が描かれています。



⊘記号は禁止の行為であることを示しています。
図の中や近傍に具体的な禁止内容(左図の場合は分解禁止)が描かれています。



△記号は注意(危険、警告を含む)を促す内容があることを示しています。図の中に具体的な注意内容(左図の場合は感電注意)が描かれています。

絵表示の意味



必ず指示にしたがい、行なってください。



絶対に行わないでください。



絶対に触れないでください。



絶対に濡らさないでください。



注意してください。



破裂に注意してください。



必ず電源プラグをコンセントから抜いてください。



絶対に分解/修理はしないでください。



絶対に水場では使用しないでください。



絶対に濡れた手で触れないでください。



高温に注意してください。



指をはさまないよう注意してください。

家庭用品品質表示法に基づく表示

■使用上のご注意

- 内部の温度が上昇しますので、設置の際は通気のために製品の周囲に間隔をおいてください。
- 温度の高い場所や湿気の多い場所で使用しないでください。
- 感電の危険があるため、裏ぶたを開けないでください。
- ちり、ほこりを取るため内部を掃除するときは、販売店、電気店等に相談してください。

表示者 大阪府大東市中垣内7丁目7番1号 船井電機株式会社



警告

この表示を無視して誤った取り扱いをすると、人が死亡または重傷を負う可能性が想定される内容を示しています。



警告

■ ご使用になるとき



禁止

本機をぐらついた台の上や傾いた所など、不安定な場所に置かない

■ 落ちたり倒れたりしてけがの原因となるため注意してください。



水漏れ禁止

本機のそばに水などの入った容器や金属物を置かない(花瓶、植木鉢、コップ、化粧品、薬品など)

■ こぼれて本機の内部に入った場合、火災・感電の原因になります。



水濡れ禁止 水場での使用禁止

本機を水でぬらさない
水滴のかかる場所に置かない

■ 海岸・水区や雨天・降雪時の窓辺での使用や設置に注意してください。
■ 風呂場では使用しないでください。
■ 内部に水が入ると火災・感電・故障につながります。

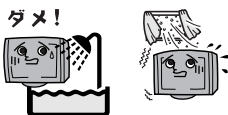

改造・分解禁止

本機を改造または分解しない

■ 裏ぶた、キャビネット、カバーは外さないでください。感電の原因になります。
■ 内部の点検・調整・修理は、お買い求めの販売店にご依頼ください。

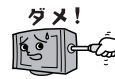

アンテナは送配電線から離れた場所に設置する

■ 倒れた場合は感電事故の原因になります。

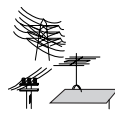

■ 電池の取り扱い



乾電池を使用する場合は、被覆がやぶれたり、はがれていないものを使用する

■ 乾電池そのものがショートし、やけどする危険があります。



電池は乳幼児の手の届かないところへおいてください

■ 万一、お子様が飲み込んだ場合は、ただちに医師に相談してください。



警告

電源コード・プラグの取り扱い

交流100V
本機を指定(表示)された電源電圧(交流100V)以外で使用しない
 ■ 指定(表示)以外で使用すると火災・感電・故障の原因になります。
 ■ 接続する前に指定の電源電圧に適合しているかも一度確かめてください。

ほこりをとる
電源プラグのほこりなどはとる
 ■ 絶縁不良となり火災・感電の原因となります。
 ■ ほこりをとる際は、かわいた布でふいてください。

接触禁止
雷が鳴りだしたらアンテナ線や電源プラグにふれない
 ■ 落雷すると誘導電雷により感電することがあります。

禁止
濡れた手で電源プラグを抜き差ししたり水や液体をかけない
 ■ 水は電気を通しますので感電の恐れがあります。
 ■ 必ずかわいた手で持ってください。

禁止
電源コードを正しく使用する
 ・束ねない
 ・延長・タコ足配線しない
 ・固定しない
 ■ 束ねての使用やステッplerなどで固定すると内部の電線が切れ発熱し焼損・発火の原因になります。
 ■ タコ足配線すると発熱し火災・故障の原因になります。

電源コードを傷つけない
 ・破損させない ・加熱しない
 ・引っぱらない ・加工しない
 ・切断しない ・ねじらない
 ・曲げない ・重いものをのせない
 ■ そのまま使用すると火災・感電の原因となります。

電源は、必要に応じてブレーカやヒューズを設置した専用回路からとる
 ■ 発火の原因になります。

電源プラグは確実に差し込み、抜き差しが弱くなったものは使用しない
 ■ 不完全な差し込みは接触不良となり発熱・火災・感電の原因になります。
 ■ 時々点検をしてください。

本機の開口部(通風孔など)から内部に金属類や燃えやすいものなどを差し込まない
 ■ 火災・感電の原因になります。
 特にお子様のいるご家庭ではご注意ください。

電源プラグやコードは温度や湿度の高いところ(こたつの中やサウナなど)で使用しない
 ■ 感電・火災の原因になります。

電源プラグやコードは乳幼児が触れたり、手の届くところに放置しないでください
 ■ 感電の原因になります。

電源コードを動かすと電源が入ったり切れたりするときや、コードが部分的に熱いときは使用しない
 ■ コード内部の電線が切れているため、使用すると感電・火災の原因になります。

使用禁止 プラグを抜く
本機内部に水や異物が入ったときは使うのをやめ、電源プラグをコンセントから抜く
 ■ そのまま使うと火災・感電の原因になります。
 お買い求めの販売店にご連絡ください。
 ■ 特にお子様のいるご家庭ではご注意ください。

異常が発生したときは電源プラグを抜く

使用禁止 プラグを抜く
本機や電源コードが異常なとき(煙が出ている、異常に熱い、変なおいがする)は使うのをやめ電源プラグをコンセントから抜く
 ■ そのまま使うと火災・感電の原因になります。
 お客様による修理は危険ですからお買い求めの販売店に修理をご依頼ください。

本機を落としたり、キャビネットを破損した場合、電源プラグをコンセントから抜く
 ■ そのまま使うと火災・感電の原因になります。
 お買い求めの販売店にご連絡ください。

画面が映らない、音が出ないなどの故障状態のときは電源プラグをコンセントから抜く
 ■ そのまま使うと火災・感電の原因になります。
 お買い求めの販売店にご連絡ください。

電源プラグやコードが傷んでいる場合(刃の曲がり、プラグカバーの傷み、芯線の露出、断線など)は電源プラグをコンセントから抜く
 ■ そのまま使うと火災・感電の原因になります。
 お買い求めの販売店にご連絡ください。

●安全上のご注意

安全上のご注意

必ずお守りください

▲注意 この表示を無視して、誤った取り扱いをすると、人が傷害を負う可能性が想定される内容および物的損害のみの発生が想定される内容を示しています。

▲注意

■ 設置・移動のご注意



海水や塩害に注意

- 海辺にお住まいのかたは窓からの海水や塩害に注意してください。

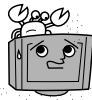

使用禁止

本機を車の中で使用しない 自動車内に放置しない

- 本機は車載用ではありません。
- 車載で使用した場合、車特有のノイズをひろい、音声や画像が乱れます。
- 窓を閉めきった自動車内では、夏場は高温になり、キャビネットが変形し、発火、発煙事故の恐れがあります。また冬場や雨期には結露が発生し、本機の故障の原因になります。
- 市販されている電源コンバーターなどや、お車に付いているACコンセントを使って本機を使用しないでください。

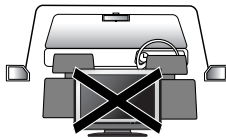

設置禁止

本機を次のような場所に置かない

- 湿気やほこりの多い場所
- 油煙や湯気が当たる場所
- 熱器具の近く
- 他のテレビの近く
- 直射日光の当たる場所
- 押し入れや本棚など風通しの悪い場所
- 閉めきった自動車内など高温になるところ
- 発熱による変形や火災・感電・故障の原因になります。

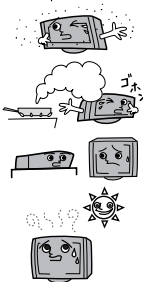

禁止

本機の上に乗ったり、ぶらさがったりしない

- バランスがくずれて倒れたり、落下してけがの原因となることがあります。
- 特にお子様のいるご家庭ではご注意ください。



本機を持ち運ぶとき振動や衝撃をあたえない

- 故障の原因となることがあります。



本機の通風孔をふさがない

- 風通しの悪い狭い場所に置かない
- じゅうたんや布団の上に置かない
- テーブルクロスなどをかけない
- 本機の設置は、壁から10cm以上の間隔をおく
- 内部に熱がこもり火災の原因になります。

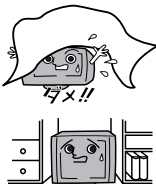

本機をキャスター付きテレビ台に設置する場合には、キャスター止めをする

- 動いたり、倒れたりしてけがの原因となることがあります。



アンテナ工事には技術と経験が必要ですので、お買い求めの販売店にご相談ください

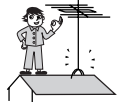

安定した場所に設置する

- 本機は安定した場所に設置してください。転倒し、けがの原因となることがあります。



■ 電源コード・プラグの取り扱いのご注意



プラグを抜く

お手入れの際、電源プラグをコンセントから抜く

- 安全のため必ず電源プラグをコンセントから抜いてください。



次のような場合、電源プラグを コンセントから抜いておく

- 長時間外出するとき
- 旅行をするとき
- 安全のため必ず電源プラグをコンセントから抜いてください。



本機を移動させる場合、電源プラグ をコンセントから抜く

- アンテナ線や外部の接続線もはずす
- そのまま移動するとコードに傷がつき火災・感電の原因となります。



禁止

電源コードを引っ張らない

- 電源プラグを抜くとき、電源コードを引っ張るとコードが傷つき火災・感電の原因となります。必ず電源プラグを持って抜いてください。



電源コードを引き回さない

- 戸を介して別の部屋へ引き回さないでください。コード内部の電線が切れて焼損や火災の原因となります。



電源プラグに洗剤や殺虫剤をかけない

- 発煙や発火の原因となります。

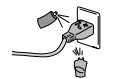

高温注意

電源コードを熱器具に近付けない

- コードの被覆が溶けて火災/感電の原因となることがあります。



⚠️ 注意

■ ご使用になる時のご注意

 **掃除**

年に一度を目安に本機内部の掃除を依頼する

- 内部にほこりがたまったらそのまま使用すると火災や故障の原因となることがあります。
- 内部の掃除やその費用については、お買い求めの販売店にご相談ください。

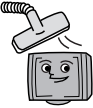

 **禁止**

液晶パネルの破損

- 液晶パネルはガラスでできています。液晶パネルが破損したとき、ガラスの破片には直接触れないでください。けがをすおそれがあります。

■ 電池の取り扱いについてのご注意

 **正しく入れる**

乾電池は正しく挿入する

- ・プラス(+)とマイナス(-)の向きを正しく入れる
- 誤って挿入すると破裂・液漏れによりけがや周囲を汚損する原因となることがあります。

指定されていない電池の使用。新しい電池と古い電池を混ぜて使用しない

- 破裂、液漏れにより、火災・けがの原因となることがあります。

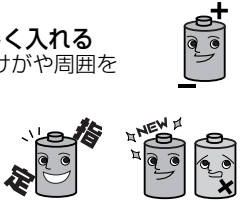

 **破裂注意**

乾電池の取り扱いに注意

- ・ショートさせない ・分解・加熱をしない
- ・火の中に投入しない
- 破裂したりする危険があります。



● 安全上のご注意

■ 眼精疲労について

- 長時間液晶テレビの映像を見続けると、目に疲労が蓄積されます。

■ 本液晶テレビの廃棄

- 事業者が廃棄する場合
本液晶テレビを廃棄するときには廃棄物管理票(マニフェスト)の発行が義務づけられています。詳しくは各都道府県産業廃棄物協会にお問い合わせください。廃棄物管理票は、(社)全国産業廃棄物連合会に用意されています。
- 個人が廃棄する場合
本液晶テレビの蛍光管には、水銀が含まれております。本液晶テレビを廃棄するときは、お買い求め先にご相談いただくか、地方自治体の条例または規則にしたがってください。
また本機を廃棄されるときは個人情報リセットを行う必要があります。詳しくは32、72ページをご覧ください。

■ ご注意

- 本機の近くで携帯電話およびPHSなどを使用すると、テレビ画面や音声にノイズが入ることがあります。この現象は本機の故障ではありません。携帯電話およびPHSなどを使用するときは、本機から離れた場所でご使用ください。
- ビデオの上に本機を直接置いた場合、映像や音声に悪い影響を与えることがあります。万一このような状況が生じた場合は、ビデオと本機を離してください。

設置について

お買い上げ時、スタンドは取り外されている状態です。本体にスタンドを取り付ける際には、スタンドの前後が正しい方向に合うように注意してください。

スタンドを取り付ける

1 本体を裏返して、柔らかい布を敷いたテーブルの上に置いてください。その時、画面を傷つけないように注意してください。

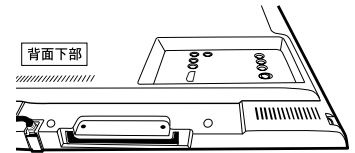

2 スタンドを本体にゆっくりと、完全に挿入してください。

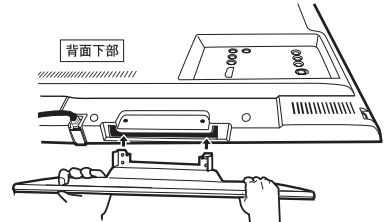

3 スタンド固定ねじ(付属品)を2つの穴に、ドライバーでしっかりと締めてください。

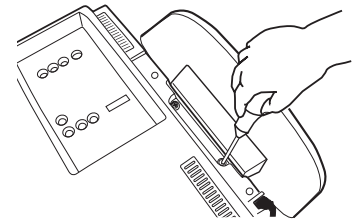

スタンドを取り付けるときに、全てのスタンド固定ねじがしっかりと締まっているか確認してください。

スタンドが適切に取り付けられていなければ、本体が落下する原因となり本体を傷つけるだけでなく、けがをする場合もあります。

- スタンド固定ねじをドライバーで締める際は、ねじにあったドライバーをご使用ください。
- テーブルは必ず本体の重さに耐えることが出来て、本体より大きいものを使用してください。
- テーブルは必ず安定した場所に置いてください。

転倒防止のためにねじ(市販品)を取り付ける

スタンド部分にねじ穴があいていますので、安定した場所にネジ「呼び径3mm、長さ20mm以上」(市販品)を使用し、しっかりと確実に取り付けてください。

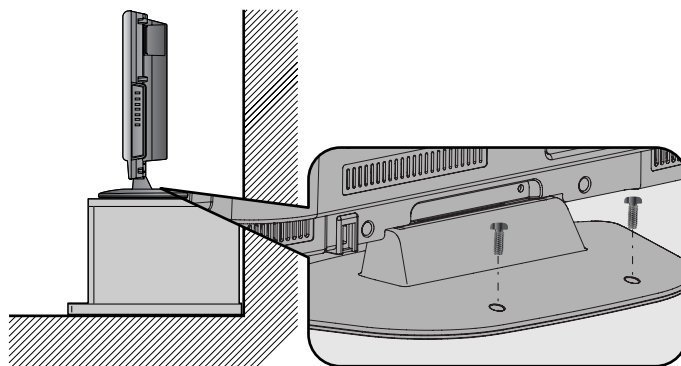

- 本機の転倒防止措置は、地震等の大きい揺れには対応していません。

ご使用前に

スタンド取り付け後、初めてお使いになるときにご準備ください。

1

アンテナを接続する

(☞ 15ページ)

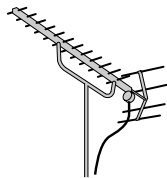

- 地上デジタル放送用
UHFアンテナ(市販品)
- 地上アナログ/デジタル放送用
VHF/UHFアンテナ(別売品)

2

各機器を接続する

(☞ 16~18ページ)

外部機器の接続	☞ 16ページ
オーディオ機器の接続	☞ 18ページ

3

B-CASカードを挿入する

(☞ 19ページ)

- 挿入しないとデジタル放送が視聴できません。
- 止まるまで差し込んでください。



B-CASカード
(付属)

●ご使用前に
●設置について

4

ネットワークの接続をする

(☞ 20~21ページ)

LANケーブルを接続

- ADSLなどのブロードバンド環境をお持ちのときに接続してください。

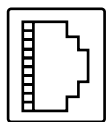

— LAN

5

リモコンに電池を入れる

ふたを開け

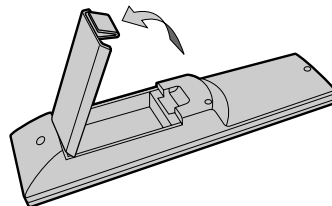

お願い

- リモコンに液状のものをかけないようにしてください。
- リモコンを落とさないようにしてください。

電池を入れ、ふたを閉める
(⊖側から先に入れます)

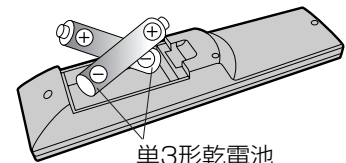

単3形乾電池
(付属)

6

電源プラグを差し込み電源を入れる

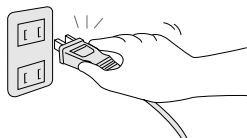

7

「かんたん設定」をする

(☞ 22~23ページ)

- 必要な場合はアンテナの向きを調整してください。
(チャンネル設定 ☞ 26ページ)

これで、基本の接続と設定は終了です。
40ページからの説明をご覧ください。
放送をお楽しみください。

付属品の確認



付属品を確かめてください。

リモコン
(☞ 12ページ)



(型番：NF023JD)

単3形乾電池…(2個)
(リモコン動作確認用)
(☞ 9ページ)

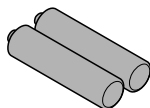

B-CASカード
(☞ 19ページ)



スタンド固定ねじ
……………(2個)



取扱説明書(本書)
 保証書
(梱包箱に貼り付けられています。)

●イラストはイメージイラストであり、実際の商品とは形状が異なる場合があります。

本機の特長と楽しみかた

デジタル放送 の番組を見る

(40ページ～)

B-CASカードを挿入しないとデジタル放送が視聴できません。(19ページ)

デジタル放送は、従来の地上アナログ放送(VHF、UHF)やBSアナログ放送と違い、映像や音声をデジタル化することで、高画質な映像や多チャンネルの番組を楽しむことができます。

- 本機は、地上デジタルハイビジョン液晶テレビです。UHFアンテナ(地上デジタル対応)を接続すれば、地上デジタル放送が視聴できます。BS/CS放送は視聴できません。

地上デジタル

●デジタル放送への移行スケジュール

地上デジタル放送は、関東、中京、近畿の三大広域圏の一部で2003年12月から開始され、その他の県庁所在地でも、2006年末までに放送が開始されました。今後も受信可能エリアは、順次拡大される予定です。

高品質の映像と音声、更にデータ放送が特長です。現在の放送内容は、地上アナログ放送と同じ放送や、それをハイビジョン化したものが中心です。(2007年9月現在)

地上アナログ

- 従来のVHF/UHFアンテナで受信できる放送です。地上アナログ放送は2011年7月に終了することが国の方針として決定されています。

番組表を使う

(46ページ)

本機の画面上に番組を新聞のテレビ欄のように一覧表示します。(最大8日分)

- 番組表から選局や番組内容の表示ができます。
- 地上デジタルの番組情報は地上デジタル放送と一緒に送られています。
- 地上アナログでは番組表に対応していません。

●データ放送(49ページ)

本機の画面の説明にしたがい操作すると、関連するデータを表示できる番組があります。

使用上の注意

本機の受信周波数帯域に相当する周波数を用いた機器とは離してご使用ください

本機の受信周波数帯域(90 MHz~770 MHz)に相当する周波数を用いた携帯電話などの機器を、本機やアンテナケーブルの途中に接続している機器に近づけると、その影響で映像・音声などに不具合が生じる場合があります。それらの機器とは離してご使用ください。また、アンテナの接続時にアンテナケーブルや分配器、分波器などの機器を使用する場合は、共聴用のものをご使用ください。

長時間動かない画像を映さないでください

本機に動かない画像を長時間映していると、画面に映像が焼き付き、影のように画面に残る恐れがあります。動かない画像を長時間映さないでください。

本機は放送内容、ご使用環境、接続されている機器との組み合わせや外部からの雑音の影響などによりリモコンによる操作ができなくなったり、まれに正常に動作しないことがあります。

この場合は、電源プラグを一度抜き、しばらく放置したあと、再度電源プラグを差し込み、動作を確認してください。

ダウンロードを実行するには、本機の電源を「切」にしてください

ダウンロードとは、デジタル放送からの情報を本機に取り込むことにより、本機の制御プログラムを最新のものに書き換えることです。本取扱説明書はプログラムが更新されていない段階で作成しています。プログラムが更新された場合、記載内容と実際の操作方法や画面が異なってくる可能性があります。ご了承ください。

電源プラグをはずしたり、電源を「入」にしている場合はダウンロードが実行されません。

ダウンロードを実行するには、本機の電源プラグをコンセントに接続して電源「切」の状態にしてください。

風通しのよい場所に設置してください

本機は放熱のため、天面と裏面の一部で温度が高くなります。品質、性能には異常ありませんが、内部温度の上昇をおさえるため風通しのよい場所に設置してください。

本機の上にほかの機器を置いたり、ほかの機器の上に本機を置かないでください

ほかの機器の放熱によって本機の内部温度が上がり、故障の原因となることがあります。

次の点にご留意ください。

■本機はARIB(電波産業会)規格に基づいた商品仕様になっております。将来規格変更があった場合は、商品仕様を変更する場合があります。

●商標などについて

- CP8 PATENT
- HDMI、HDMIロゴ、およびHigh Definition Multimedia Interfaceは、HDMI Licensing,LLCの商標または登録商標です。

なお、各社の商標および製品商標に対しては特に注記のない場合でも、これを十分尊重いたします。

●使用上の注意
●本機の特長と楽しみかた

各部のはたらき

リモコン

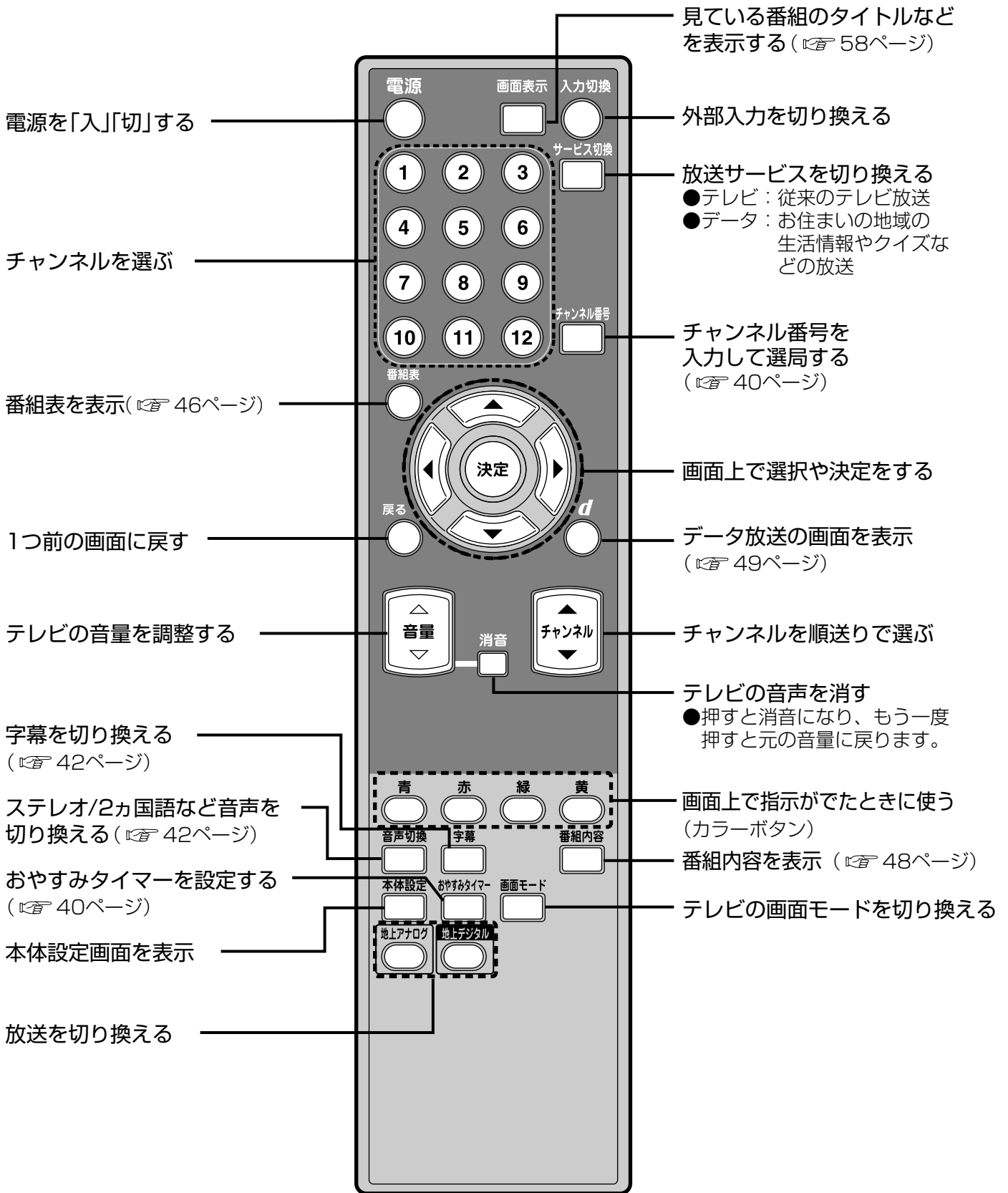

お願い

- 本体のリモコン受光部とリモコンの間に障害物を置かないでください。
- 本体のリモコン受光部に直射日光やインバータ蛍光灯の強い光を当てないでください。

本体前面/側面

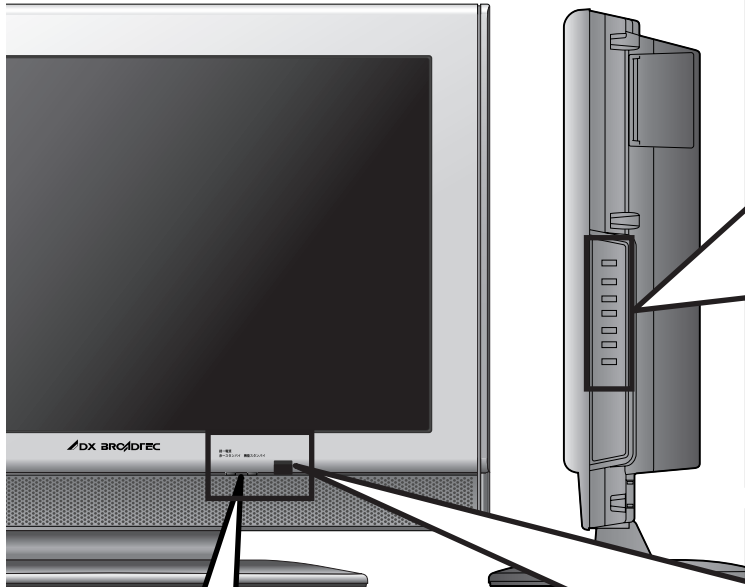

操作パネル

電源



電源を「入」「切」する

入力切換



入力映像を切り換える

●「本体設定」では決定に使用します。

チャンネル



チャンネルを順に選ぶ

●「本体設定」ではカーソルの上下移動に使用します。

音量



音量を調整する

●「本体設定」ではカーソルの左右移動に使用します。

本体設定



「本体設定」メニューを表示、非表示にする

●各部のはたらき

緑—電源
赤—スタンバイ 機能スタンバイ

リモコン受光部

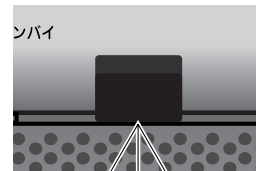

30° 30°

正面で
約7m以内

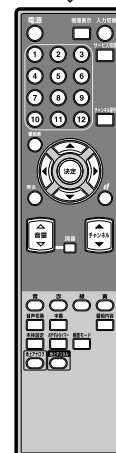

付属のリモコンは、リモコン受光部に向けて操作してください。

電源表示ランプ

緑色……電源を入れた状態
(受像)

赤色……電源を切った状態

機能スタンバイ表示ランプ

橙色……機能待機状態
「高速起動設定」を「入」
にしているとき
(32ページ)
または、デジタル放送
の情報を受信中か視聴
記録の送信中

お知らせ

- 電源「切」時(電源表示ランプが赤色の状態)でも、デジタル放送からの情報受信などを自動的に行いますので、機能スタンバイ表示ランプが橙色に点灯する場合があります。

各部のはたらき (つづき)

本体背面/側面

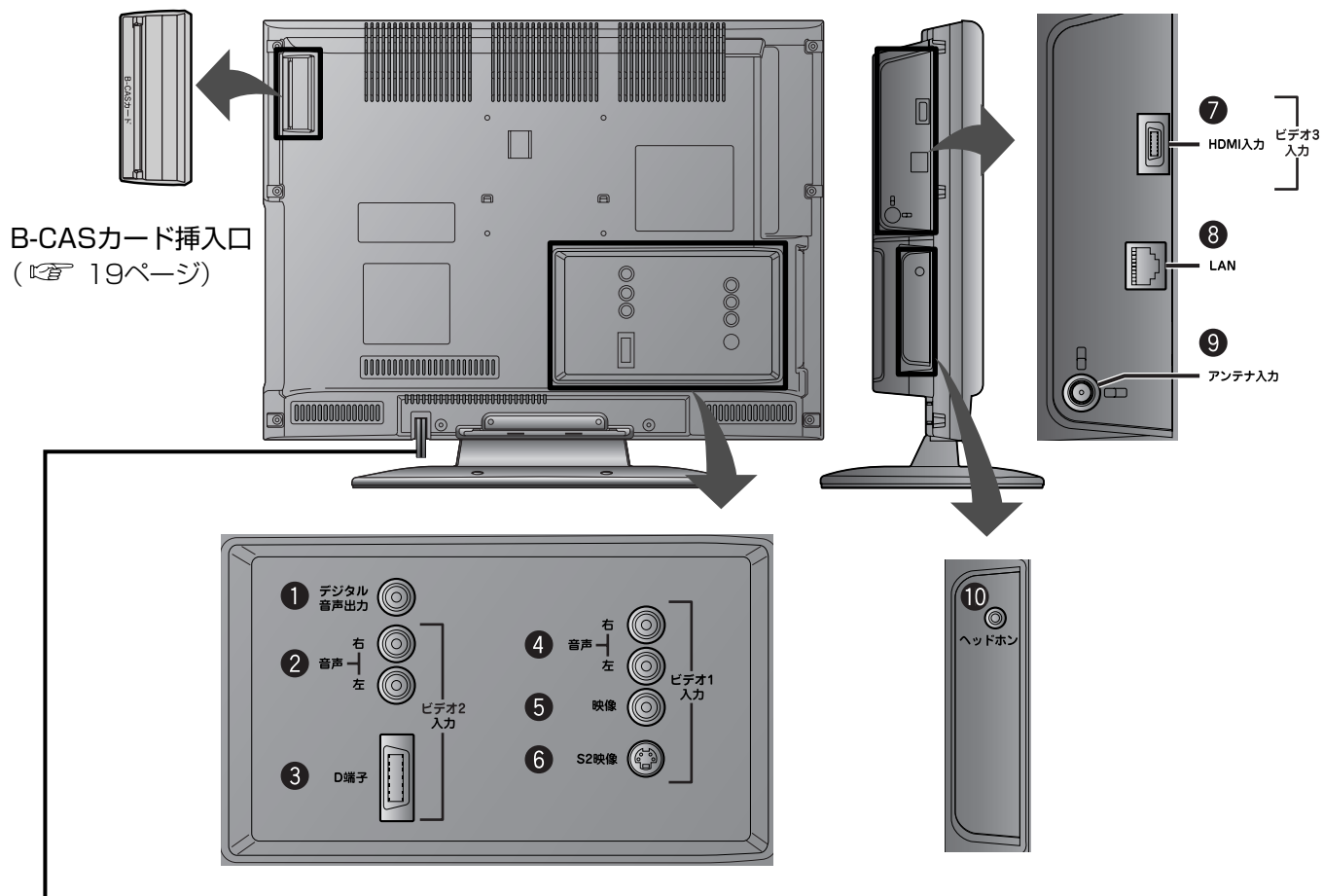

電源コード

電源を切っても、デジタル放送からの情報受信などを自動的に行なっていますので、B-CASカードの抜き差し時や異常時以外は電源プラグをコンセントから抜かないでください。

- ① 同軸デジタル音声入力のあるオーディオ機器などを接続
- ②③ D映像出力端子のあるDVDプレーヤー、ビデオ、ゲーム機などを接続 (☞ 16ページ)
- ④⑤⑥ S映像出力端子または映像出力端子のあるDVDプレーヤー、ビデオ、ゲーム機などを接続 (☞ 16ページ)
- ⑦ HDMI出力端子のあるDVDプレーヤー、ビデオ、ゲーム機などを接続 (☞ 17ページ)
- ⑧ ネットワーク機器 (ADSLモデムやルーターなど) を接続
- ⑨ アンテナを接続 (☞ 15ページ)
- ⑩ ヘッドホンを接続

お知らせ

- PC入力端子は装備されておりません。

スタンドの角度調整

- スタンドの角度を変えることで、お好みの角度に本機を傾けることができます。

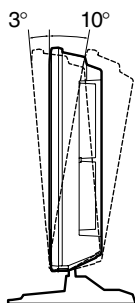

アンテナの接続

本機および各機器の電源プラグを電源コンセントに接続しない状態で行なってください。
本機はアナログ/デジタル混合入力となっております。状況にあわせてアンテナケーブルを混合し、本機と接続してください。詳しくは、お買い求めの販売店にご相談ください。

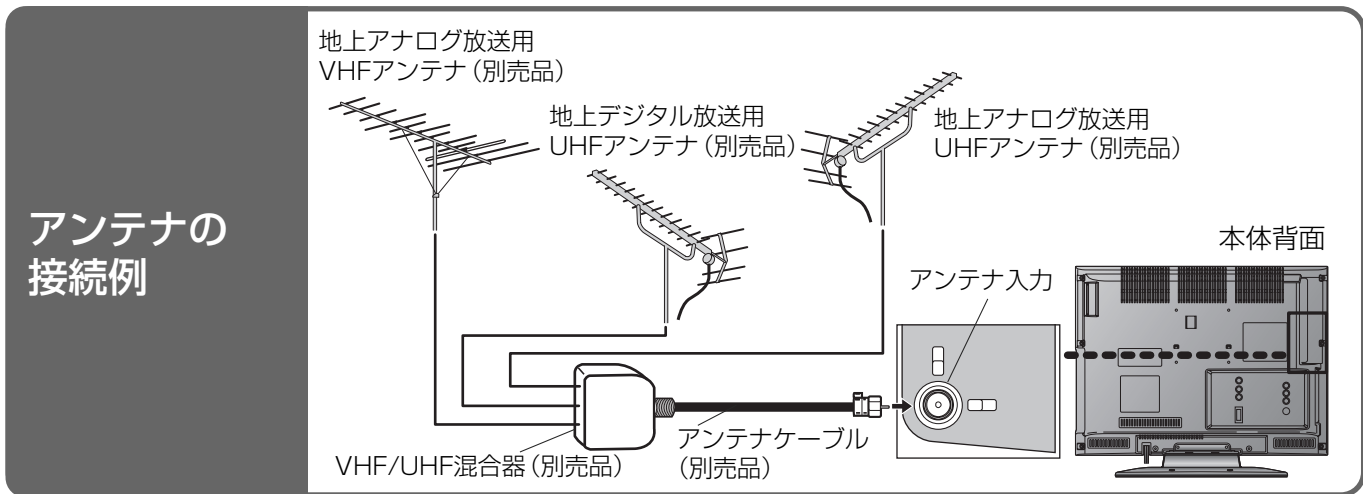

アンテナの接続例

アンテナを接続し、最初に本機の電源を入れると、「かんたん設定」画面が表示されます。設定を行うと、地上デジタル放送、地上アナログ放送の番組をご覧いただけます。(P.22ページ)

DVDプレーヤー、オーディオなど外部機器をお使いの場合は、電源プラグを抜いた状態で、以下の接続を行なってください。

- DVDプレーヤーやビデオと接続する (P.16ページ)
- HDMI端子付きの外部機器と接続する (P.17ページ)
- D端子付きの外部機器と接続する (P.16ページ)
- 同軸デジタルケーブル対応オーディオ機器と接続する (P.18ページ)

お願い

- アンテナの設置方法についてはアンテナの取扱説明書をご覧ください。
- 電波が強すぎて映像が不安定になったり、映像や音声が妨害される場合は、お求めの販売店にご相談ください。
- 地上デジタル放送は、今まで使用してきた地上アナログのUHFアンテナで視聴できる場合もありますが、地域によってはアンテナの取り換えや方向の変更、ブースターの追加などが必要となる場合があります。詳しくは、お買い求めの販売店にご相談ください。

- 地上デジタル放送が開始される時期は地域により異なります。また放送の開始時は地上アナログ放送との混信を避けるために、小さい出力で放送されるため、受信エリアが限定されます。
- 受信するためには、地上デジタルの送信局に向けてアンテナを設置する必要があります。
- 専用のUHFアンテナやデジタル対応のブースター、混合器などが必要になる場合があります。
- 受信障害がある環境では放送エリア内でも受信できないことがあります。

■地上デジタル放送について

●チャンネルが変更になると

本機では、地上デジタル放送の電波の送届が変更される情報(新規の開局など)を電波を通して受信すると、お知らせのメールが発行されます。この場合は、メールを確認して(P.60ページ)地上デジタル受信チャンネルの再設定をしてください。

●3桁チャンネル番号と代表チャンネル

地上デジタル放送では、1つの放送局で、複数チャンネルの放送が可能です。

例えば、ある放送局が□□1~□□3の3つのチャンネルで放送する場合、この□□1、□□2、□□3を3桁チャンネル番号、下一桁が「1」のチャンネルを代表チャンネルと呼びます。

●チャンネル設定について

本機は1つの放送局で複数の放送がある場合、代表チャンネルをリモコンボタンに設定します。

代表チャンネル以外のチャンネルは、順送り選局ボタンや3桁入力チャンネル番号入力で選局できます。また、お好みに合わせて登録を入れ替えたりすることもできます。(地上デジタルのチャンネル設定 P.26ページ)

●ケーブルテレビ(CATV)で受信される場合

VHF帯などは、現在地上アナログ放送で使用されておりますが、2011年7月に地上アナログ放送は終了し、テレビ放送以外の用途に使用されることが国の方針で決定されています。UHF帯以外で地上デジタル放送の受信を継続される場合に受信障害が発生する可能性があります。

●アンテナの接続
●各部のはたらき

外部機器の接続

DVDプレーヤー、ビデオ、ゲーム機などと接続します。

●接続は本機および各機器の電源プラグを抜いた状態で行なってください。

D端子のない機器との接続例

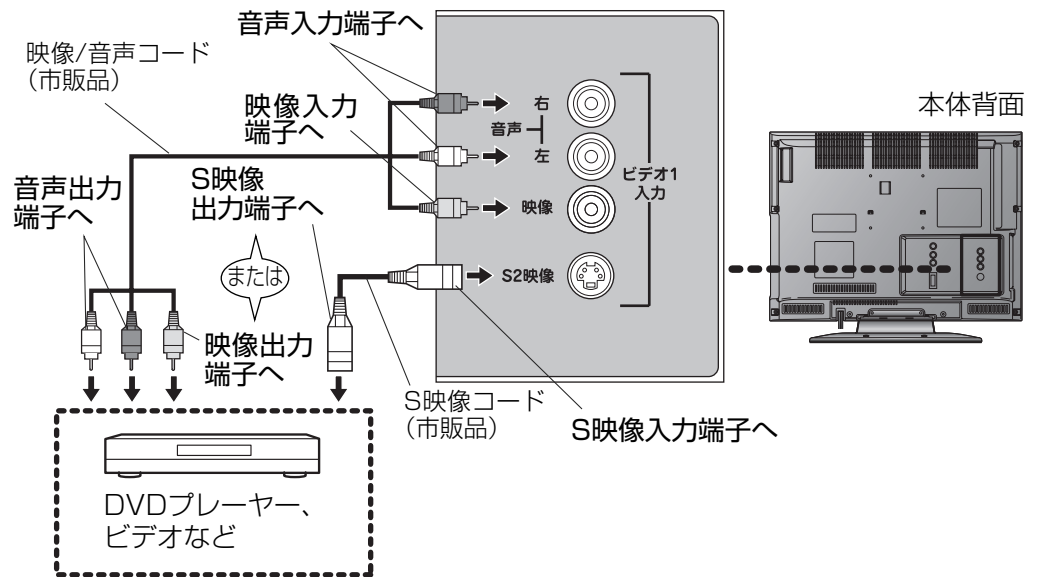

お知らせ

- 再生機器にS映像端子がある場合、S映像コードを接続すると、映像端子からの映像よりも色にじみが少ない高画質な画像が再生できます。
- 入力切換したときに、映像入力端子とS映像入力端子の両方が接続されている場合、S映像入力端子からの映像が優先されます。

D端子付きの機器との接続例

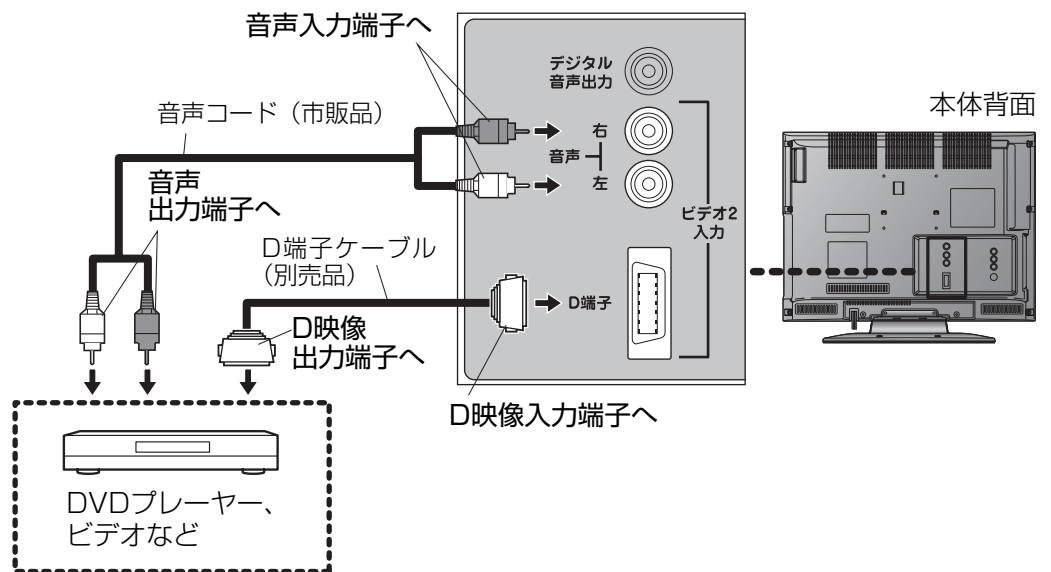

DVDプレーヤー、
ビデオ、ゲーム機
などの接続

HDMI端子付きの機器との接続例

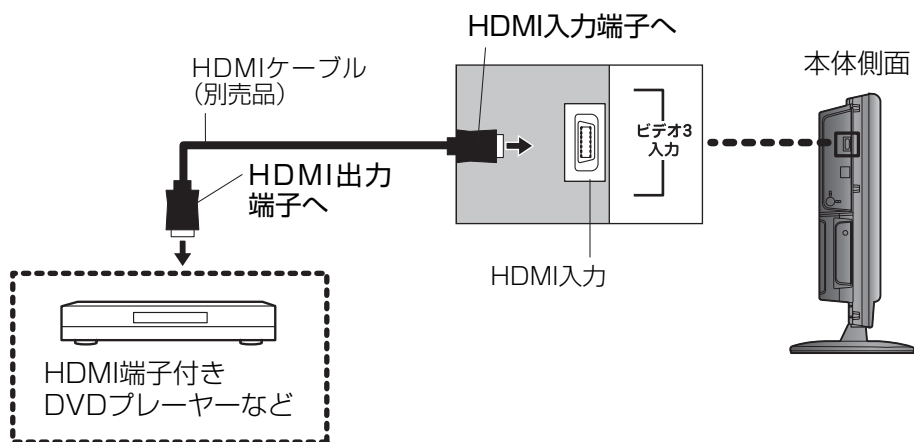

お知らせ

- HDMI端子を使用して接続する場合のご不明な点は、接続する機器のメーカーにもお問い合わせください。
- 接続機器によっては、正常に映像が出力されない場合があります。その場合はほかの映像端子をご利用ください。

DVDプレーヤー、
ビデオ、ゲーム機
などの接続

●外部機器の接続

オーディオ機器の接続

●接続は本機および各機器の電源プラグを抜いた状態で行なってください。

同軸デジタルケーブル対応オーディオ機器の接続

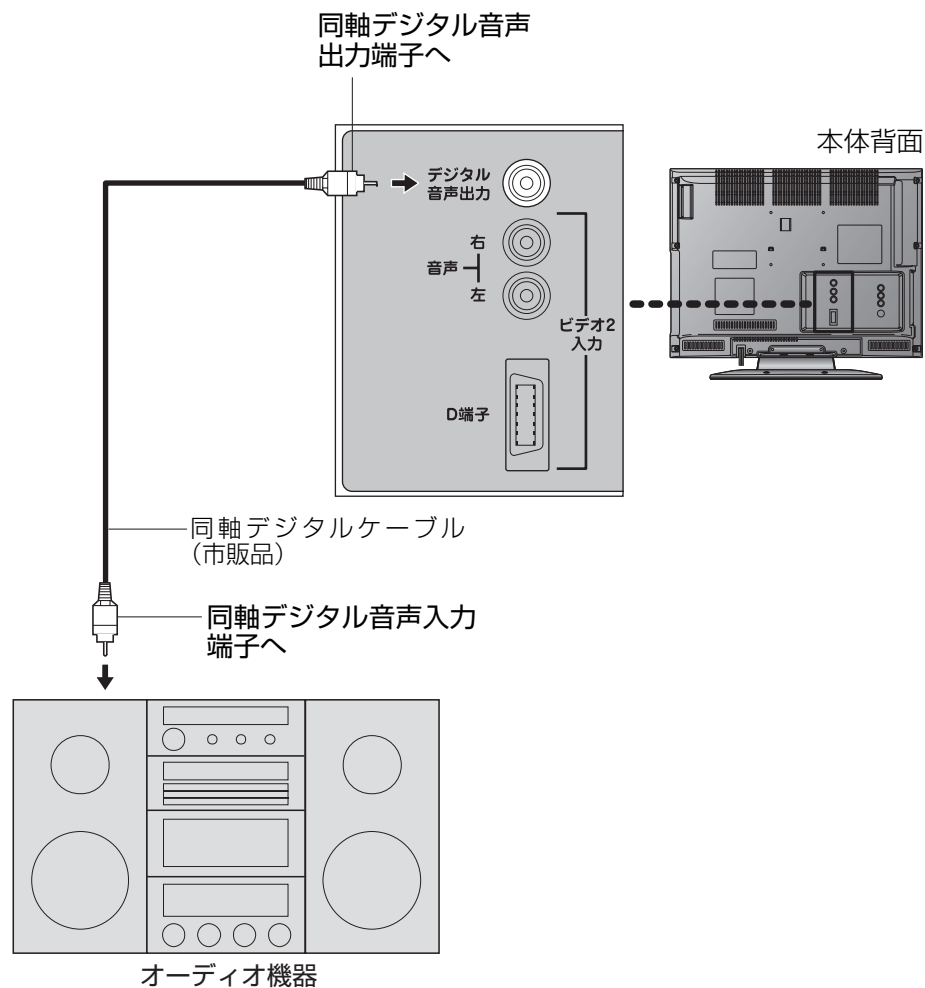

お願い

●AAC対応のオーディオ機器を接続した場合は、「デジタル音声出力」の設定が必要です。(P.54ページ)

お知らせ

●同軸デジタル音声出力端子からは、デジタル放送およびHDMIの音声しか出力されません。

B-CASカードの挿入

- カードの説明書に記載の文面をよくお読みのうえ必ず挿入してください。
- B-CASカードを挿入しないとデジタル放送が視聴できません。
- 「B-CASカード使用許諾約款」をよくお読みください。

地上デジタルテレビ放送は、放送番組の著作権保護のため、2004年4月から原則として「1回だけ録画可能」のコピー制御信号を加えて放送されています。その信号を有効に機能させるためにB-CASカードが必要です。

■B-CASカードについて

B-CASカード（付属）

- デジタル放送の視聴や録画のために必要なカードです。

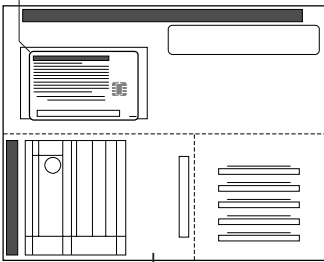

ユーザー登録はがき

- はがきまたはWebでユーザー登録をしてください。（登録は無料です）

B-CASカード



<絵柄表示面>

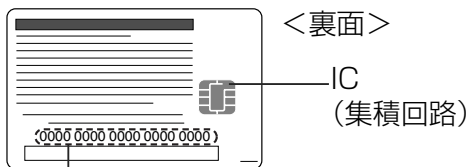

<裏面>

IC
(集積回路)

B-CASカード番号

- 問合せの際に必要な大切な番号です。裏表紙の「ご購入メモ」に記入しておいてください。

■B-CASカードについてのお問い合わせは

(株)ビーエス・コンディショナルアクセス・システムズ カスタマーセンター
TEL 0570-000-250

1 電源プラグがコンセントに差し込まれていないことを確認する
(電源プラグを抜いた状態)

2 B-CASカードを水平に挿入する

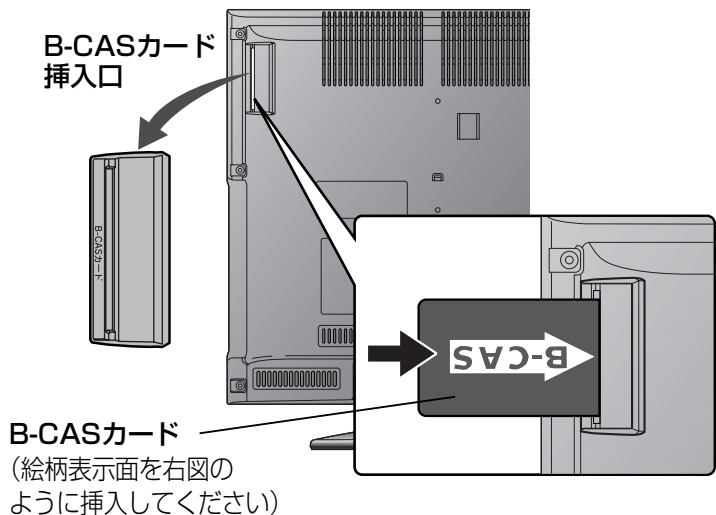

- B-CASカード以外のものを挿入しないでください。故障や破損の原因となります。
- ご使用中は抜き差ししないでください。視聴できなくなる場合があります。

■B-CASカードを抜くとき

- ➡ (1) 電源プラグを電源コンセントから抜く。
- (2) ゆっくりとB-CASカードを抜く。

- B-CASカードには、IC(集積回路)が組み込まれているため、画面にメッセージが表示されたとき以外は抜き差ししないでください。(P.70ページ)

■B-CASカード取り扱い上の留意点

- 折り曲げたり、変形させない。
- 重いものを置いたり踏みつけたりしない。
- 水をかけたり、ぬれた手でさわらない。
- IC(集積回路)部には手をふれない。
- 分解加工は行わない。

●B-CASカードの挿入
●オーディオ機器の接続

ネットワーク接続

ネットワーク接続は、データ放送の双方向サービス（通信）を利用する場合に必要です。本章では、ブロードバンド環境を既にお持ちであることを前提に説明しています。

■回線業者やプロバイダーにより、必要な機器と接続方法が異なります。

- ADSLモデムやブロードバンドルーター、ハブ、ケーブルなどは、回線業者やプロバイダーとの契約をご確認の上、指定された製品を使って、接続や設定をしてください。
- お使いのモデムやブロードバンドルーター、ハブの取扱説明書もあわせてご覧ください。
- 本機では、ブロードバンドルーターやブロードバンドルーター機能付きADSLモデムなどの設定はできません。パソコンなどでの設定が必要な場合があります。
- USB接続のADSLモデムなどをお使いの場合は、ADSL事業者にご相談ください。

※ブロードバンド環境をお持ちでないお客様は、お買い上げの販売店にご相談ください。

ADSL モデム

本機やパソコンなどを、ADSL回線などと接続する機能を持った機器です。ブロードバンドルーター機能があるものとなないものがあります。

ハブ

複数の機器をネットワークに接続するための機器です。

ブロードバンドルーター

複数台の機器を同時にインターネットに接続するためのネットワーク機器です。ルーターの接続や設定の詳細は、ルーターの取扱説明書をご覧ください。

お知らせ

- 契約によっては、本機やパソコンなどの端末を複数台接続できない場合や、追加料金が必要な場合があります。
- ADSLモデムについてご不明な点は、ご利用のADSL回線業者やプロバイダーにお問い合わせください。
- ブロードバンドルーターやハブは、必ず10BASE-Tに対応していることをご確認ください。（100BASE-TX専用の環境ではお使い頂けない場合があります。10BASE-T/100BASE-TX両対応のルーターやハブは、お使い頂けます。）

■本機のMACアドレスの確認のしかた

- ルーターの設定などで「MACアドレス」を確認される場合の手順です。
 - (1) 「本体設定」を押す。
 - (2) ▼で「初期設定」を選び、「決定」を押す。
 - (3) ▼で「LAN設定」を選び、「決定」を押す。
 - (4) ▼で「MACアドレス」を選び、「決定」を押し、確認する。

必要な機器を接続する

（接続例）

- 詳しくは、お買い求めの販売店にご相談ください。

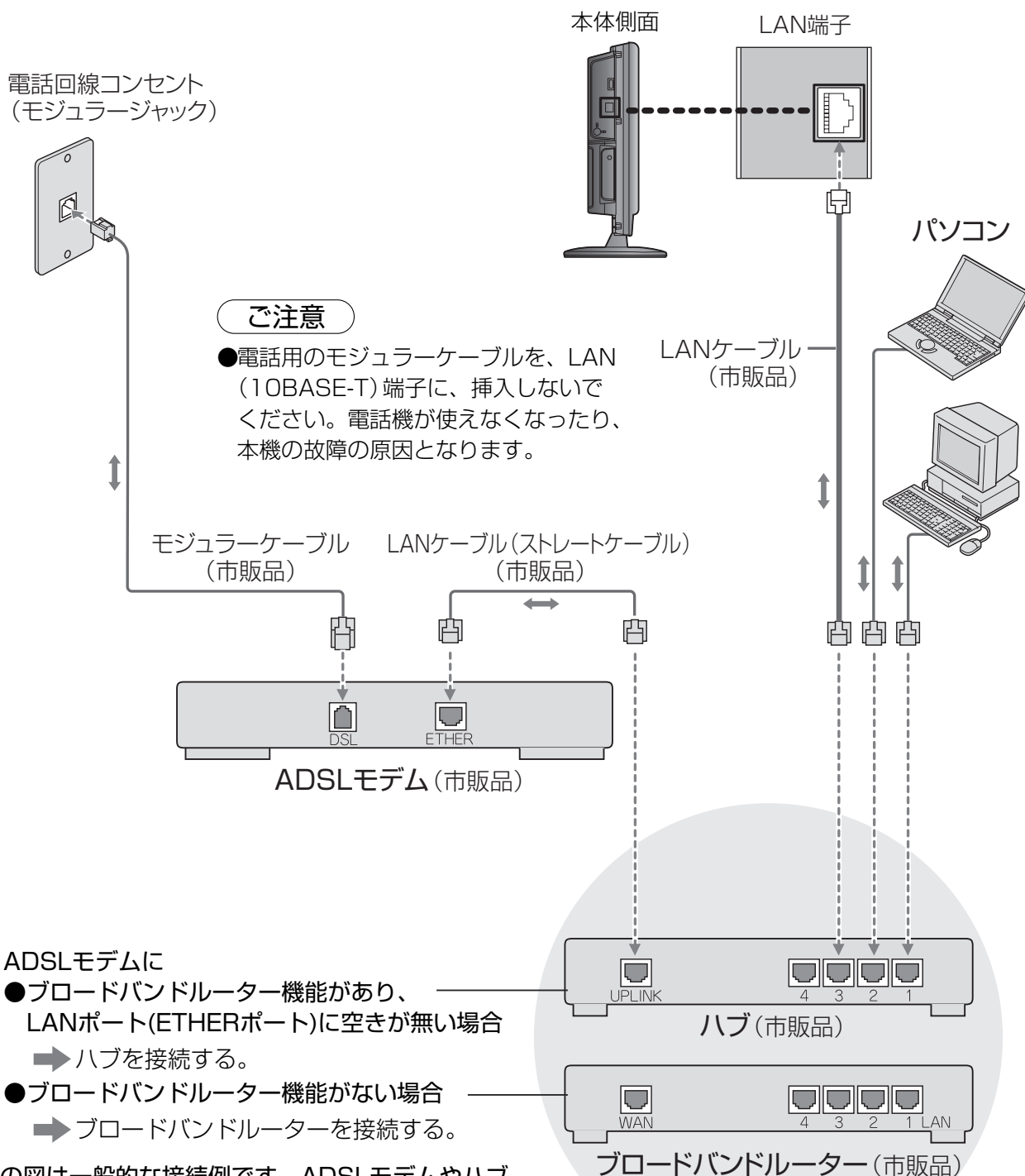

ご注意

●電話用のモジュラーケーブルを、LAN (10BASE-T) 端子に、挿入しないでください。電話機が使えなくなったり、本機の故障の原因となります。

ADSLモデムに

- ブロードバンドルーター機能があり、LANポート(ETHERポート)に空きが無い場合
➡ハブを接続する。
- ブロードバンドルーター機能がない場合
➡ブロードバンドルーターを接続する。

※上の図は一般的な接続例です。ADSLモデムやハブ、ルーターによっては、クロスケーブルを使用することがあります。インターネットプロバイダーにお問い合わせになるか、それらの機器の取扱説明書をご覧ください。

■接続後は、必ず「LAN設定」を行なってください。
(☎ 34~39ページ)

かんたん設定

- アンテナの接続はお済みですか？
(☞ 15ページ)
- B-CASカードは挿入されていますか？
(☞ 19ページ)
- リモコンの電池は入っていますか？
(☞ 9ページ)

ご購入後初めて電源を入れたときは
画面の指示にしたがって、「かんたん設定」を
行なってください

1 「電源」を押して電源を入れる

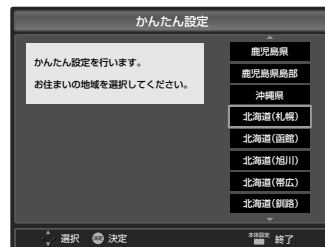

電源を
入れる

引っ越しなどで「かんたん設定」をやり直したいときは
「本体設定」から再度「かんたん設定」を行なって
ください

1 「本体設定」を押す



2 「初期設定」を選び、決定する



3 「かんたん設定」を選び、決定する

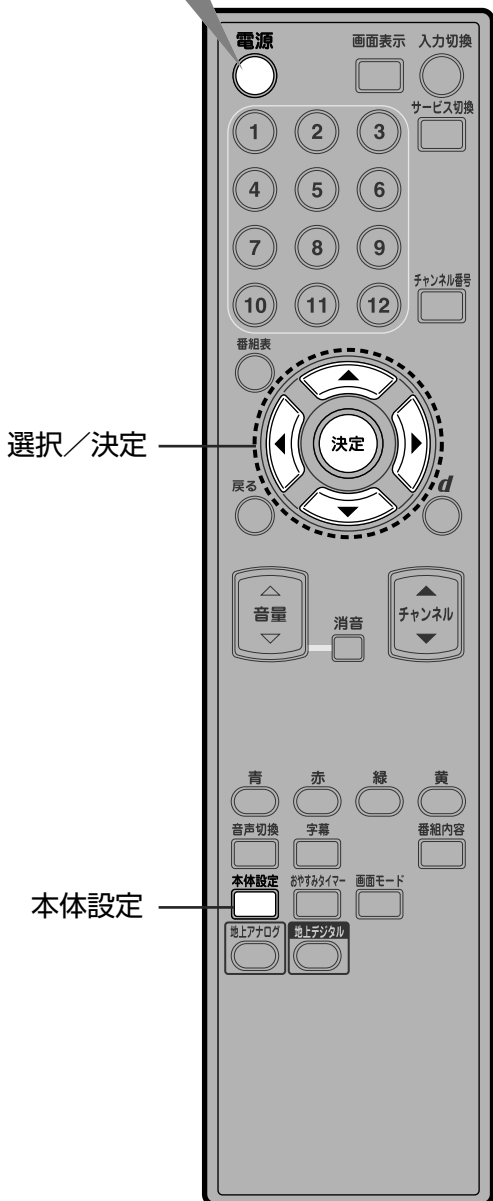
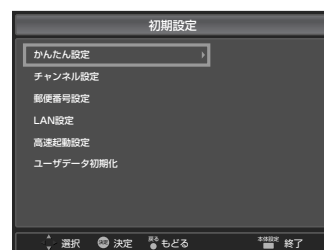

地域の情報を
受信するために
お住まいの
地域を
選択する
地域設定

① お住まいの地域を選択し、決定する

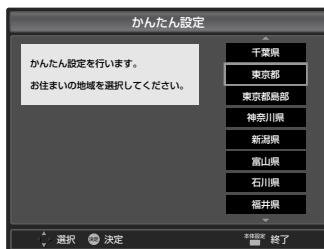

地上デジタル/
地上アナログ
放送の
チャンネルを
受信する
チャンネル
スキャン

② 自動的にチャンネルスキャンが開始されます

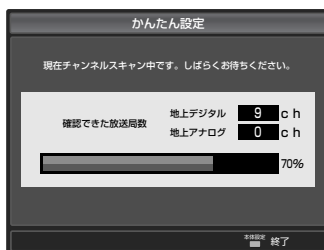

- お住まいの地域で受信できる地上デジタル/地上アナログ放送のチャンネルをスキャンしますので、しばらくお待ちください。(チャンネルスキャン)
- 受信される地域によっては、チャンネルスキャンが終了するまで10分程度かかる場合があります。
- VHF帯などは、現在地上アナログ放送で使用されておりますが、2011年7月に地上アナログ放送は終了し、テレビ放送以外の用途に使用されることが国の方針で決定されています。UHF帯以外で地上デジタル放送の受信を継続される場合に受信障害が発生する可能性があります。

③ 「決定」を押して、終了する

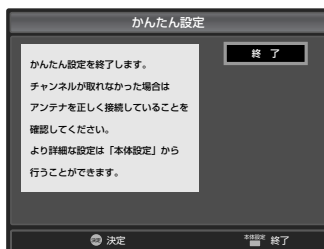

- 「かんたん設定」終了後には地上デジタル放送の最小チャンネルが表示されます。地上デジタル放送の受信ができなかった場合、地上アナログ放送の最小チャンネルが表示されます。

「かんたん
設定」を
終了する

● 放送をご覧になる場合は、「視聴を楽しむ」をご覧ください。(40ページ)

● かんたん設定

地上アナログのチャンネル設定

チャンネル設定について

- 地上アナログ放送のチャンネル設定を行う場合、「チャンネルスキャン」を行うと、空チャンネルや電波の弱いチャンネルなどを飛ばすようにして自動的にチャンネルを設定できます。
- 地上デジタル放送のチャンネル設定について（P.26ページ）
- 地上アナログのチャンネル設定では、「アンテナ強度」と「チャンネルスキップ」は設定できません。

1 「本体設定」を押す



2 「初期設定」を選び、決定する



3 「チャンネル設定」を選び、決定する

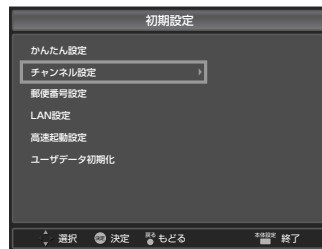

4 「地上アナログ」を選び、決定する

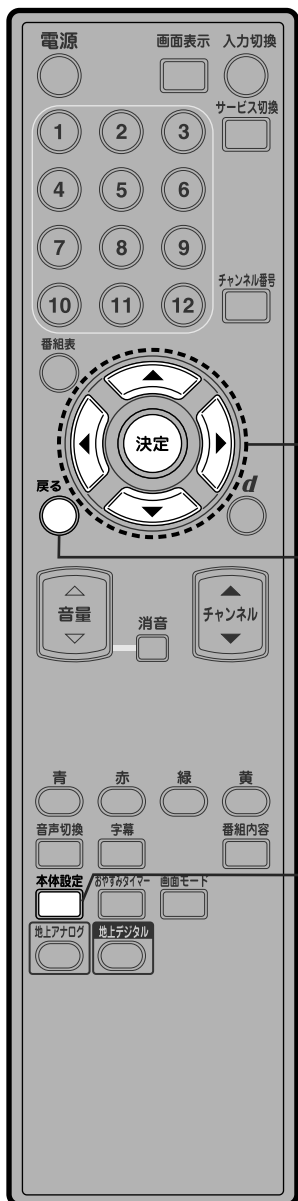
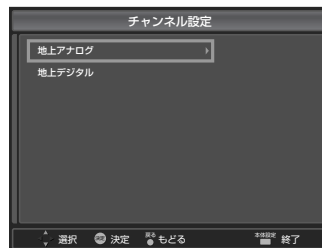

選択/決定

戻る

本体設定

自動で
チャンネルを
設定する

チャンネルスキャン

リモコンのボタン
に割り当てられた
地上アナログ
のチャンネル
を変える

リモコン設定

地上アナログ放送の設定

① 「チャンネルスキャン」を選び、決定する

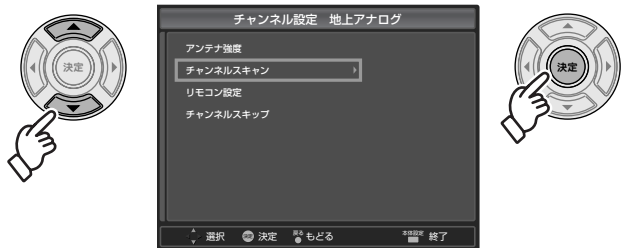

③ 自動的にチャンネルスキャンが開始されます

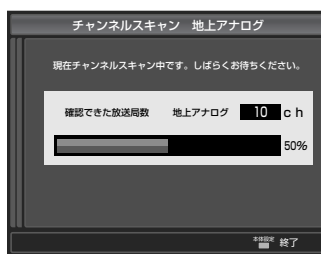

- 自動でチャンネル設定が行われます。
- この操作は時間がかかる場合があります。

② 「開始」を選び、決定する



④ 受信チャンネルを画面で確認し、「終了」を選び決定する



- 一画面には12行分の情報しか表示されませんので、画面上の「次へ」または「前へ」で を押し、確認を行なってください。

① 「リモコン設定」を選び、決定する

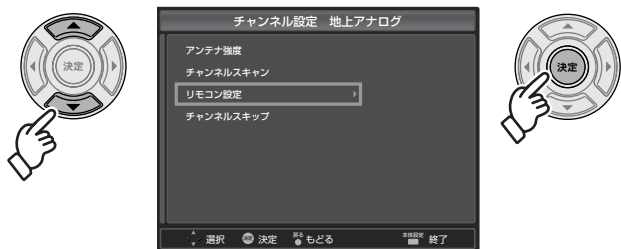

③ 「受信CH」のチャンネル番号を変更し、決定する



② 変えたい「CH」の項目に合わせ、決定する



- 「表示CH」(画面に表示されるチャンネル)を変更するには、③で「受信CH」を変更後に「表示CH」を選びチャンネル番号を▲▼で変更し、 を押す
- チャンネルを順送りする際に、チャンネルをとばす設定にするには、③で「スキップ」を選び、「入」にして を押す

戻る () で1つ前の画面、 本体設定 () でテレビ放送の画面に戻る)

●地上アナログのチャンネル設定

地上デジタルのチャンネル設定

チャンネル設定について

- 地上デジタルは「かんたん設定」でいくつかのチャンネルが自動的に設定されていますが、お好みに合わせて変更することもできます。
- 普段よくご覧になるチャンネルは、リモコンの数字ボタンに登録すると便利です。
- チャンネル設定のリモコン1～12に登録したチャンネルはリモコンの数字ボタン1～12で選局できます。
- 地上アナログ放送のチャンネル設定について (P.24ページ)

1 「本体設定」を押す



2 「初期設定」を選び、決定する



3 「チャンネル設定」を選び、決定する

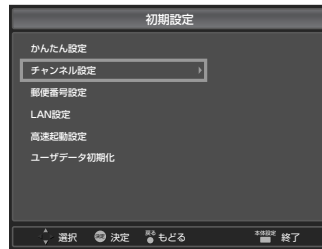

4 「地上デジタル」を選び、決定する

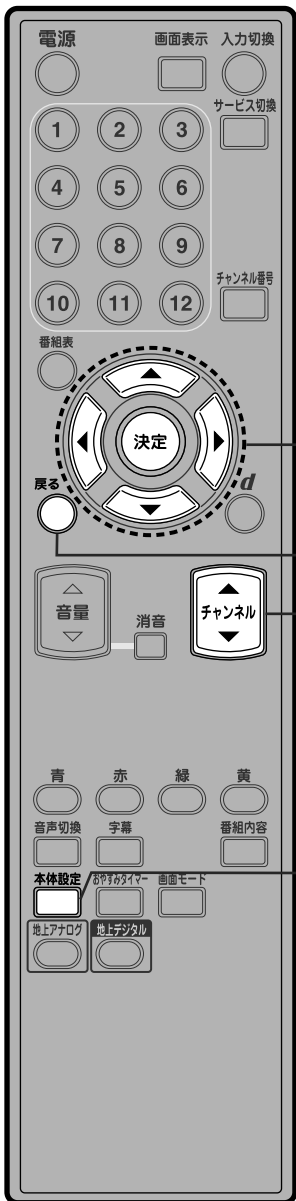
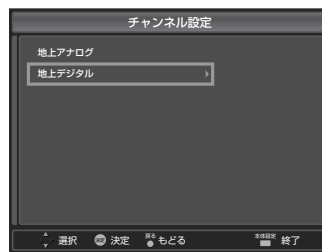

選択/決定

戻る

チャンネル

本体設定

地上(UHF)アンテナが個別のとき

アンテナのレベルを最大にする

アンテナ強度

●共同アンテナのときは不要。

リモコンのボタンに割り当てられた地上デジタルのチャンネルを変える

リモコン設定

スキップするチャンネルを設定するとき

チャンネルスキップ

地上デジタル放送の設定

① 「アンテナ強度」を選び、決定する

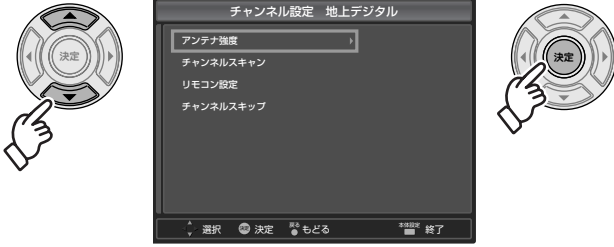

アンテナレベルについて

- アンテナレベルはアンテナ設置方向の最適値を確認するための目安です。表示される数値は、受信している電波の強さではなく、質(信号と雑音の比率)を表します。

② チャンネルを変更する

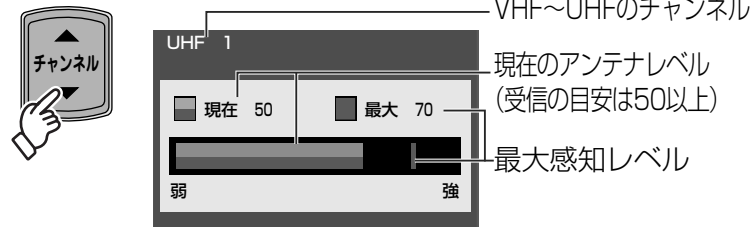

③ アンテナの向きを調整し、アンテナレベルを最大値にする

- アンテナレベルは、天候、季節、地域、チャンネルなどにより異なります。またアンテナシステムの条件などによって変動する場合がありますので、十分な余裕を取ることをおすすめします。

戻る (●で1つ前の画面に戻る)

① 「リモコン設定」を選び、決定する

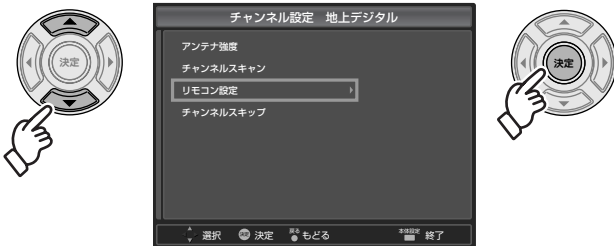

③ 「受信CH」のチャンネル番号を変更し、決定する



② 変えたい「CH」の項目に合わせ、決定する



戻る (●で1つ前の画面、■でテレビ放送の画面に戻る)

① 「チャンネルスキップ」を選び、決定する

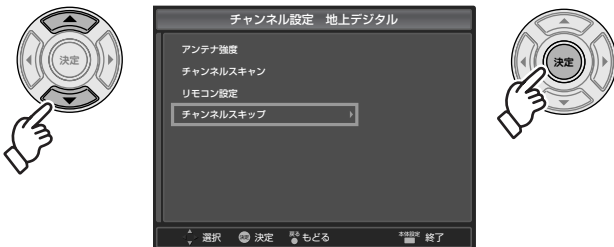

② スキップ設定を行いたいチャンネルを選び、「決定」を押す



- 赤字チャンネルはスキップ登録できません。また、青字チャンネルはスキップ解除できません。

戻る (●で1つ前の画面、■でテレビ放送の画面に戻る)

●地上デジタルのチャンネル設定

地上デジタルのチャンネル設定 (つづき)

1 「本体設定」を押す



2 「初期設定」を選び、決定する



3 「チャンネル設定」を選び、決定する

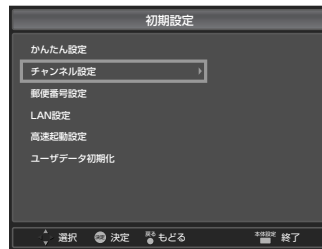

4 「地上デジタル」を選び、決定する

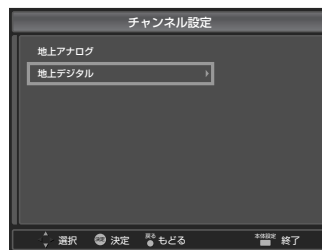

5 「チャンネルスキャン」を選び、決定する

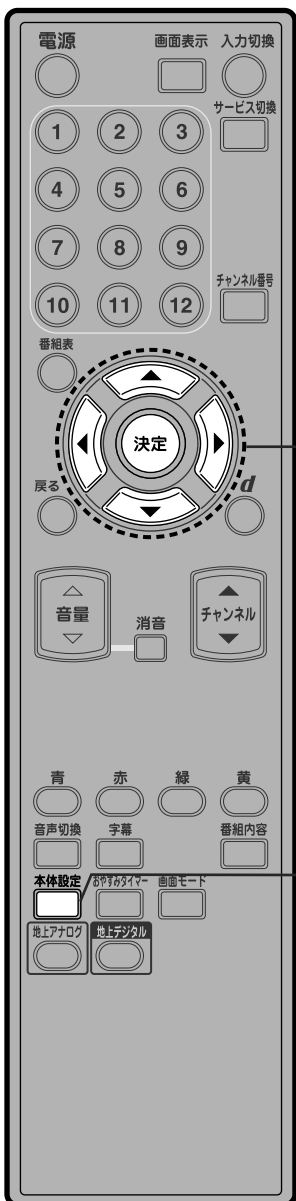
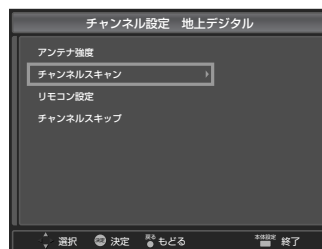

引っ越しなどで
受信地域が変わって
再設定したいとき
改めて自動で
受信設定する
初期スキャン

① 「スキャン種別」を選び、決定する



② 「初期スキャン」を選び、決定する

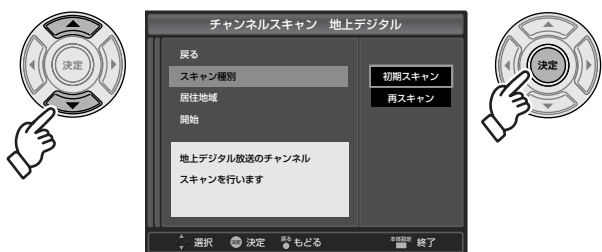

③ 「居住地域」を選び、決定する

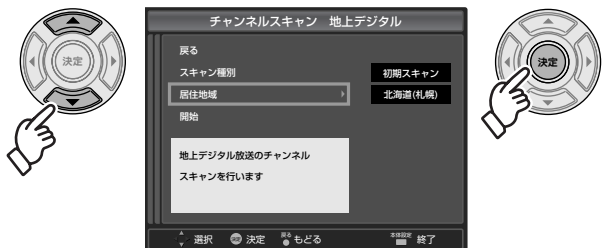

④ お住まいの地域を選び、決定する

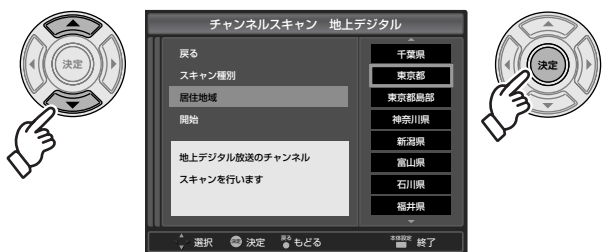

⑤ 「開始」を選び、決定する



- 10分程度かかる場合があります。
- スキャン中に取得した放送局数と実際に選局できる放送局数は異なる場合があります。

⑥ チャンネルスキャン終了後に「視聴可能な放送局が16局以上受信」または「ポイントが貯まっている放送局が視聴不可」の場合、優先放送局の設定画面が表示されます。優先的に視聴する放送局を選んだあと、「次へ」を選び、決定する

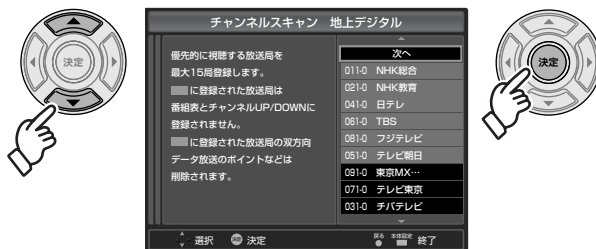

- データ放送のポイントが貯まっている放送局が視聴不可の場合、データ放送のポイントなどは削除されます。

⑦ 受信チャンネルを画面で確認し、「終了」を選び決定する



- 一画面に12行分の情報が表示されませんので、画面上の「次へ」または「前へ」で「決定」を押し、確認を行なってください。

地上デジタルのチャンネル設定 (つづき)

1 「本体設定」を押す



2 「初期設定」を選び、決定する

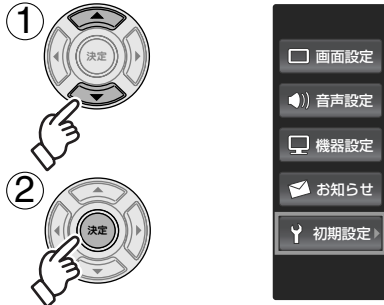

3 「チャンネル設定」を選び、決定する

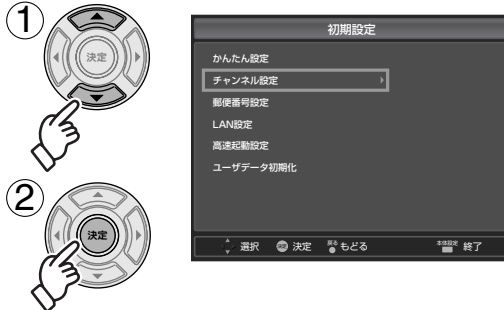

4 「地上デジタル」を選び、決定する

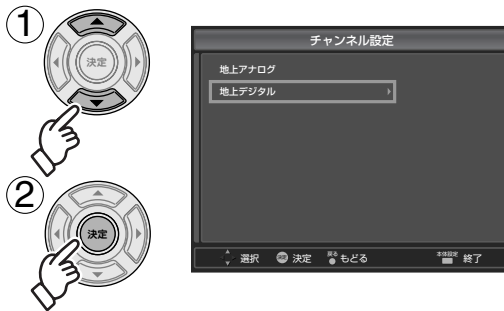

5 「チャンネルスキャン」を選び、決定する

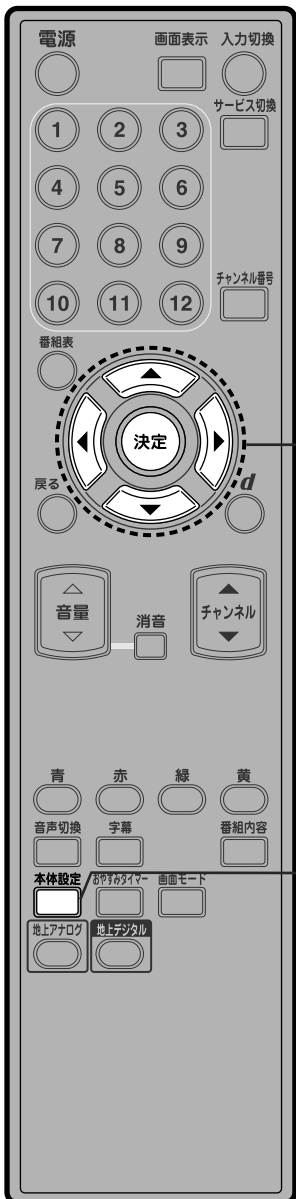
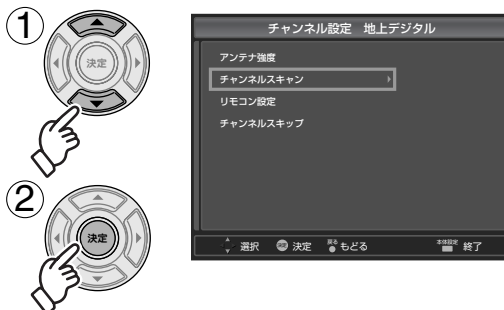

地上デジタル放送の受信状況が変わったとき
受信できる局を自動で追加

再スキャン

地上デジタル放送の設定

① 「スキャン種別」を選び、決定する

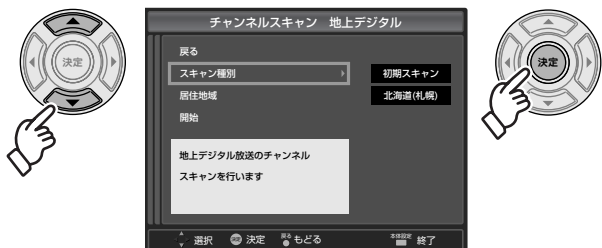

② 「再スキャン」を選び、決定する

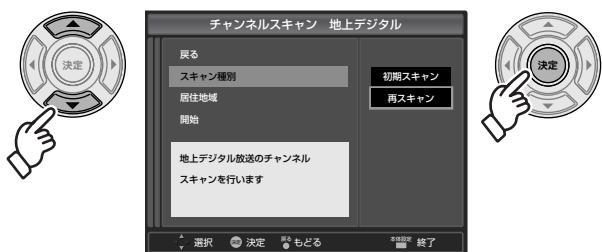

③ 「開始」を選び、決定する

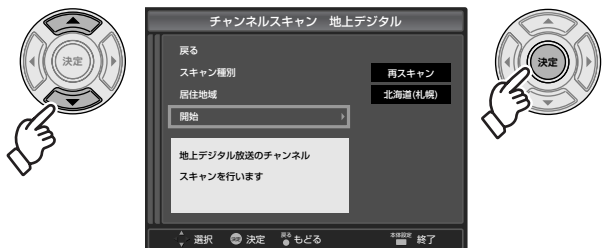

- 10分程度かかる場合があります。
- スキャン中に取得した放送局数と実際に選局できる放送局数は異なる場合があります。

④ チャンネルスキャン終了後に「視聴可能な放送局が16局以上受信」または「ポイントが貯まっている放送局が視聴不可」の場合、優先放送局の設定画面が表示されます。優先的に視聴する放送局を選んだあと、「次へ」を選び、決定する

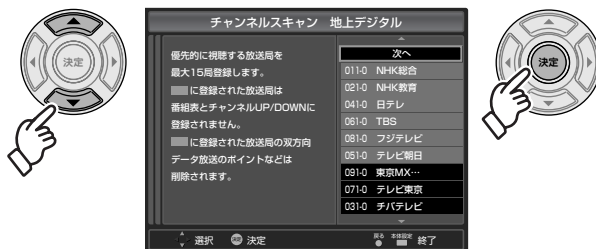

- データ放送のポイントが貯まっている放送局が視聴不可の場合、データ放送のポイントなどは削除されます。

⑤ 受信チャンネルを画面で確認し、「終了」を選び決定する



- 一画面に12行分の情報が表示されませんので、画面上の「次へ」または「前へ」で決定を押して確認を行なってください。

● 地上デジタルのチャンネル設定

郵便番号設定/高速起動設定/

■郵便番号設定

- データ放送でお住まいの地域の情報を受信するための設定です。

■高速起動設定

(お買い上げ時：入)

- 「入」に設定すると、電源「入」時に速く立ち上がります。
- 「切」に設定すると、本機の電源「切」時に消費電力を抑えることができます。

■ユーザデータ初期化

- 本機内のユーザデータを初期化します。

1 「本体設定」を押す



2 「初期設定」を選び、決定する

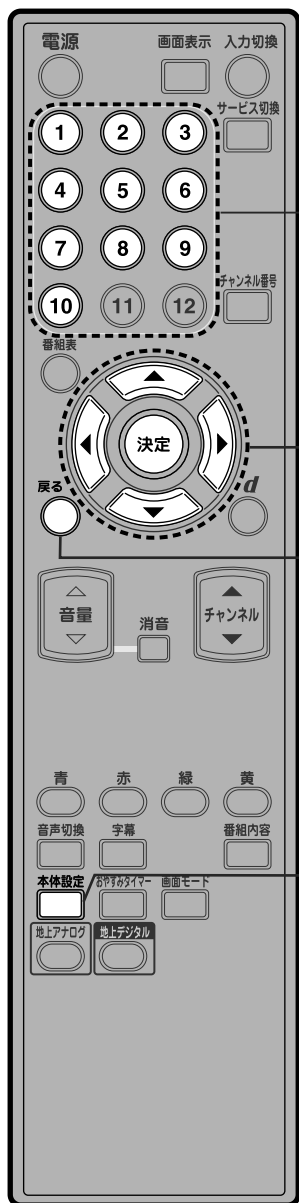

郵便番号の入力

選択/決定

戻る

本体設定

データ放送でお住まいの地域の情報を受信するために
地域を設定する

郵便番号設定

速く立ち上がるように設定する

高速起動設定

本機を廃棄されるとき

ユーザデータ初期化

お知らせ

- 「高速起動設定」を「入」にした場合、電源を入れると約5秒で起動しますが、待機時の電力は「26 W」消費されます。
- 「高速起動設定」を「切」にした場合、待機時の電力は「0.9 W」に軽減されますが、本機の電源を入れるたびに、起動するまで約30秒程度かかります。

ユーザデータ初期化

① 「郵便番号設定」を選び、決定する

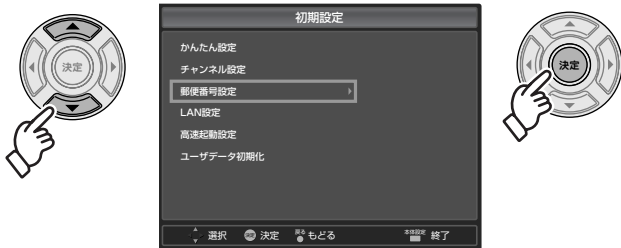

② 郵便番号を7桁入力し、決定する

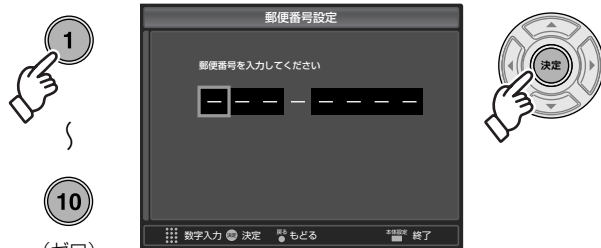

10
(ゼロ)

●◀を押すと1桁削除されます。

戻る (●) で1つ前の画面、 本体設定 (■) でテレビ放送の画面に戻る

① 「高速起動設定」を選び、決定する

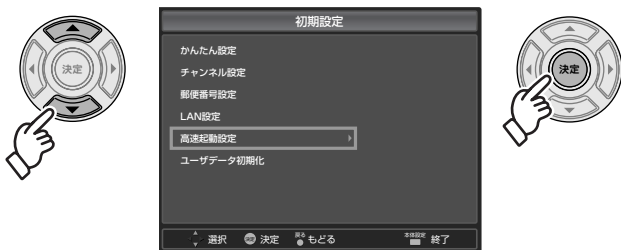

② 「入」または「切」を選び、決定する



① 「ユーザデータ初期化」を選び、決定する

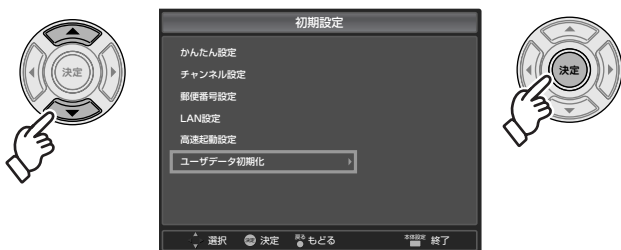

③ 「初期化開始」を選び、決定する

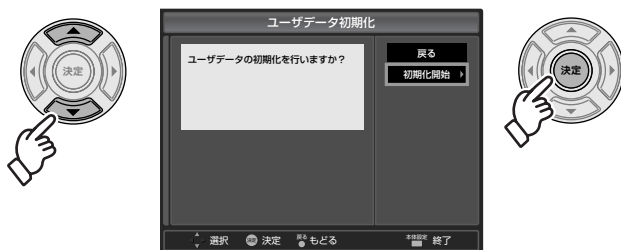

② 「次へ」を選び、決定する

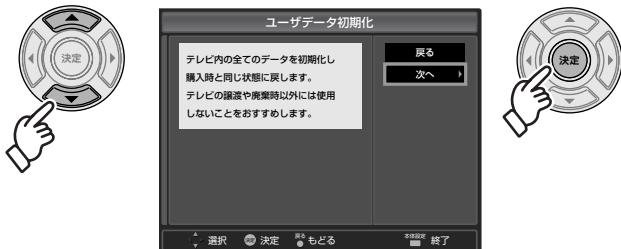

④ 初期化画面が表示されます

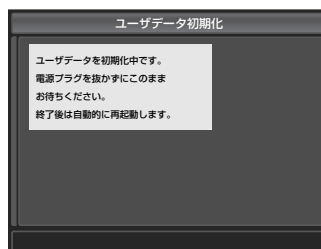

- 初期化画面が表示されている間は、すべてのキー操作が無効です。
- 初期化が終了すると、自動的に再起動します。
- 本機に記録されているお客様の操作に関する個人情報(メールやデータ放送のポイントなど)が、すべて削除されます。

廃棄などで本機を手放される場合以外には、実行しないでください。

戻る (●) で1つ前の画面、 本体設定 (■) でテレビ放送の画面に戻る

LAN設定

■LAN設定

●データ放送の、双方向サービス（通信）を利用する場合に必要です。

設定の変更には再起動が必要です。（▶ 36～37ページ「設定をすぐに有効」にする）

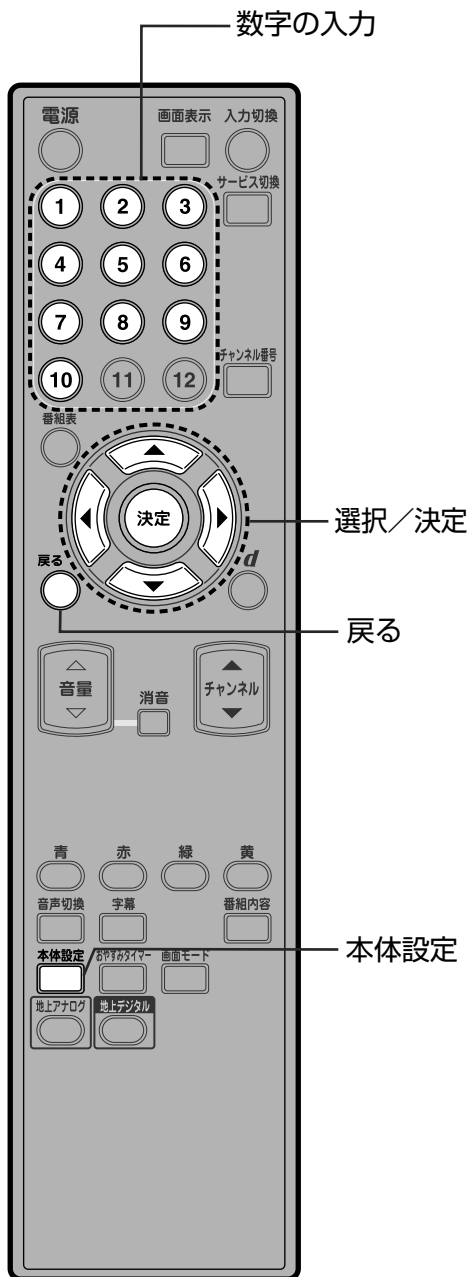

1 「本体設定」を押す



2 「初期設定」を選び、決定する



3 「LAN設定」を選び、決定する

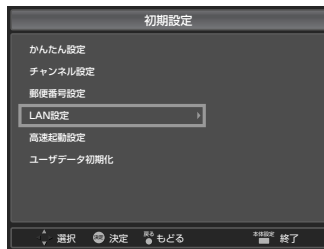

ルーターなどの仕様にしたがって
アドレスの
設定を行う

IPアドレス

サブネットマスク

デフォルト
ゲートウェイ

●用語解説

（▶ 73～74ページ）

■ DHCPでのIPアドレス自動取得が使えるときは、「IPアドレス」で「自動取得」を選ぶ

① 「IPアドレス」を選び、決定する



② 「自動取得」を選び、決定する



●設定の変更には再起動が必要です。(参照 36～37ページ「設定をすぐに有効」にする)

ブロードバンドルーターやルーター機能付きADSLモデムをお使いの場合は、通常DHCPでのIP自動取得が使えます。不明な場合は設置された方に確認するか、それぞれの機器の説明書をご覧ください。

■手動で入力するときは

① 上記の②で「手動設定」を選び、決定する



② 入力したい場所へ移動する

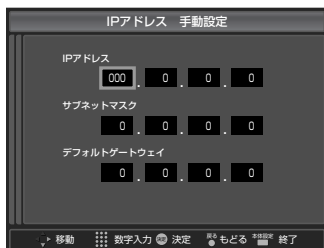

③ 数値を入力し、数値入力後決定する

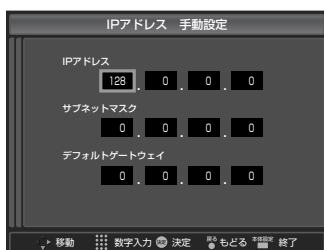
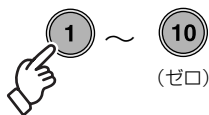

●3桁の数値が入力されるか、▶や▼などを押すと、次の入力欄へ移動します。

LAN設定 (つづき)

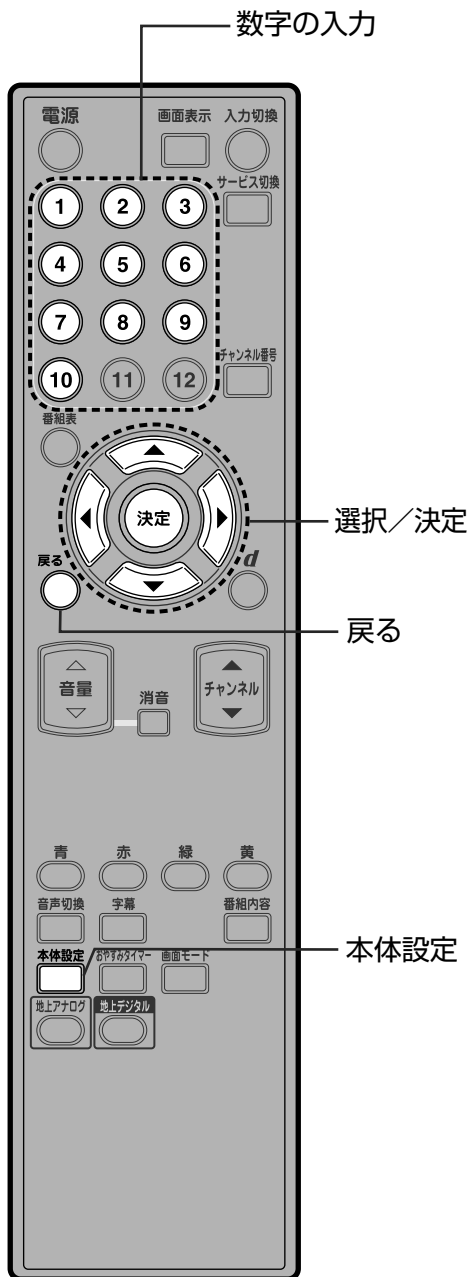

1 「本体設定」を押す



2 「初期設定」を選び、決定する



3 「LAN設定」を選び、決定する

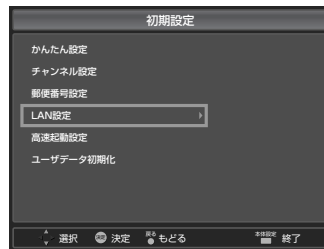

DNSの 設定を行う

プライマリ

セカンダリ

●用語解説
(76ページ)

LAN設定を 初期化する

設定クリア

LAN設定を すぐに有効に する

設定をすぐに
有効

■ DHCPでのDNSアドレス自動取得が使えるときは、「DNSアドレス」で「自動取得」を選ぶ

① 「DNSアドレス」を選び、決定する

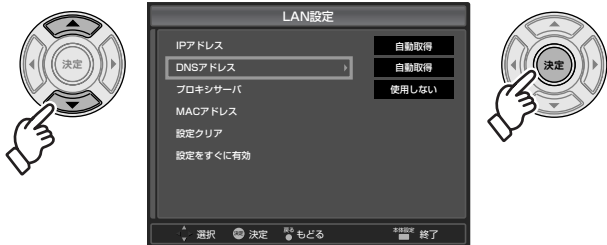

② 「自動取得」を選び、決定する



● 設定の変更には再起動が必要です。「設定をすぐに有効」を選んで決定し、「再起動開始」を選択して決定してください。

■ 手動で入力するときは

① 上記の②で「手動設定」を選び、決定する



③ 数値を入力し、数値入力後決定する

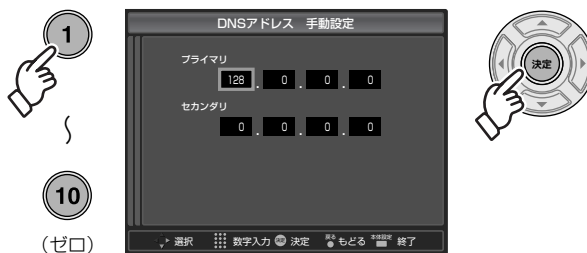

② 入力したい場所へ移動する



● 3桁の数値が入力されるか、▶や▼などを押すと、次の入力欄へ移動します。

● 設定の変更には再起動が必要です。「設定をすぐに有効」を選んで決定し、「再起動開始」を選択して決定してください。

「設定クリア」を選び、決定する



● 設定の変更には再起動が必要です。「設定をすぐに有効」を選んで決定し、「再起動開始」を選択して決定してください。

戻る (○) で1つ前の画面、 本体設定 (□) でテレビ放送の画面に戻る

① 「設定をすぐに有効」を選び、決定する



② 「再起動開始」を選び、決定する



戻る (○) で1つ前の画面、 本体設定 (□) でテレビ放送の画面に戻る

LAN設定 (つづき)

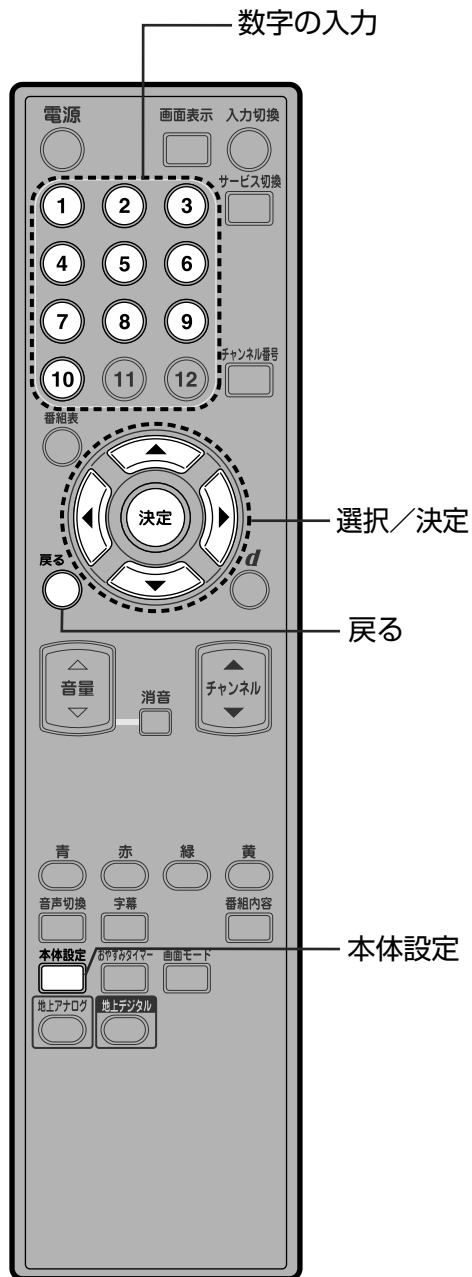

1 「本体設定」を押す



2 「初期設定」を選び、決定する



3 「LAN設定」を選び、決定する

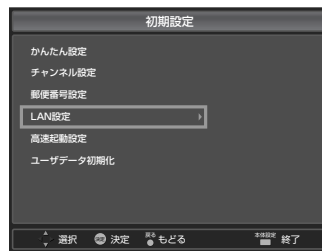

プロバイダーから
指定があるとき
プロキシを
設定する

プロキシサーバ

本機でMAC
アドレスを
確認する

MACアドレス

●プロキシアドレス

ブラウザの代わりに目的のサーバーに接続し、ブラウザにデータを送る中継サーバーのアドレス。プロバイダーからの指定があるときのみ、設定が必要です。(例: proxy.〇〇〇.ne.jp)

●プロキシポート番号 プロキシアドレスと共に、プロバイダーから指定される番号。(例: 8000)

■ サーバ名を入力設定

①「プロキシサーバ」を選び、決定する



③「サーバ名」の入力欄にカーソルがある状態で、決定する



②「使用する」を選び、決定する



■ 入力のしかた

- 1) ▲▼で下のアルファベット/数字・記号まで移動してください。(ドット)などの記号は、数字の列にあります。
- (2) アルファベット/数字・記号上にカーソルがある状態で、◀▶でアルファベット/数字・記号上を選び、決定を押してください。
- (3) 上記(1)~(2)を繰り返し、入力が終わりましたら▲▼で「入力確定」を選び、決定を押してください。

■ ポート番号の入力設定

① 上記「■サーバ名を入力設定」の③まで操作を終了させる

②「ポート番号」の入力欄を選ぶ



③ 数値を入力し、決定する



●設定の変更には再起動が必要です。(36~37ページ「設定をすぐに有効」にする)

戻る (○) で1つ前の画面、本体設定 (□) でテレビ放送の画面に戻る

①「MACアドレス」を選び、決定する



② 表示された画面でMACアドレスを確認する



戻る (○) で1つ前の画面、本体設定 (□) でテレビ放送の画面に戻る

視聴を楽しむ

■本体の操作パネル

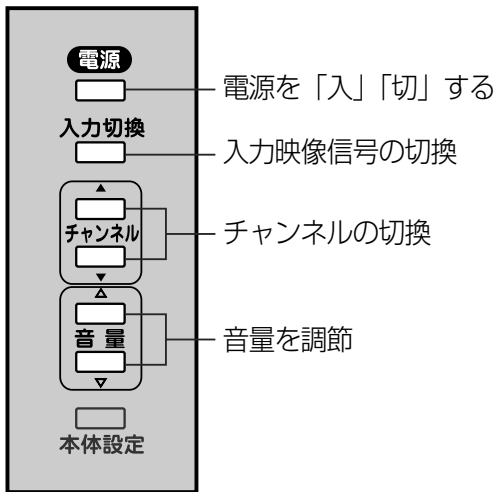

準備：テレビの電源を入れる

選局の前に
まず、放送を選ぶ

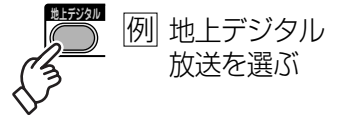

入力を
切り換える

リモコンから
入力を切り換える



順送りで
選局する



● 押すたびに、チャンネルを順々に選局します。
(チャンネル番号順)

音量を
調整する



● 音量アップを押すと音量が上がります。
● 音量ダウンを押すと音量が下がります。

消音する



● 押すと消音になり、もう一度押すと元の音量に戻ります。

チャンネル番号を
入力して
選局する



● チャンネル番号入力画面が右上に表示されます。

おやすみ
タイマー
を設定
する

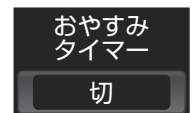

現在の設定が「切」の場合

● おやすみタイマーの現在の設定が右下に表示されます。

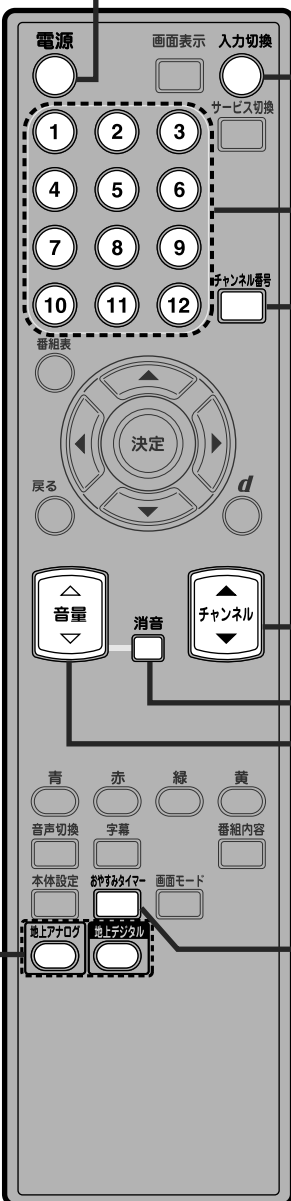

放送切換ボタン

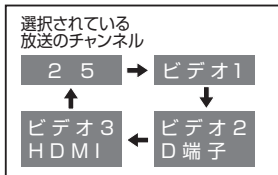

- 押すたびに入力切り換わります。(入力が画面に表示されます)
- 切換後に、接続している機器を操作してください。

テレビ本体から入力を切り換える

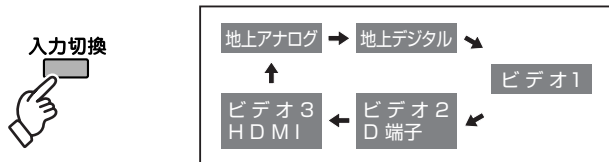

- 押すたびに入力切り換わります。(入力が画面に表示されます)
- 切換後に、接続している機器を操作してください。

●ビデオやDVDを楽しむには

外部機器を接続している入力に切り換え、外部機器側で操作を行なってください。

- 「入力切換」を押すと、選択している入力信号が表示されます。
- テレビ本体の入力切換ボタンとリモコンの入力切換ボタンでは、切り換わる画面(信号)が異なります。



- 番組表などを参考にして3桁のチャンネル番号を入力します。

例: 「101」チャンネルを選ぶとき



- 入力画面は3桁そろそろまで表示し続けます。3桁そろってから未入力のまま4秒間経過するか、決定を押すと選局します。

例: 「101-1」チャンネル(枝番を持つ番組)を選ぶとき

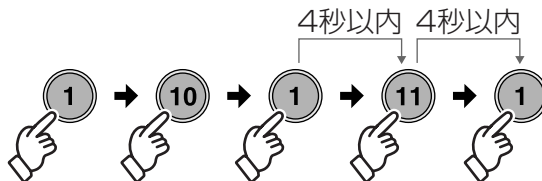

- ⑩を押すと「0」が入力されます。
- 3桁入力後のときのみ、⑪を押すと「-」が入力されます。枝番号入力時のみ使用します。
- 枝番号入力後4秒間経過するか、決定を押すと選局します。

お知らせ

- 地上アナログ放送時、チャンネル番号入力には使用できません。
- 枝番号とは、同じチャンネル番号の放送が複数受信できた場合に追加される区別番号のことです。



- 押すたびに設定が切り換わります。

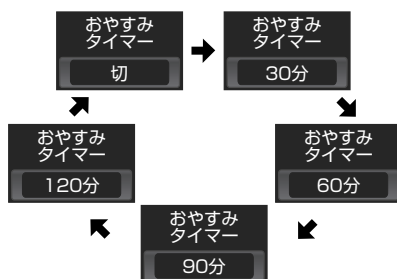

視聴を楽しむ (つづき)

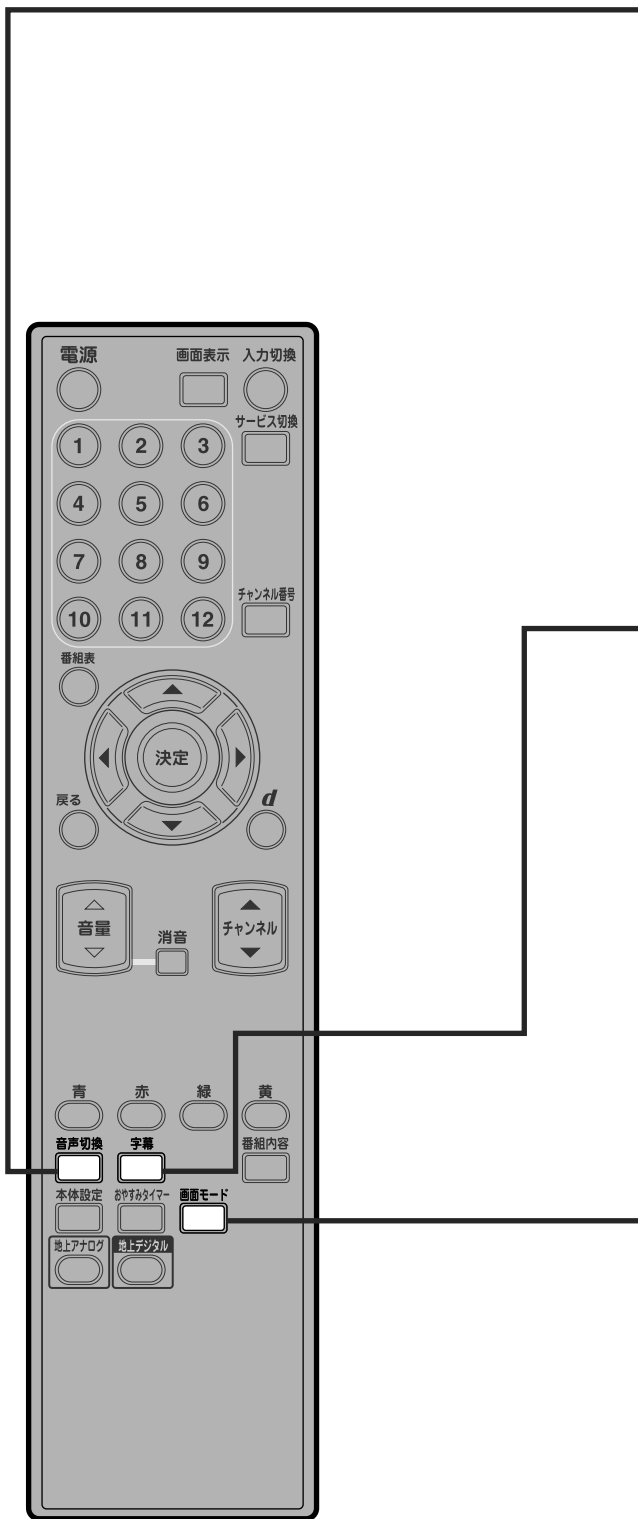

「音声切換」を押す

2カ国語放送や
多重音声放送で
音声を
切り換える
音声切換



- 押すたびに切り換わります。
- デジタル放送受信時とアナログ放送受信時で音声の切換表示が異なります。

「字幕」を押す



デジタル放送の
字幕を
切り換える
字幕



「画面モード」を押す

画面モードを
切り換える
画面モード



-  を1回押すと、現在の画面モードの設定が画面右上に表示されます。
- 画面モード表示中に  を押すと、画面モードが切り換わります。

■デジタル放送受信時

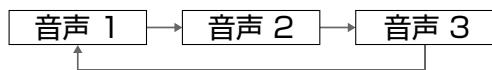

例：音声 1 が二重音声のとき

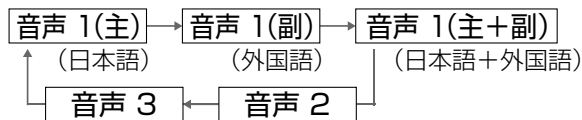

■地上アナログ放送受信時

二カ国語放送の場合：

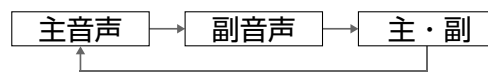

ステレオ放送の場合：



お知らせ

- 放送によっては、「主」で外国語、「副」で日本語の場合があります。

■押すたびに切り換わります

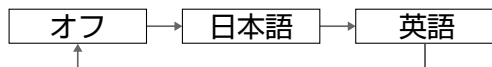

お知らせ

- 放送によっては、切り換えた字幕が表示されない場合があります。
- デジタル放送視聴時以外でも  は有効ですが、字幕が切り換わるのはデジタル放送のみです。

■アナログ放送や外部入力の525p、525iの映像またはデジタル放送で525i 4：3の番組の場合

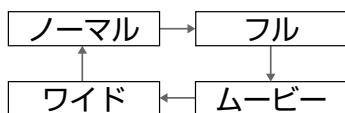

■外部入力の1125i、750pの映像またはデジタル放送の場合（デジタル放送の525i 4：3の番組を除きます）

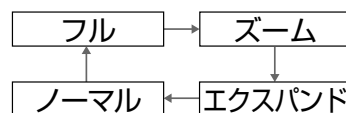

- 画面モード変更前の映像信号の縦横比によっては、「ムービー」に切り換わっても画面の上下に黒い帯が残る場合があります。
- 画面モードに関しては、「画面モード一覧」をご覧ください。（ 67ページ）

視聴を楽しむ (つづき)



デジタル放送
の番組バナー
を表示させる
デジタル放送
番組バナー

デジタル放送を
見ているときに
「画面表示」を押す



アナログ放送
の番組バナー
を表示させる
アナログ放送
番組バナー

アナログ放送を
見ているときに
「画面表示」を押す

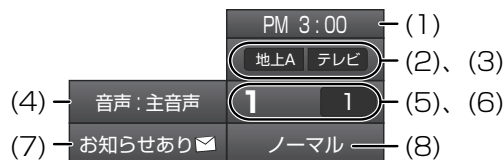

- (1) 現在時刻
- (2) ネットワーク情報(地上A)
- (3) サービスタイプ(テレビ)
- (4) 音声モード(主音声、副音声、主/副、ステレオ、モノラル)
- (5) 現在選択中のリモコン番号
- (6) 現在表示中の表示チャンネル番号
- (7) 未読メールの有無(未読メールがある場合に表示されます)
- (8) 現在設定中の画面モード(信号を受信している場合に表示されます)

外部入力の
情報バナーを
表示させる
情報バナー

外部入力映像を
見ているときに
「画面表示」を押す



- (1) 現在時刻
- (2) ネットワーク情報
(ビデオ1～ビデオ3)
- (3) 端子名(D端子、HDMI)
(コンポジット/S端子接続の場合は表示されません)
- (4) 未読メールの有無(未読メールがある場合に表示されます)
- (5) 現在設定中の画面モード(映像を入力している場合に表示されます)



- (1) 現在放送中の番組タイトル
- (2) 現在時刻
- (3) ネットワーク情報(地上D)
- (4) サービスタイプ(テレビ、データ)
- (5) 字幕の有無(字幕なしの場合は表示されません)
- (6) 映像モード(主番組、副番組…)
- (7) 音声モード(主音声、副音声、主/副、ステレオ、サラウンド)
- (8) 現在選択中のチャンネル番号
- (9) 現在選択中のチャンネルロゴ
- (10) チャンネル(枝番が複数ある場合に限り「XXX-X」で枝番表記)
- (11) 臨時放送(臨時放送を行なっているチャンネルで表示されます)
- (12) 緊急放送(緊急放送を行なっているチャンネルで表示されます)
- (13) 未読メールの有無(未読メールがある場合に表示されます)
- (14) 現在設定中の画面モード(信号を受信している場合に表示されます)

●4秒経過するか、 を再度押すと「画面表示」が消えます。

お知らせ



- 地上デジタル放送は、お住まいの地域によって放送局が異なるため、お買い上げ時は未設定です。「かんたん設定」や「チャンネル設定」で、お住まいの地域に合わせて受信設定してからお使いください。
- 時刻表示は、地上デジタル放送の情報を利用し、自動的に表示されます。

番組表

1 「番組表」を押す



番組表が表示されます。

- 番組表表示中に  か  を押すと、テレビ放送の画面に戻ります。

現在、
放送中の
番組を見る

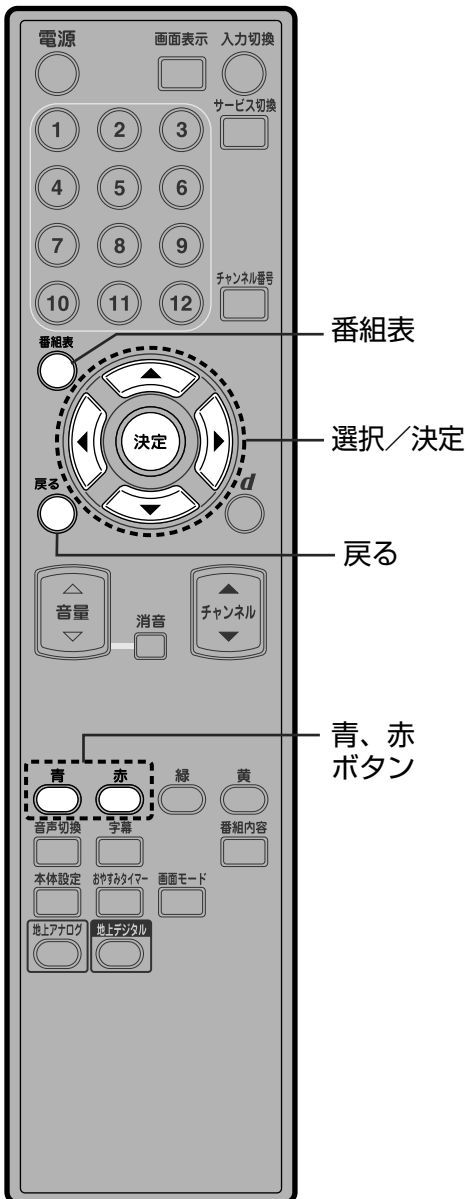

お知らせ

- 電源を入れた直後は番組表が表示されるまでに約1分程度かかる場合があります。

現在放送中の番組を選んで「決定」を押す



例：選んでいる番組が
緑の枠で囲まれる

選んだ番組が映ります。

- 現在放送中以外の番組を選んで「決定」を押すと、番組内容が表示されます。
(▶ 48ページ)

番組表の見かた

放送の種類 選択中の番組情報 日付 現在時刻

視聴中の番組

放送局情報

選択中の番組

● 番組表

■ 番組表をお使いになるために…

本機は電源を切っても、定期的に放送局からの番組情報などを更新しています。電源を切るときは、電源プラグをコンセントから抜かないで、本体またはリモコンの電源ボタンでお切りください。

お知らせ

● 地上デジタル放送の番組表について

受信可能な放送局で番組表が表示されない場合は、その局の番組をみることで表示されます。
(数分かかることがあります)

■ 別の日の放送の番組表を見たいとき

➡ (青ボタン)で前日、 (赤ボタン)で翌日の番組表が表示されます。

番組内容

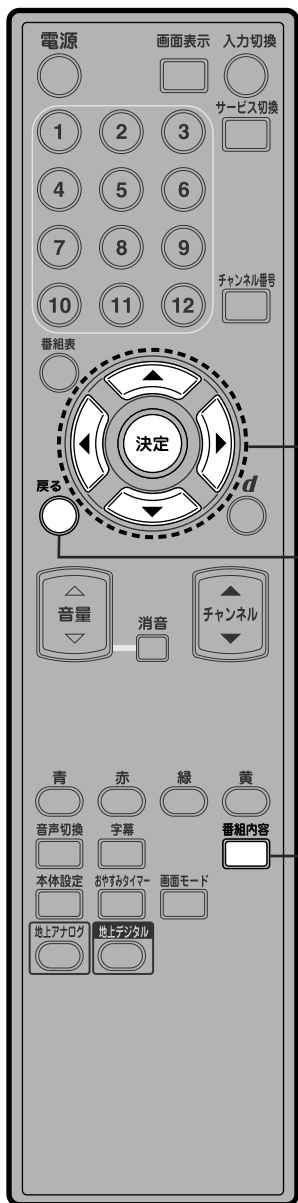

見ている番組や
選んでいる番組の
内容を見る

番組内容

選択/決定

戻る

番組内容

デジタル放送の番組を見ているとき、または、
番組表から選んでいるときに…

「番組内容」を押す



●番組の特徴を表すアイコン
(66ページ)

●番組のタイトル

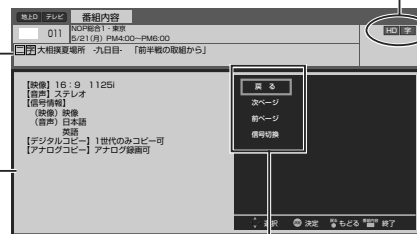

●番組の内容

希望の項目を▲▼で選んで を押す

●各項目の設定は下記をご覧ください。
戻る ……「番組内容」を表示する前の画面
に戻ります。

次ページ ……「番組の内容」に次ページがある
場合、次ページを表示します。

前ページ ……「番組の内容」に前ページがある
場合、前ページを表示します。

信号切換 ……「音声」「映像」「データ」の信号が
切り換えられます。

〈例〉

〈信号がある場合〉



希望の項目を▲▼で選んで を押す

●番組表から番組内容を選んだ場合は、
「信号切換」は行えません。

データ放送を見る

■データ放送の番組では…

- 画面に表示される説明にしたがい操作すると、いろいろな情報を見ることができます。

データ放送のある番組かを確認する

デジタル放送の番組を見ているときに…
「番組内容」を押す



- 下記のアイコンが表示された番組はデータ放送があります。
(アイコンが表示されない番組もあります)



- 確認したら、再度  を押す。
(データ放送を見る場合は、押して元の画面にしてから、下記の操作をご覧ください。)

デジタル放送の番組を見ているときに…

d ボタンを押す

(画面イメージ)



- 情報が多いたときは、表示に時間がかかります。
- 番組によりカラーボタンなどを使った専用の選択画面や数字入力画面が表示されます。その指示にしたがってください。

■本機のデータ放送起動時間について

- 放送局によってはデータ放送の起動に時間がかかる場合があります。リモコンのデータ放送ボタン(**d**ボタン)を一度押した後、しばらくお待ちください。特にチャンネルを変えた直後は、データ放送の情報が取得できておりませんので、時間を置いてからデータ放送ボタン(**d**ボタン)を押してください。

■デジタル放送に戻るときは



を押す。

データ放送を見る

- 独立したデータ放送は、選局操作により、ご覧いただけます。

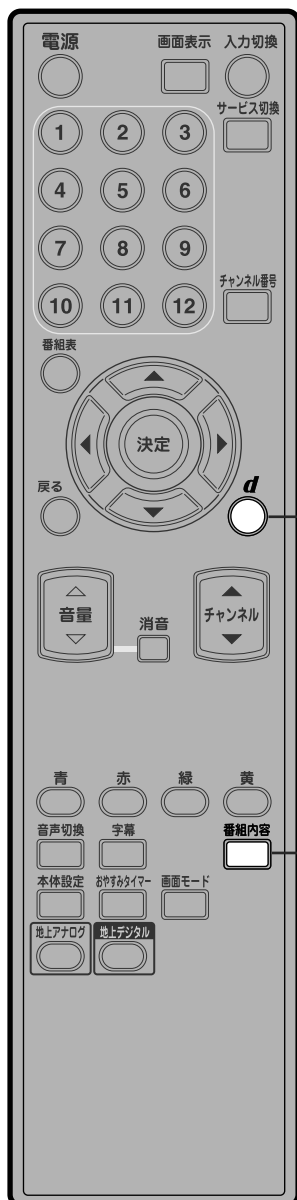

データ

番組内容

●データ放送を見る
●番組内容

画質調整

■画質調整とは…

- 画面の「色のこさ」や「明るさ」などが調整できます。
- 画面設定は、放送および入力信号に関係なく設定が有効です。

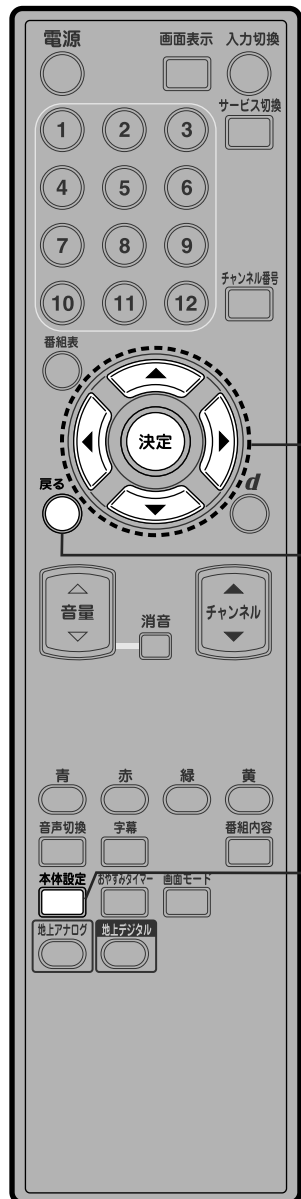

選択/決定

戻る

本体設定

1 「本体設定」を押す



2 「画面設定」を選び、決定する



3 「画質設定」を選び、決定する

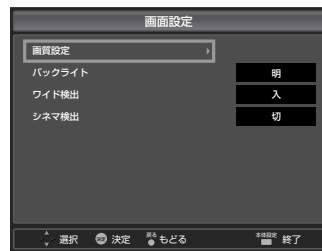

映像モード
を選択する

映像モード

明るさを
調整する

明るさ

色の濃さを
調整する

色のこさ

色合いを
調整する

色合い

映像を
調整する

映像

画質を
調整する

画質

色温度を
選択する

色温度

設定をすべて
初期化する

リセット

①「映像モード」を選び、決定する



② 設定値を変更し、決定する

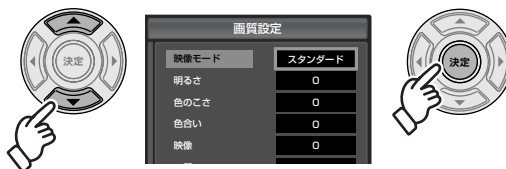

●「ダイナミック」、「スタンダード」、「ムービー」の中から好みの映像モードを設定できます。

①「明るさ」を選び、決定する

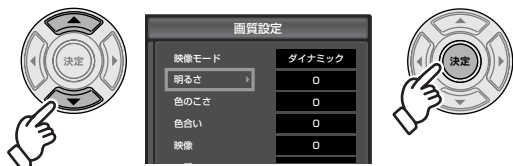

② 設定値を変更し、決定する

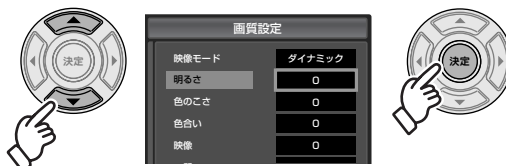

●-28~+28の値が設定できます。

①「色のこさ」を選び、決定する

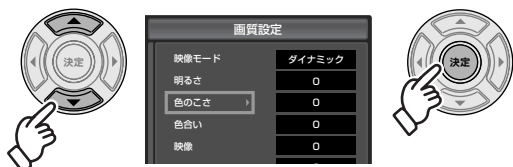

② 設定値を変更し、決定する

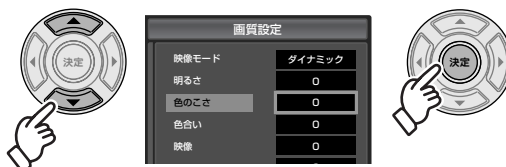

●-28~+28の値が設定できます。

①「色合い」を選び、決定する

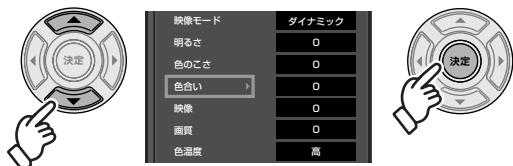

② 設定値を変更し、決定する

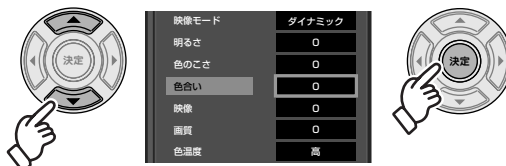

●-28~+28の値が設定できます。

①「映像」を選び、決定する

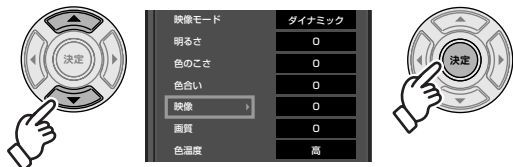

② 設定値を変更し、決定する

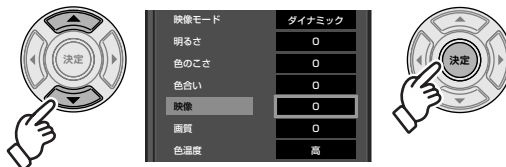

●-28~+28の値が設定できます。

①「画質」を選び、決定する



② 設定値を変更し、決定する



●-28~+28の値が設定できます。

①「色温度」を選び、決定する



② 設定値を変更し、決定する



●「高」「中」「低」の中から好みの色温度を設定できます。

①「リセット」を選び、決定する



●画質調整内容がすべて初期化されます。

戻る (○) で1つ前の画面、 本体設定 (□) でテレビ放送の画面に戻る)

バックライト/ワイド検出/

- バックライト
(お買い上げ時：明)
●画面の明るさの設定です。
- ワイド検出
(お買い上げ時：入)
●外部入力された入力映像がワイド映像かどうか自動判別して表示します。
- シネマ検出
(お買い上げ時：切)
●映画などの映像を検出して自動的に補正します。映像がぶれたりするときは「切」に設定してください。

1 「本体設定」を押す



2 「画面設定」を選び、決定する

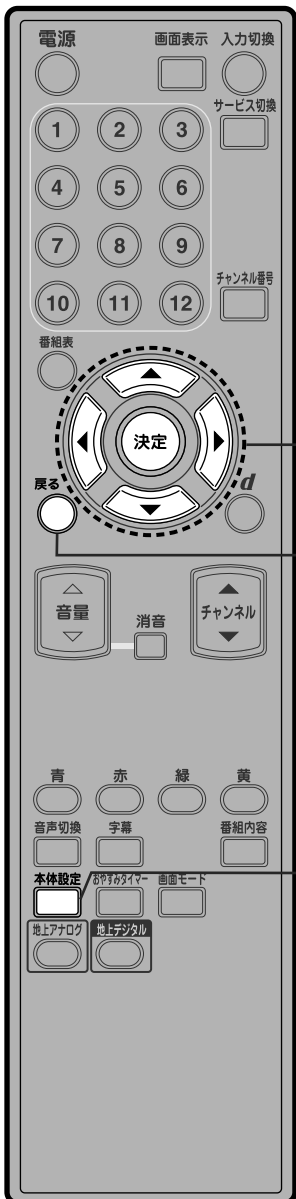

選択/決定

戻る

本体設定

画面全体の明るさを設定する

バックライト

ワイド映像を自動判別するか設定する

ワイド検出

映画などの映像をきれいに表示する

シネマ検出

シネマ検出

①「バックライト」を選び、決定する



②「明」、「標準」または「暗」を選び、決定する



①「ワイド検出」を選び、決定する



②「入」または「切」を選び、決定する



- 「入」に設定すると、映像信号に合わせて自動的に画面モードを変更します。手動で選択する場合には「切」にしてください。

お知らせ

- ワイド検出は4:3レターボックス、16:9スクイーズ信号を自動判別して表示します。

4:3レターボックスの例



16:9スクイーズの例



①「シネマ検出」を選び、決定する



②「入」または「切」を選び、決定する



戻る (○) で1つ前の画面、 本体設定 (□) でテレビ放送の画面に戻る

デジタル音声出力

■デジタル音声出力

- AAC対応のオーディオ機器を接続したときに、ここで設定を行う必要があります。

1 「本体設定」を押す



2 「音声設定」を選び、決定する

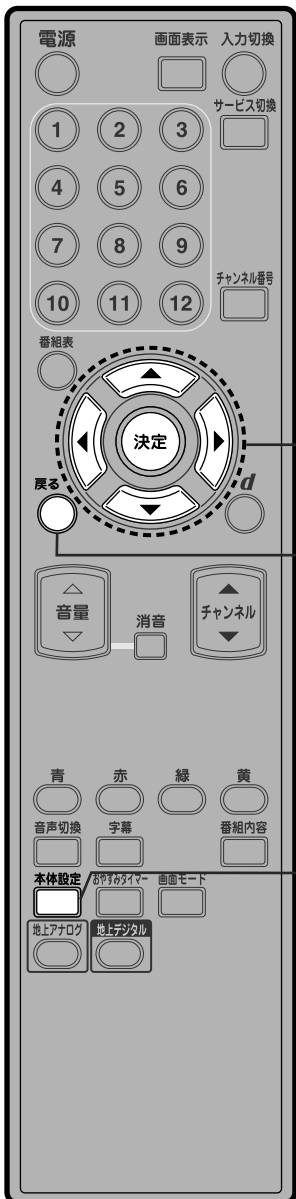

選択/決定

戻る

本体設定

AAC対応の
オーディオ
機器を接続
したとき

デジタル音声出力

① 「デジタル音声出力」を選び、決定する



② 「PCM」または「AAC」を選び、決定する



PCM オーディオ機器がAACフォーマットに対応していないとき。(お買い上げ時)

AAC AACフォーマットのときは、常に「AAC」に設定されます。
(AAC以外の場合は「PCM」出力)

お知らせ

- 「AAC」にすると、放送内容により字幕放送やデータ放送の効果音が、同軸デジタル音声出力端子から出力されない可能性があります。「PCM」にしてください。
- AAC対応のオーディオ機器を接続する場合、「PCM」と「AAC」の入力に対し自動切換機能のあるものをお勧めします。
- AACとは、音声符号化の規格の一つです。AACは、CD (コンパクトディスク) 並みの音質データを約1/12にまで圧縮できます。また、5.1チャンネルのサラウンド音声や多言語再生を行うこともできます。

■ 接続できるオーディオ機器

- 同軸デジタル音声入力端子を持ち、PCMまたはAAC対応でサンプリングレートコンバーター内蔵のMDやアンプなどのオーディオ機器。
- 本機の同軸デジタル音声出力端子は、デジタル放送の信号をそのまま出力していますので、サンプリングレートコンバーターのないオーディオ機器は使用できません。
- オーディオ機器の説明書も、よくお読みください。

戻る (●) で1つ前の画面、 本体設定 (■) でテレビ放送の画面に戻る

字幕表示/文字スーパー表示/自動

- 字幕表示
(お買い上げ時：切)
●字幕表示を切り換えます。
- 文字スーパー表示
(お買い上げ時：切)
●文字スーパーの表示を切り換えます。
- 自動ダウンロード
(お買い上げ時：入)
●ソフトウェアのダウンロードの方法を設定します。

1 「本体設定」を押す



2 「機器設定」を選び、決定する

①



②



□ 画面設定

🔊 音声設定

📺 機器設定

✉️ お知らせ

⚙️ 初期設定

字幕を表示する
字幕表示

文字スーパーを表示する
文字スーパー表示

ソフトウェアダウンロードの自動設定を行う
自動ダウンロード

ICカード情報を表示する
ICカード情報

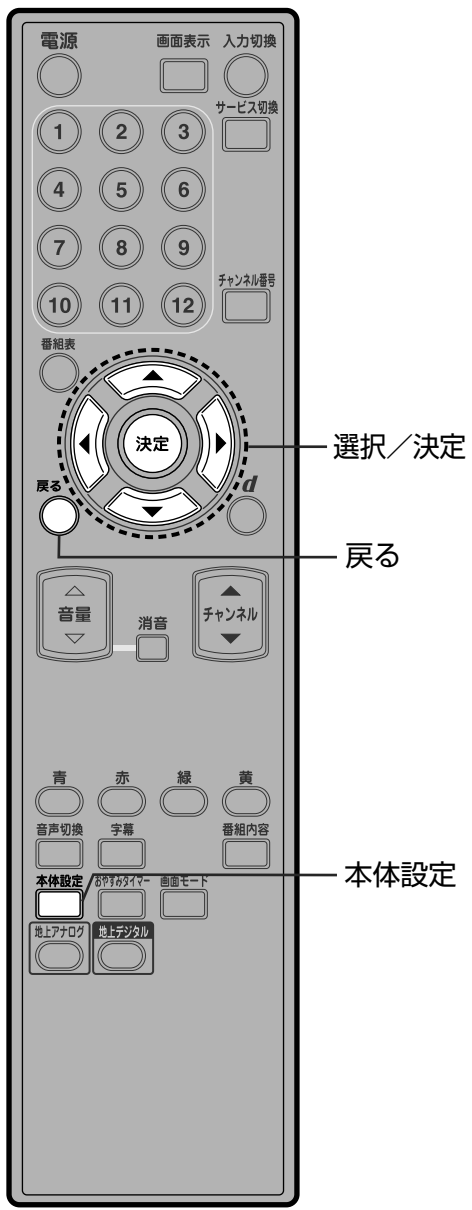

ダウンロード/ICカード情報

①「字幕表示」を選び、決定する

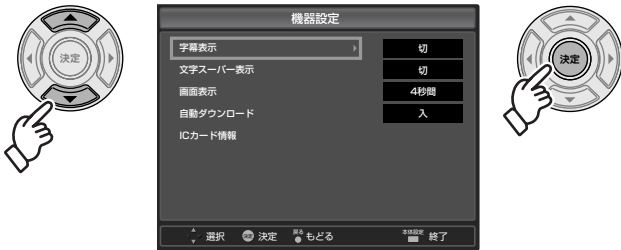

②「切」、「日本語」または「英語」を選び、決定する

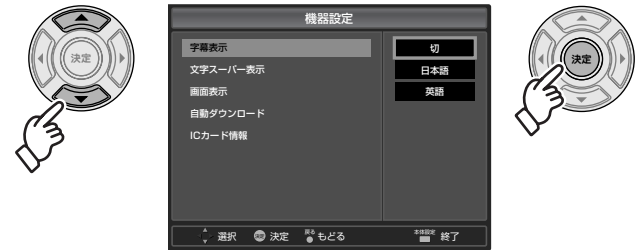

①「文字スーパー表示」を選び、決定する

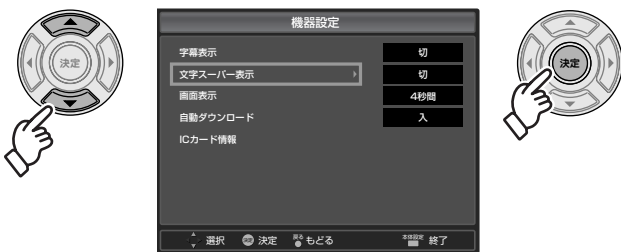

②「切」、「日本語」または「英語」を選び、決定する

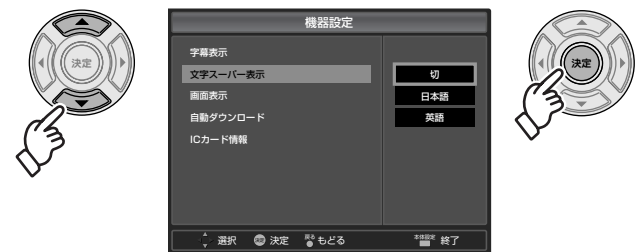

●文字スーパーは、視聴者にお知らせしたいことを、番組放送中の画面上に文字で表示します。

①「自動ダウンロード」を選び、決定する

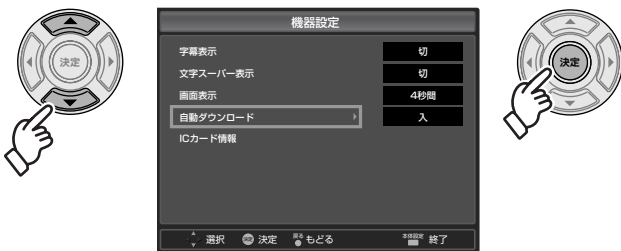

②「入」または「切」を選び、決定する

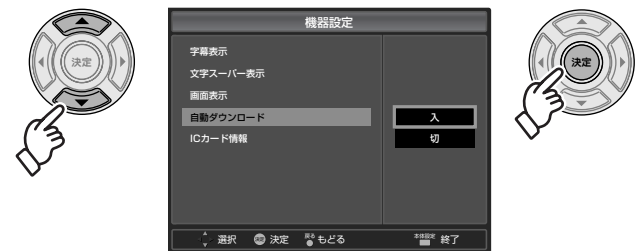

自動ダウンロードについて

●デジタル放送からの情報を本機に取り込むことにより、本機の制御プログラムを最新のものに書き換えます。
本取扱説明書はプログラムが更新されていない段階で作成しています。プログラムが更新された場合、記載内容と実際の操作方法や画面が異なってくる可能性があります。ご了承ください。

- 入 通常は「入」をおすすめします。電源「切」時に情報が届いた場合、自動的に放送ダウンロードを実行します。
- 切 情報が届いた場合、メールでお知らせします。

①「ICカード情報」を選び、決定する

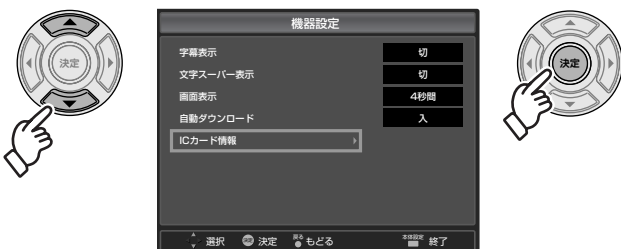

② 下記画面で確認する

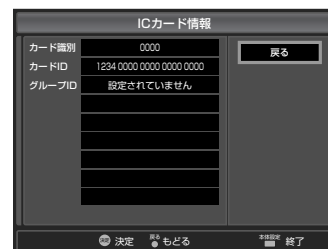

戻る (●) で1つ前の画面、 本体設定 (■) でテレビ放送の画面に戻る)

画面表示

■画面表示
(お買い上げ時：4秒間)
●画面表示の表示時間を切り換えます。

1 「本体設定」を押す



2 「機器設定」を選び、決定する

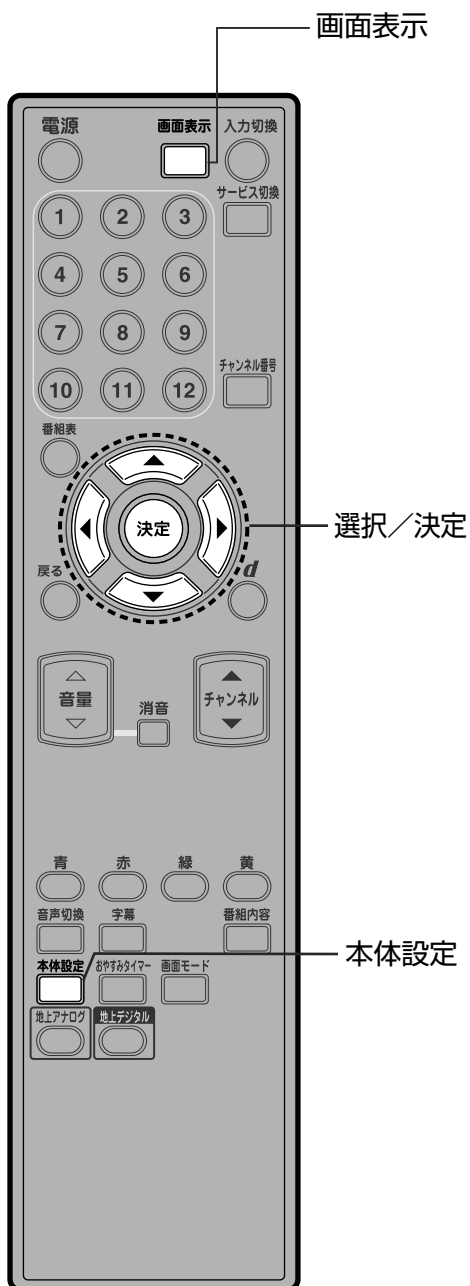

番組バナーの
表示設定

画面表示

① 「画面表示」を選び、決定する



② 「4秒間」または「保持」を選び、決定する

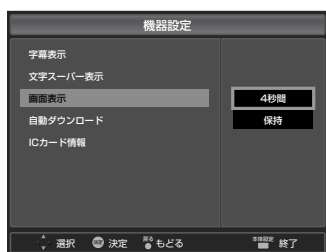

4秒間 画面表示 を押すと「画面表示」が4秒間表示されます。その後、自動的に表示が消えます。

保持 画面表示 を押すと「画面表示」が表示されます。時刻やネットワークなどは表示され続けます。

その他の表示は4秒後、自動的に消えます。その後、再度 画面表示 を押すと、時刻やネットワークなどの表示が消えます。

● 「保持」を選んだときに表示され続ける項目は、バナーによって異なります。

デジタル放送番組バナー 時刻、ネットワーク、サービスタイプ、チャンネル番号、チャンネルロゴ

アナログ放送番組バナー 時刻、ネットワーク、サービスタイプ、チャンネル番号、表示チャンネル

情報バナー 時刻、ネットワーク、端子名

放送局/テレビからのお知らせ

1 「本体設定」を押す



2 「お知らせ」を選び、決定する

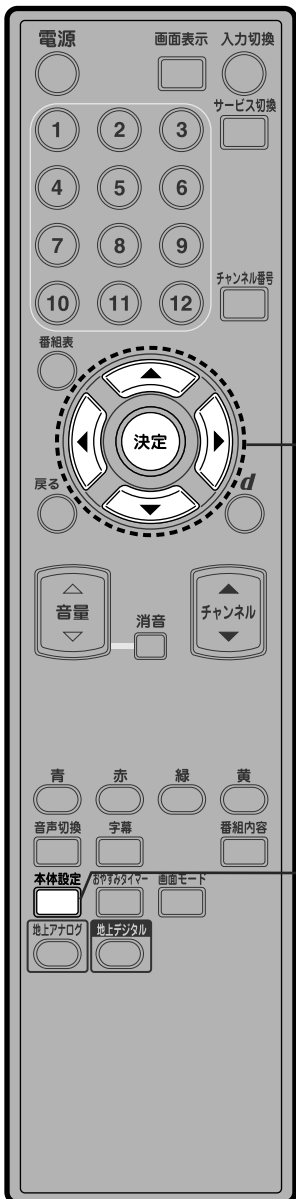

選択/決定

本体設定

放送局からの
お知らせや
情報を見る

放送局からの
お知らせ

本機からの
お知らせや
情報を見る

テレビからの
お知らせ

①「放送局からのお知らせ」を選び、決定する

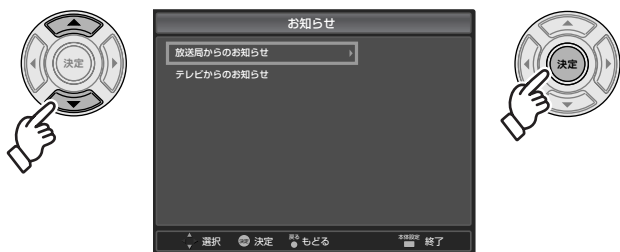

② 確認したいメールを選び、決定する

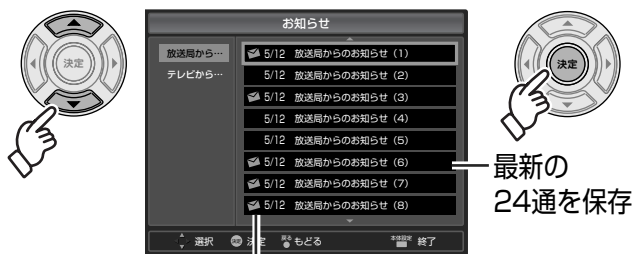

未読メールには  が表示されます。

- B-CASカードが挿入されていないと、メールを受信できない場合があります。
- メールが1通も届いていない場合はメールの表示は出てきません。メールが届いている場合はすぐに表示されます。

③ メールの内容が表示される

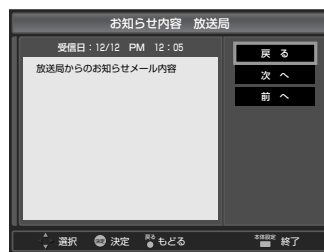

- メールの内容に合わせて、ボタンが表示されることがあります。選んで決定すると、関連画面を表示します。
- 前後にページがある場合、「次ページ」「前ページ」を選んで決定すると、前後のページ内容が表示されます。
- 「放送局からのお知らせ」には、放送局からお客様に宛てたお知らせなどのメールを取得します。

①「テレビからのお知らせ」を選び、決定する



② 確認したいメールを選び、決定する



未読メールには  が表示されます。

- メールが1通も届いていない場合はメールの表示は出てきません。メールが届いている場合はすぐに表示されます。

③ メールの内容が表示される

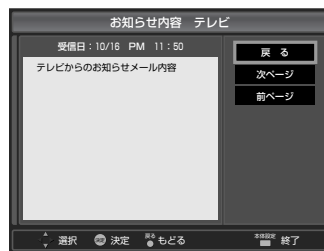

- 前後にページがある場合、「次ページ」「前ページ」を選んで決定すると、前後のページ内容が表示されます。
- 「テレビからのお知らせ」には、本機の機能向上のためのダウンロード情報や放送局の変更などのメールを取得します。

地上デジタル放送チャンネル一覧表 (地域名を用いた設定)

- かんたん設定 (☎ 22ページ) や初期スキャン (☎ 29ページ) で選択された地域の、放送局とチャンネル番号の組み合わせは、下表のようになります。他地域の放送を受信されたときは、下表のようにならない場合があります。
- 割り当てられた放送が実際に開始される時期は地域により異なります。また放送の開始時は地上アナログ放送との混信を避けるために、小さい出力で放送されるため受信できるエリアが限定されます。

お住まいの地域	北海道(札幌)		北海道(函館)		北海道(旭川)		北海道(帯広)		北海道(釧路)		北海道(北見)		北海道(室蘭)	
放送局名	3	NHK総合・札幌	3	NHK総合・函館	3	NHK総合・旭川	3	NHK総合・帯広	3	NHK総合・釧路	3	NHK総合・北見	3	NHK総合・室蘭
	2	NHK教育・札幌	2	NHK教育・函館	2	NHK教育・旭川	2	NHK教育・帯広	2	NHK教育・釧路	2	NHK教育・北見	2	NHK教育・室蘭
	1	HBC札幌	1	HBC函館	1	HBC旭川	1	HBC帯広	1	HBC釧路	1	HBC北見	1	HBC室蘭
	5	STV札幌	5	STV函館	5	STV旭川	5	STV帯広	5	STV釧路	5	STV北見	5	STV室蘭
	6	HTB札幌	6	HTB函館	6	HTB旭川	6	HTB帯広	6	HTB釧路	6	HTB北見	6	HTB室蘭
	8	UHB札幌	8	UHB函館	8	UHB旭川	8	UHB帯広	8	UHB釧路	8	UHB北見	8	UHB室蘭
	7	TVH札幌	7	TVH函館	7	TVH旭川	7	TVH帯広	7	TVH釧路	7	TVH北見	7	TVH室蘭

お住まいの地域	宮城		秋田		山形		岩手		福島		青森		東京	
放送局名	3	NHK総合・仙台	1	NHK総合・秋田	1	NHK総合・山形	1	NHK総合・盛岡	1	NHK総合・福島	3	NHK総合・青森	1	NHK総合・東京
	2	NHK教育・仙台	2	NHK教育・秋田	2	NHK教育・山形	2	NHK教育・盛岡	2	NHK教育・福島	2	NHK教育・青森	2	NHK教育・東京
	1	TBCテレビ	4	ABS秋田放送	4	YBC山形放送	6	IBCテレビ	8	福島テレビ	1	RAB青森放送	4	日本テレビ
	8	仙台放送	8	AKT秋田テレビ	5	YTS山形テレビ	4	テレビ岩手	4	福島中央テレビ	6	ATV青森テレビ	6	TBS
	4	ミヤギテレビ	5	AAB秋田朝日放送	6	テレビユー山形	8	めんこいテレビ	5	KFB福島放送	5	青森朝日放送	8	フジテレビジョン
	5	KHB東日本放送			8	さくらんぼテレビ	5	岩手朝日テレビ	6	テレビユー福島			5	テレビ朝日
													7	テレビ東京
												9	TOKYO MX	
												12	放送大学	

お住まいの地域	神奈川		群馬		茨城		千葉		栃木		埼玉		長野	
放送局名	1	NHK総合・東京	1	NHK総合・東京	1	NHK総合・水戸	1	NHK総合・東京	1	NHK総合・東京	1	NHK総合・東京	1	NHK総合・長野
	2	NHK教育・東京	2	NHK教育・東京	2	NHK教育・東京	2	NHK教育・東京	2	NHK教育・東京	2	NHK教育・東京	2	NHK教育・長野
	4	日本テレビ	4	日本テレビ	4	日本テレビ	4	日本テレビ	4	日本テレビ	4	日本テレビ	4	テレビ信州
	6	TBS	6	TBS	6	TBS	6	TBS	6	TBS	6	TBS	5	abn長野朝日放送
	8	フジテレビジョン	8	フジテレビジョン	8	フジテレビジョン	8	フジテレビジョン	8	フジテレビジョン	8	フジテレビジョン	6	SBC信越放送
	5	テレビ朝日	5	テレビ朝日	5	テレビ朝日	5	テレビ朝日	5	テレビ朝日	5	テレビ朝日	8	NBS長野放送
	7	テレビ東京	7	テレビ東京	7	テレビ東京	7	テレビ東京	7	テレビ東京	7	テレビ東京		
	3	tvk	3	群馬テレビ	12	放送大学	3	チバテレビ	3	とちぎテレビ	3	テレ玉		
	12	放送大学	12	放送大学			12	放送大学	12	放送大学	12	放送大学		

お住まいの地域	新潟		山梨		大阪		京都		兵庫		和歌山		奈良	
放送局名	1	NHK総合・新潟	1	NHK総合・甲府	1	NHK総合・大阪	1	NHK総合・京都	1	NHK総合・神戸	1	NHK総合・和歌山	1	NHK総合・奈良
	2	NHK教育・新潟	2	NHK教育・甲府	2	NHK教育・大阪	2	NHK教育・大阪	2	NHK教育・大阪	2	NHK教育・大阪	2	NHK教育・大阪
	6	BSN	4	YBS山梨放送	4	MBS毎日放送	4	MBS毎日放送	4	MBS毎日放送	4	MBS毎日放送	4	MBS毎日放送
	8	NST	6	UTY	6	ABCテレビ	6	ABCテレビ	6	ABCテレビ	6	ABCテレビ	6	ABCテレビ
	4	TeNYテレビ新潟			8	関西テレビ	8	関西テレビ	8	関西テレビ	8	関西テレビ	8	関西テレビ
	5	新潟テレビ21			10	よみうりテレビ	10	よみうりテレビ	10	よみうりテレビ	10	よみうりテレビ	10	よみうりテレビ
					7	テレビ大阪	5	KBS京都	3	サンテレビ	5	テレビ和歌山	9	奈良テレビ

■表の見方

徳島	お住まいの地域
③ NHK総合・徳島	チャンネル番号
2 NHK教育・徳島	放送局名
1 四国放送	

お住まいの地域	滋賀	広島	岡山	香川	島根	鳥取	山口
放送局名	1 NHK総合・大津	1 NHK総合・広島	1 NHK総合・岡山	1 NHK総合・高松	3 NHK総合・松江	3 NHK総合・鳥取	1 NHK総合・山口
	2 NHK教育・大阪	2 NHK教育・広島	2 NHK教育・岡山	2 NHK教育・高松	2 NHK教育・松江	2 NHK教育・鳥取	2 NHK教育・山口
	4 MBS毎日放送	3 RCCテレビ	4 RNC西日本テレビ	4 RNC西日本テレビ	8 山陰中央テレビ	8 山陰中央テレビ	4 KRY山口放送
	6 ABCテレビ	4 広島テレビ	5 KSB瀬戸内海放送	5 KSB瀬戸内海放送	6 BSSテレビ	6 BSSテレビ	3 tysテレビ山口
	8 関西テレビ	5 広島ホームテレビ	6 RSKテレビ	6 RSKテレビ	1 日本海テレビ	1 日本海テレビ	5 yab山口朝日
	10 よみうりテレビ	8 TSS	7 テレビせとうち	7 テレビせとうち			
	3 BBCびわ湖放送		8 OHKテレビ	8 OHKテレビ			
お住まいの地域	愛知	三重	岐阜	石川	静岡	福井	富山
放送局名	3 NHK総合・名古屋	3 NHK総合・津	3 NHK総合・岐阜	1 NHK総合・金沢	1 NHK総合・静岡	1 NHK総合・福井	3 NHK総合・富山
	2 NHK教育・名古屋	2 NHK教育・名古屋	2 NHK教育・名古屋	2 NHK教育・金沢	2 NHK教育・静岡	2 NHK教育・福井	2 NHK教育・富山
	1 東海テレビ	1 東海テレビ	1 東海テレビ	4 テレビ金沢	6 SBS	7 FBCテレビ	1 KNB北日本放送
	5 CBC	5 CBC	5 CBC	5 北陸朝日放送	8 テレビ静岡	8 福井テレビ	8 BBT富山テレビ
	6 メ〜テレ	6 メ〜テレ	6 メ〜テレ	6 MRO	4 静岡第一テレビ		6 チュ〜リップテレビ
	4 中京テレビ	4 中京テレビ	4 中京テレビ	8 石川テレビ	5 静岡朝日テレビ		
	10 テレビ愛知	7 三重テレビ	8 岐阜テレビ				
お住まいの地域	愛媛	徳島	高知	福岡	熊本	長崎	鹿児島
放送局名	1 NHK総合・松山	3 NHK総合・徳島	1 NHK総合・高知	3 NHK総合・福岡	1 NHK総合・熊本	1 NHK総合・長崎	3 NHK総合・鹿児島
	2 NHK教育・松山	2 NHK教育・徳島	2 NHK教育・高知	3 NHK総合・北九州	2 NHK教育・熊本	2 NHK教育・長崎	2 NHK教育・鹿児島
	4 南海放送	1 四国放送	4 高知放送	2 NHK教育・福岡	3 RKK熊本放送	3 NBC長崎放送	1 MBC南日本放送
	5 愛媛朝日		6 テレビ高知	2 NHK教育・北九州	8 TKUテレビ熊本	8 KTNテレビ長崎	8 KTS鹿児島テレビ
	6 あいテレビ		8 さんさんテレビ	1 KBC九州朝日放送	4 KKTくまもと県民	5 NCC長崎文化放送	5 KKB鹿児島放送
	8 テレビ愛媛			4 RKB毎日放送	5 KAB熊本朝日放送	4 NIB長崎国際テレビ	4 KYT鹿児島読売TV
				5 FBS福岡放送			
				7 TVQ九州放送			
			8 TNCテレビ西日本				
お住まいの地域	宮崎	大分	佐賀	沖縄			
放送局名	1 NHK総合・宮崎	1 NHK総合・大分	1 NHK総合・佐賀	1 NHK総合・那覇			
	2 NHK教育・宮崎	2 NHK教育・大分	2 NHK教育・佐賀	2 NHK教育・那覇			
	6 MRT宮崎放送	3 OBS大分放送	3 STSサガテレビ	3 RBCテレビ			
	3 UMKテレビ宮崎	4 TOSテレビ大分		5 QAB琉球朝日放送			
	5 OAB大分朝日放送		8 沖縄テレビ(OTV)				

本体設定メニュー一覧

最初に本機の電源を入れると、「かんたん設定」画面が表示され、地上デジタル/地上アナログ放送をお楽しみいただけるようになりますが、より詳しい設定を行ったり、設定を変更する場合、「本体設定」から行うことができます。下記を参考の上、必要に応じて再設定してください。
(詳細については該当のページをご覧ください)

■ 「本体設定」の表示のしかた



「本体設定」を押す

<例>

「画面設定」が選ばれている事を確認し、**決定**を押す

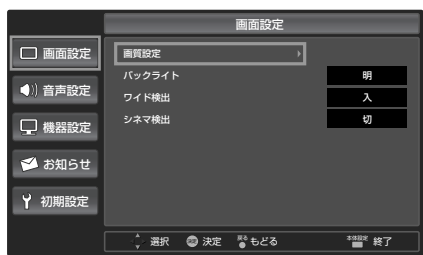

「画面設定」画面が表示されます

「画質設定」が選ばれている事を確認し、**決定**を押す

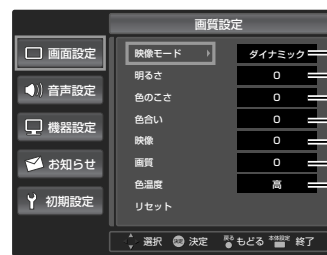

ダイナミック
スタンダード
ムービー
-28~+28
高
中
低

「画質設定」画面が表示されます

● はお買い上げ時の設定です。

本体設定	画面設定	画質設定 (50ページ)	映像モード	ダイナミック スタンダード ムービー	「ダイナミック」、「スタンダード」、「ムービー」の中から好みの映像モードを設定できます。
			明るさ	0	映像の明るさを調整できます。
			色のこさ	0	色の濃さを調整できます。
			色合い	0	色合いを調整できます。
			映像	0	映像を調整できます。
			画質	0	画質を調整できます。
			色温度	高 中 低	「高」、「中」、「低」の中から好みの色温度を設定できます。
			リセット		現在設定中の映像モードの画質調整内容をすべて初期化できます。

本体設定	画面設定	バックライト (☞ 52ページ)	明 標準 暗	「明」、「標準」、「暗」の中から好み の画面の明るさを設定できます。
		ワイド検出 (☞ 52ページ)	入 切	映像信号に合わせて自動的に画面モード を変更するかどうかを設定します。
		シネマ検出 (☞ 52ページ)	入 切	映画などの映像を検出して自動的に補正 するかどうかを設定します。
	音声設定	デジタル音声出力 (☞ 54ページ)	PCM AAC	「PCM」、「AAC」の中から好み のデジタル音声出力を設定できます。
	機器設定	字幕表示 (☞ 56ページ)	切 日本語 英語	「切」、「日本語」、「英語」の中 から好みの字幕表示を設定できます。
		文字スーパー表示 (☞ 56ページ)	切 日本語 英語	「切」、「日本語」、「英語」の中 から好みの文字スーパー表示を設定 できます。
		画面表示 (☞ 58ページ)	4秒間 保持	「4秒間」、「保持」の中から番組バ ナーの表示を設定できます。
		自動ダウンロード (☞ 56ページ)	入 切	ソフトウェアを自動ダウンロードする かどうかを設定します。
		ICカード情報 (☞ 56ページ)		ICカード情報を表示します。
	お知らせ	放送局からのお知らせ (☞ 60ページ)		放送局からのお知らせや情報を表示 します。
		テレビからのお知らせ (☞ 60ページ)		本機からのお知らせや情報を表示 します。
	初期設定	かんたん設定 (☞ 22ページ)		お住まいの地域を選択するだけで、 地上デジタル/地上アナログのチャ ンネルスキャンをかんたんに設定 できます。
		チャンネル設定 (☞ 24~30ページ)		地上デジタル/地上アナログのチャ ンネルに関する設定を行えます。
		郵便番号設定 (☞ 32ページ)		データ放送でお住まいの地域の情 報を受信するための設定を行え ます。
		LAN設定 (☞ 34ページ)		LAN設定に関する設定を行え ます。
		高速起動設定 (☞ 32ページ)		電源を入れたときに早く立ち上 がるようにするかどうかを設定 します。
		ユーザデータ初期化 (☞ 32ページ)		本機に記録されているデータが初 期化されます。

アイコン一覧

- 本機はアイコン(機能表示のシンボルマーク)によって、表示画面の情報をお知らせします。
- 放送局から情報が送られてこない場合は、正しいアイコンを表示しない場合があります。

番組内容画面



番組とは別のデータ放送を行なっている番組。



二重音声信号で、「主+副」音声の番組。



5.1chなどのサラウンド放送の番組。



有料のデータを含む番組。



マルチビュー放送の番組。



番組の中に字幕(日本語/英語)の情報が含まれている番組。



高精細テレビジョン放送(ハイビジョン)の番組。



契約が必要な番組。



標準精細放送テレビジョン放送(標準放送)の番組。

その他の画面



「本体設定」の「お知らせ」内で、お客様がまだ読まれていないメール。(未読メール)

お知らせ

- 本機では有料のデータを含む番組などの契約は行えません。(「¥」「未契約」のアイコンがでる番組の視聴はできません。)

画面モード一覧

■画面モードについて

画面モードは以下のようになります。

ノーマル

4:3の映像の場合：

通常の出力となります。

16:9の映像の場合：

縦横比を変えずに表示します。左右の映像はカットされます。

フル

4:3の映像の場合：

4:3のノーマル映像の左右の黒帯を消して拡大表示します。



16:9の映像の場合：

16:9のワイド映像をパネルいっぱいに表示します。16:9のワイド映像の通常の出力になります。



ワイド

4:3のデジタル放送の場合：

4:3のノーマル映像の中央部分(下図の中心円の領域)が等倍で拡大表示され、映像の周辺部分(下図の周囲の小円領域)は横方向に拡大表示します。(ノーマル映像表示時のみ選択できます)

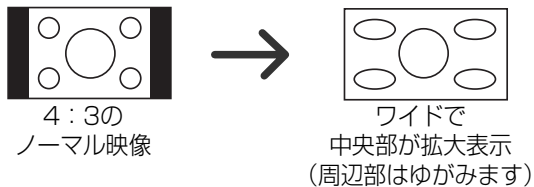

4:3の外部入力の場合：

横方向拡大して表示します。スクイーズ映像を本来の比率で表示します。左右の映像はカットされます。(ノーマル映像表示時のみ選択できます)

ズーム

16:9の映像の場合：

16:9のワイド映像の中央部分(下図の中心円の領域)を上下または左右いっぱいまで縦横比を変えずに拡大表示します。(ワイド映像表示時のみ選択できます)

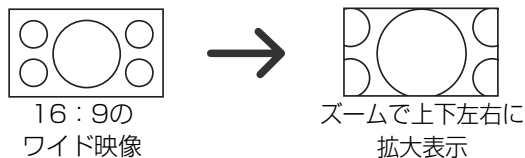

エクスパンド

16:9の映像の場合：

16:9のワイド映像の中央部分(下図の中心円の領域)が左右いっぱいまで横方向に拡大表示します。(ワイド映像表示時のみ選択できます)

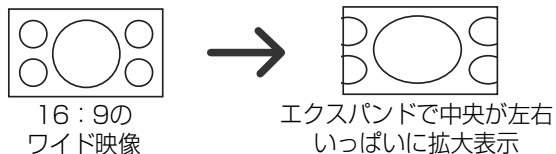

ムービー

4:3の映像の場合：

4:3のノーマル映像の黒帯を消して上下左右に拡大表示します。(映像によっては上下の黒帯が残る場合があります)黒帯の無い映像の場合、上下の映像がカットされますので、ご注意ください。(ノーマル映像表示時のみ選択できます)

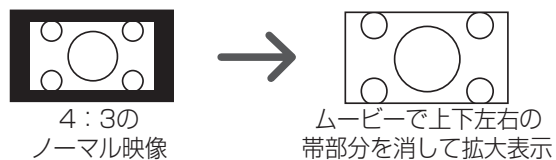

故障かな!?

共通の項目

症状	原因と処置	ページ
リモコンが操作できない	<ul style="list-style-type: none"> ●電池が消耗していたり、電池の極性が違っていませんか？ ●リモコン受光部に向けて操作していますか？ ●受信異常により、本機の操作ができなくなる場合があります。 →電源プラグを一度抜き、しばらくしたあと、再度電源プラグを差し込み動作を確認してください。 	9 13 13
ダウンロードを行ったら、受信できなくなった	<ul style="list-style-type: none"> ●ダウンロードの内容によっては、各種設定がお買い上げ時の設定値に戻る場合があります。設定をやり直してください。 	—
チャンネル番号が画面から消えない	<p>画面表示</p> <ul style="list-style-type: none"> ●  を押して、「画面表示」がでる状態にしていませんか？ <p>画面表示</p> <p>→再度、  を押してください。</p>	58
テレビの上部や液晶パネル面の温度が高い	<ul style="list-style-type: none"> ●テレビ上部や液晶パネル面の温度が高くなりますが、性能・品質には問題ありません。(本体の通風孔はふさがないようにご使用ください) 	11
横長映像や縦長映像になる	<ul style="list-style-type: none"> ●「ワイド検出」が、「入」に設定されていますか？ ●映像にあった画面モードに設定されていますか？ 	52 42
電源「切」時に機能スタンバイ表示ランプが橙色に点灯する	<ul style="list-style-type: none"> ●自動的に放送情報を受信するため、機能スタンバイ表示ランプが一時的に橙色に点灯する場合があります。(通常、深夜から早朝) ●「高速起動設定」を「入」にしている場合、電源「切」時は常に橙色に点灯します。 	13 13
電源を入れても映像がすぐにでない	<ul style="list-style-type: none"> ●本機は電源を入れても、ソフトウェアが起動して映像を表示するまでに時間がかかる場合があります。 	—
LANが接続できない DNSサーバーから応答がない サーバーに接続できない	<ul style="list-style-type: none"> ●LANケーブルや、必要な機器が正しく接続されていますか？ ●「LAN設定」は正しく設定されていますか？ ●設定を有効にしましたか？ →設定が正しい事を確認したら、「LAN設定」で「設定をすぐに有効」を選んで決定し、再起動してください。 	20 36

地上デジタル放送のとき

症状	原因と処置	ページ
<p>映像や音声がでない (または、ときどき でなくなる)</p> <p>映像が静止する (または、ときどき 静止する)</p>	<ul style="list-style-type: none"> ●B-CASカードが正しく挿入されていますか？ ●UHFアンテナの向きが、風や振動により変わっていませんか？ またはアンテナ線の劣化などはありませんか？ →「チャンネル設定(地上デジタル)」で、アンテナレベルが受信可能レベル(目安は50以上)に達しているかご確認ください。 	<p>19 26</p>
<p>地上デジタル放送が 受信できない</p>	<ul style="list-style-type: none"> ●お住まいの場所は、地上デジタル放送の放送エリアですか？ →地上デジタル放送は、現在の地上アナログ放送との混信を避けるために当初は非常に小さい出力電波で開始されるため受信エリアが限られます。また、受信障害がある環境では放送エリア内でも受信できない場合もあります。 ●UHFアンテナは地上デジタル放送の送信局に向いていますか？ →現在の地上アナログ放送の送信局と方向が違う地域があります。 ●地上デジタル放送が受信できるUHFアンテナをご使用ですか？ →現在の地上アナログ放送用のUHFアンテナは、視聴地域の特定チャンネルに対応している場合があり、地上デジタル放送用のUHFアンテナやデジタル対応のブースターおよび混合器などが必要な場合があります。 	<p>— — —</p>

メッセージ表示一覧

- 本機では、メールで送られてくる情報とは別に、状況に合わせて「メッセージ」が表示されます。
- 下記表で「メッセージ」内にある“コード：〇〇〇”は変動します。

メッセージ(エラーコード)	原因と処置
ICカードを挿入口に入れてください。	ICカード(B-CASカード)を挿入してください。(26 ページ)
このチャンネルは存在しません。コード：E204	選んだチャンネルが存在しません。存在するチャンネルを選局してください。
信号が受信できません。悪天候やアンテナ設置に問題がある場合もあります。コード：E202	受信異常です。アンテナレベルを上げると信号受信できる場合もあります。(26 ページ)
正しく受信できません。再度選局を行なってください。	再度選局を行なってください。(24、30 ページ)
このICカードには必要な情報がありません。ご覧のチャンネルのカスタマーセンターにお問い合わせください。コード：〇〇〇	ご覧のチャンネルのカスタマーセンターにお問い合わせください。
ICカードを交換してください。コード：〇〇〇	ICカード(B-CASカード)を交換してください。詳しくは(株)ビーエス・コンディショナルアクセス・システムズ カスタマーセンターにお問い合わせください。(26 ページ)
このICカードは使用できません。コード：〇〇〇	ICカード(B-CASカード)に異常があります。詳しくは(株)ビーエス・コンディショナルアクセス・システムズ カスタマーセンターにお問い合わせください。(26 ページ)
このICカードではご覧になることができません。ご覧のチャンネルのカスタマーセンターへご連絡ください。コード：〇〇〇	ご覧のチャンネルのカスタマーセンターにお問い合わせください。
このICカードは使用出来ません。ご覧のチャンネルのカスタマーセンターへご連絡ください。コード：〇〇〇	ご覧のチャンネルのカスタマーセンターにお問い合わせください。
このチャンネルは契約されていません。ご覧のチャンネルのカスタマーセンターへご連絡ください。コード：〇〇〇	ご覧のチャンネルのカスタマーセンターにお問い合わせください。
契約期限が切れています。ご覧のチャンネルのカスタマーセンターへご連絡ください。コード：〇〇〇	ご覧のチャンネルのカスタマーセンターにお問い合わせください。
このチャンネルは視聴条件により、ご覧いただけません。ご覧のチャンネルのカスタマーセンターへご連絡ください。コード：〇〇〇	ご覧のチャンネルのカスタマーセンターにお問い合わせください。
〇〇〇CHで緊急放送を行なっています。	メッセージに表示されたチャンネルで緊急放送が行われています。緊急放送を見る場合は、メッセージに表示されたチャンネルを選局してください。
〇〇〇CHで臨時放送を行なっています。	メッセージに表示されたチャンネルで臨時放送が行われています。臨時放送を見る場合は、メッセージに表示されたチャンネルを選局してください。
データが受信できません。一旦、現在ご覧のチャンネルとは異なるチャンネルを選局してください。コード：E400	データ放送のデータが受信できません。一旦、現在ご覧のチャンネルとは異なるチャンネルを選局後、ご覧のチャンネルに戻りデータ放送を再表示してください。
データの表示に失敗しました。一旦、現在ご覧のチャンネルとは異なるチャンネルを選局してください。コード：E402	データ放送のデータ表示ができません。一旦、現在ご覧のチャンネルとは異なるチャンネルを選局後、ご覧のチャンネルに戻りデータ放送を再表示してください。
デジタル放送の字幕を日本語に切り換えました。	デジタル放送の字幕を日本語に切り換えたときに表示されます。
デジタル放送の字幕を英語に切り換えました。	デジタル放送の字幕を英語に切り換えたときに表示されます。
デジタル放送の字幕表示をオフにしました。	デジタル放送の字幕表示をオフに切り換えたときに表示されます。
この番組は映像のみの放送です。	選局したチャンネルが映像のみの放送です。
この番組には映像・音声がありません。	選局したチャンネルには映像および音声がありません。
ダウンロード専用チャンネルのため選局できません。	選局しようとしたチャンネルがダウンロード専用チャンネルです。
このテレビでは、このチャンネルは選局できません。コード：E210	本機では選局できないチャンネルです。
放送チャンネルではないため視聴できません。コード：E200	選局したチャンネルが非放送番組です。
このチャンネルは現在休止中です。コード：E203	選局したチャンネルが放送休止中です。
現在放送されていません。コード：E203	選局したチャンネルの放送時間が終了しています。
地上デジタル放送を受信するためにはチャンネルスキャンを行う必要があります。本体設定よりチャンネルスキャンを行なってください。	地上デジタルで受信可能なチャンネルが一つもありません。「本体設定」よりチャンネルスキャンを行なってください。(28、30 ページ)
チャンネルスキャンを中止しました。	地上デジタルチャンネルスキャンを中止したときに表示されます。
この番組には対応していないため視聴できません。	本機では対応していないチャンネルです。
放送と関係のないデータを表示中です。操作できません。	データを表示中に無効なキー操作をしたときに表示されます。

メッセージ(エラーコード)	原因と処置
このテレビでは、データを表示できません。コード：E401	本機では対応していないデータです。
エラーコード：○○○ エラーコードをメモに取り電源を切ってサービスセンターにご連絡ください。	エラーが発生しました。エラーコードをメモにとり電源を切ってサービスセンターまでお問い合わせください。(P.79ページ)
ICカードに正しくアクセスできません。ICカードを入れ直してみてください。直らない場合はカスタマーセンターに連絡してください。	ICカード(B-CASカード)のアクセスエラーです。詳しくは(株)ピーエス・コンディショナルアクセス・システムズ カスタマーセンターにお問い合わせいただくか、サービスセンターまでお問い合わせください。(P.19、79ページ)
この機能には対応していません。	本機では対応していない機能です。
カード情報が読み取れません。 (「ICカード情報」画面閲覧時)	ICカード(B-CASカード)が抜けているか、使用できないICカードが挿入されています。正しいICカードを挿入してください。
次ページは存在しません。 (「放送局からのお知らせ」画面閲覧時)	次ページの内容が無い状態で「次ページ」を選択したときに表示されます。
前ページは存在しません。 (「放送局からのお知らせ」画面閲覧時)	前ページの内容が無い状態で「前ページ」を選択したときに表示されます。
次ページは存在しません。 (「テレビからのお知らせ」画面閲覧時)	次ページの内容が無い状態で「次ページ」を選択したときに表示されます。
前ページは存在しません。 (「テレビからのお知らせ」画面閲覧時)	前ページの内容が無い状態で「前ページ」を選択したときに表示されます。
地上アナログでは選択できません。 (地上アナログの「チャンネル設定」画面閲覧時)	「アンテナ強度」または「チャンネルスキップ」を選択したときに表示されます。
チャンネルスキャンを行っていないため選択できません。 (地上デジタルの「チャンネル設定」画面閲覧時)	チャンネルスキャンを行っていない状態で、「リモコン設定」または「チャンネルスキップ」を選択したときに表示されます。
次ページは存在しません。 (地上アナログの「チャンネルスキャン」結果画面閲覧時)	チャンネルスキャン結果の13~24を表示中に、「次へ」を選択したときに表示されます。
前ページは存在しません。 (地上アナログの「チャンネルスキャン」結果画面閲覧時)	チャンネルスキャン結果の1~12を表示中に、「前へ」を選択したときに表示されます。
スキャン種別は変更できません。 (地上デジタルの「チャンネルスキャン」画面閲覧時)	取得済みの放送局が1つも存在しない状態で、「スキャン種別」を選択したときに表示されます。
居住地域が変更されたため設定できません。 (地上デジタルの「チャンネルスキャン」画面閲覧時)	取得済みの放送局が存在する状態(スキャン済みで地域設定されている)で、居住地域の設定を変更した後に、「スキャン種別」を選択したときに表示されます。
スキャン種別が再スキャンのため選択できません。 (地上デジタルの「チャンネルスキャン」画面閲覧時)	取得済みの放送局が存在する状態(スキャン済みで地域設定されている)で、居住地域の設定を「再スキャン」に変更した後に、「居住地域」を選択したときに表示されます。
すべての放送局を登録することはできません。 (地上デジタルの「チャンネルスキャン」実行中の優先放送局の設定画面閲覧時)	すべての放送局を■(画面上の色：灰色)に登録しようとしたときに表示されます。他の設定画面に移動するか、終了して通常画面に移動するまで表示され続けます。
次ページは存在しません。 (地上デジタルの「チャンネルスキャン」結果画面閲覧時)	次の放送局が無い状態で「次へ」を選択したときに表示されます。
前ページは存在しません。 (地上デジタルの「チャンネルスキャン」結果画面閲覧時)	前の放送局が無い状態で「前へ」を選択したときに表示されます。
郵便番号は7桁入力してください。(「郵便番号設定」画面閲覧時)	7桁未満の郵便番号を入力したときに表示されます。他の設定画面に移動するか、終了して通常画面に移動するまで表示され続けます。
IPアドレスが手動取得のため選択できません。 (「LAN設定」画面の「DNSアドレス」設定時)	IPアドレスを手動設定にした状態で、「自動取得」を選択したときに表示されます。
次ページは存在しません。(「番組内容」画面閲覧時)	次ページの内容が無い状態で「次ページ」を選択したときに表示されます。
前ページは存在しません。(「番組内容」画面閲覧時)	前ページの内容が無い状態で「前ページ」を選択したときに表示されます。
信号切換できません。(「番組内容」画面閲覧時)	番組情報が取得されていない状態で「信号切換」を選択するか、番組表から「番組内容」画面を呼び出した状態で「信号切換」を選択したときに表示されます。

お手入れ／廃棄のときは

お手入れについて

キャビネットや液晶パネルをいためないために次の点にお気を付けください。

- キャビネットや操作パネルの汚れは、柔らかい布で軽くふき取ってください。汚れのひどいときは、水でうすめた中性洗剤にひたした布をよく絞ってからふき取り、最後に乾いた布でからぶきしてください。中性洗剤をご使用の際は、その注意書をよくお読みください。
- シンナー、ベンジンなどは使用しないでください。傷んだり、塗料がはがれたりすることがあります。
- 殺虫剤など揮発性のものをかけないでください。またゴムやビニール製品などを長時間接触させたままにすると、変質したり塗装がはげるなどの原因となります。

液晶パネルについて

- 液晶画面に赤や青、緑の点が見えるのは、液晶パネル特有の現象です。故障ではありません。
- 液晶パネルは非常に精密な技術で作られておりますが、画素欠けや常時点灯するものがあります。
- 液晶パネルの表面は特殊な加工をしておりますので、強くこすったり、固い布などでふいたりしないでください。表面に傷がつくことがあります。
- 同じ画像を表示し続けた場合、液晶画面に残像が表示されることがありますが、時間の経過とともに残像は消えます。

個人情報について

- 本機には、放送局とデータの送受信を行うために入力したお客様の個人情報が記録されます。
- メールやデータ放送のポイントなどのデジタル放送に関する情報は、本機が記憶します。
- 本機内のメモリーには、各種機能の設定時にIPアドレス等が、ご使用にあたってはメール等が記録されます。

廃棄時について

- 本機を廃棄、譲渡等する場合には、本機内のメモリーに記録されているデータを消去することを強くお勧めします。
- 本機内に記憶されているお客様の個人情報（メールやデータ放送のポイントなど）は、お客様ご自身の責任で管理していただく必要があります。本機を譲渡・廃棄する際には、メモリーの初期化を行い、個人情報を消去することをお勧めいたします。本機の譲渡・廃棄により、個人情報の流出等、お客様の不利益について当社は一切の責任を負いかねますので、ご了承ください。
- 本機内に記録されている個人情報については、お客様の責任で管理していただく必要があります。データ放送の双方向サービス等には個人情報の提供を必要とするものがありますので、サービス提供者が発行する利用約款等をご理解の上、ご利用されることをお勧めします。

機器の故障・修理時の情報消去について

- お客様または第三者が本機の手入れを誤ったとき、静電気等のノイズの影響を受けたとき、また故障・修理のときなどに、本機に記憶または保存されたデータ等が変化・消失する恐れがあります。これらの場合について、当社は責任を負いません。
- データ放送の双方向サービス等で本機内のメモリーに記憶されたお客様の登録情報やポイント情報等の一部あるいはすべてが変化または消失した場合の損害や不利益について、当社は何ら責任を負うものではありません。

用語解説

英数字順

1125i(1080i)

デジタルハイビジョン放送(HD)の1つで、1/60秒ごとに1125本の走査線を半分に分けて交互に流すインターレース(飛び越し走査)方式です。走査線数は現行テレビ放送(地上アナログ放送)の525本の倍以上の1125本もあるため、細部まできれいに表現され臨場感豊かな映像になります。

5.1chサラウンド

左前、右前、センター、左後、右後の5本のスピーカーとサブウーハーから、それぞれ独立した音声を出力できるサラウンド方式です。背面の同軸デジタル音声出力端子に5.1ch同軸デジタル入力端子付きのオーディオ機器を接続すれば、臨場感のある音声で楽しむことができます。

525i(480i)

デジタル標準テレビ放送(SD)の1つで、1/60秒ごとに525本の走査線を半分に分けて交互に流すインターレース(飛び越し走査)方式です。現行のテレビ放送やBS放送と同等の解像度です。

525p(480p)

デジタル標準テレビ放送(SD)の1つで、1/60秒ごとに525本の走査線を同時に流すプログレッシブ(順次走査)方式です。インターレース方式のように交互に流さないため、チラツキが少なくなります。

750p(720p)

デジタルハイビジョン放送(HD)の1つで、1/60秒ごとに750本の走査線を同時に流すプログレッシブ(順次走査)方式です。インターレース方式のように交互に流さないため、チラツキが少なくなります。

AAC

衛星デジタル放送で標準に定められたデジタル音声方式です。「アドバンスト・オーディオ・コーディング」の略で、CD並みの音質データを約1/12まで圧縮できます。また、5.1chのサラウンド音声や多言語放送を行うこともできます。

ADSL

電話回線を使ったブロードバンド接続方式の一種です。回線業者、プロバイダーとの契約が必要です。

DHCP

サーバーやブロードバンドルーターが、IPアドレスなどを本機に自動的に割り当てる仕組みのことです。

D端子

コンポーネント(色差)ビデオ信号と制御信号を1つにまとめた端子です。色信号の干渉を避けるために、映像信号を輝度、赤系、青系の3つの信号に分け、それぞれの専用回路で信号処理し、画面に映すときに合成しますので、より自然に近い映像が、お楽しみになれます。

HDMI

パソコンとディスプレイをつなぐ「DVI」をAV機器用にアレンジした規格で、1本のケーブルで映像・音声・制御信号を合わせて送受信できます。

IPアドレス

インターネットに接続するネットワーク機器を特定する番号です。家庭では、ブロードバンドルーターなどのDHCP機能で自動的に割り当てるのが一般的です。(例:192.168.0.87)

MACアドレス

ネットワークに接続されている機器を識別するためのアドレスで、ハードウェアアドレスなどと呼ばれることもあります。

PCM

アナログ音声をデジタル音声に変換する方式の一つです。「パルス・コード・モジュレーション:パルス符号変調」の略で、手軽にデジタル音声を楽しめます。

用語解説 (つづき)

五十音順

(株) B-CAS

BSデジタル放送の限定受信システム(CAS)を管理するために設立された(株)ビーエス・コンディショナルアクセス・システムズの略称です。B-CASカードの発行・管理をしています。110度CSデジタル放送も同システムを使用しています。

ゲートウェイアドレス

インターネットへのアクセスで経由すべき機器のIPアドレス。通常はブロードバンドルーターのIPアドレスを言います。(例: 192.168.0.1)

サブネットマスク

ネットワークを効率的に使うために、ブロードバンドルーターにつなぐ機器のIPアドレスを絞り込むための数字です。(例: 255.255.255.0)

デジタルハイビジョン

デジタル放送には、デジタル標準テレビ放送(SD)とデジタルハイビジョン放送(HD)があります。ハイビジョンの走査線数は現行テレビ放送の525本の倍以上の1125本もあるため、細部まできれいに表現され臨場感豊かな映像になります。

データ放送

お客様が見たい情報を選んで画面に表示させることができます。例えばお客様のお住まいの地域の天気予報を、いつでも好きなときに表示させることができます。また、テレビ放送に連動したデータ放送もあります。そのほかに、電話回線を使用して視聴者参加番組、ショッピング、チケット購入などの双方向(インタラクティブ)サービスなどが行われます。

ハブ

複数のネットワーク機器を接続する中継機器です。

プライマリ(DNS) / セカンダリ(DNS)

インターネット上で名前とIPアドレスを対応させる電話帳のような機能を持ったサーバーです。本機は、このサーバーのIPアドレスを2つまで登録することができます。

ブロードバンド

ご家庭でいつでもインターネットを楽しめる、ADSLなどのインターネット接続環境です。電話モデムを使用するのに比べて、高速なアクセスが可能です。

ブロードバンドルーター

複数のネットワーク機器を同時にインターネットに接続するためのネットワーク機器です。ルーターの接続や設定についての詳細は、ブロードバンドルーターの取扱説明書をご覧ください。

プロキシサーバー

ブラウザの代わりに目的のサーバーにアクセスし、ブラウザにデータを送る中継サーバーのことです。プロバイダーからプロキシサーバーのアドレスを指定された場合のみ設定が必要です。

マルチビュー放送

1チャンネルで主番組、副番組の複数映像が送られる放送のことです。例えば、野球放送の場合、主番組は通常の野球放送、副番組ではそれぞれのチームをメインにした野球放送が行われます。

よくある問い合わせ(Q&A)

Q

A

放送
につ
いて

アンテナレベルについて
受信するための目安はありますか？

アンテナレベルの目安は地上デジタルが「50」以上です。
レベルはチャンネルや天候・地域・アンテナシステムの状態などによって変わります。(☎ 26ページ)

私の家でも地上デジタル放送が
見られるか確認したいのですが…。

下記のホームページでご確認ください。
●社団法人 デジタル放送推進協会
<http://www.dpa.or.jp/>

操
作
につ
いて

映像が画面からはみ出して
見えない部分があるのですが…。

画面モードの設定は適切ですか？(☎ 42、67ページ)
放送や画面モードの設定によっては、映像の上下や左右
がカットされてしまう場合があります。

操作ボタンを押しても、ぜんぜん
反応が無いのですが…。

電源プラグを一度抜き、しばらくしたあと、再度電源プラグ
を差し込み、動作を確認してください。

3桁のチャンネル番号を入力して
選局がしたいのですが…。

リモコンの「チャンネル番号」を押すと、番号入力
パネルが表示されます。数字ボタンで入力してください。
(☎ 40ページ)

さくいん

英数字	ページ
■10BASE-T	20
■AAC	18、54
■ADSL	20
■B-CASカードの挿入	19
■D端子	14、16
■HDMI	14、17
■LAN設定	34~39
■MACアドレス	20、38
■PCM	55
■S映像出力端子	14、16
■UHFアンテナ	15

あ 行	ページ
■アイコン	66
■アンテナの接続	15
■アンテナレベル	26
■枝番号	41
■お知らせ	60
■オーディオ機器	18
■音声切換	42

か 行	ページ
■画質調整	50
■画面モード切換	42
■画面表示	58
■カラーボタン	12、47、49
■かんたん設定	22
■高速起動	32

さ 行	ページ
■再スキャン	30
■字幕の設定	42
■消音	40
■初期スキャン	28
■選局	40

た 行	ページ
■ダウンロード	56
■地域設定	23
■地上アナログ	10
■地上アナログ放送のチャンネル設定	24
■地上デジタル	10
■地上デジタル放送のチャンネル設定	26~31
■チャンネル設定	24~31
■データ放送	49
■デジタル音声出力	54
■電源表示ランプ	13
■電話回線	20
■同軸デジタル音声出力端子	18

な 行	ページ
■ネットワーク接続	20

は 行	ページ
■バックライト	52
■ハブ	20
■番組内容	48
■番組表	46
■付属品	9
■フル	43、67
■ブロードバンド	20
■プロキシサーバ	39
■プロバイダー	20
■本体設定メニュー一覧	64

ま 行	ページ
■マルチビュー放送	66、74
■メール	60
■メッセージ表示	70
■文字スーパー	56
■モジュラーケーブル	21

や 行	ページ
■ユーザデータ初期化	32
■郵便番号	32

ら 行	ページ
■リモコン受光部	13

仕様

本体

品名	地上デジタルハイビジョン液晶テレビ
型番	LVW-192
使用電源	AC100 V 50 Hz/60 Hz両用
消費電力	電源オン 55 W
	電源オフ 0.9 W (高速起動「入」時：26 W/機能待機時：26 W)
年間消費電力*1	93 kWh/年(標準時)*2
区分名*3	BEE
放送方式	地上デジタル：地上デジタル放送方式(日本)、地上アナログ：地上アナログ放送方式(日本)
受信チャンネル	VHF：1-12 ch/UHF：13-62 ch/CATV：c13-c63/ 地上デジタル000~999(CATVパススルー対応)
スピーカー	1 W+1 W、5.3 cm×2.8 cm 楕円型2個
液晶ディスプレイパネル (アスペクト比16:10)	19 V型
	画素数：水平 1440 pixels×垂直 900 pixels [WXGA+] 液晶駆動方式：TFTアクティブマトリックス駆動
画面寸法	幅 41 cm 高さ 25.7 cm 対角 48.4 cm
視野角	170°/160° (水平/垂直)
輝度	300 cd/m ²
コントラスト比	800:1
応答速度	5 ms
接続端子*4	●地上デジタル/地上アナログ入力端子 ：-75 dBm(標準)~-20 dBm、75 Ω ●ビデオ1入力端子 ：映像(1 V[p-p]、75 Ω) S2映像(輝度・色信号分離、75 Ω) 音声(ステレオ、2 V[rms]) ●ビデオ2入力端子 ：D4映像(Y：1 V[p-p]、75 Ω P _B /C _B ：0.7 V[p-p]、75 Ω) P _R /C _R ：0.7 V[p-p]、75 Ω 音声(ステレオ、2 V[rms]) ●ビデオ3入力端子 ：HDMI ●同軸デジタル音声出力端子 ：0.5 Vp-p 75 Ω ●ヘッドホン出力端子 ：音声(ステレオ) ●LAN端子(10BASE-T)
キャビネット材質	PS材
外形寸法	幅 49 cm(脚含む)・高さ 40.5 cm(脚含む)・奥行き 19.5 cm(脚含む)
	幅 49 cm(脚含まない)・高さ 36.4 cm(脚含まない)・奥行き 9.6 cm(脚含まない)
質量	5.2 kg(脚含む) 4.7 kg(脚含まない)
環境条件	使用周囲温度 0℃~40℃ 許容相対湿度 10%~80%(結露のないこと)

リモコン

使用電源	DC3 V(単3形乾電池2個使用)
型番	NF023JD
操作距離	約 7 m以内(リモコン受光部正面距離)
操作範囲	左右各約 30°以内、上約 15°下約 30°以内
質量	約 120 g(乾電池含む)

●本機の仕様および外観は、改良のため予告なく変更することがありますが、ご了承ください。

●本機を使用できるのは、日本国内のみで、外国では放送方式、電源電圧が異なりますので使用できません。
(This set is designed for use in Japan only and can not be used in any other country.)

*1 年間消費電力：省エネルギー法に基づいて、型サイズや受信機の種類の算定方式により、一般家庭での平均視聴時間(4.5時間)を基準に算出した、一年間に使用する電力量。

*2 「標準時」：バックライトが「明」で、画質設定において映像モード：スタンダード、明るさ：0、色のこさ：0、色合い：0、映像：0、画質：0、色温度：高の状態のことであり、メーカー推奨の画質設定です。

*3 「エネルギーの使用の合理化に関する法律(省エネ法)」では、テレビに使用される表示素子、アスペクト比、画素数、受信可能な放送形態および付加機能の有無等に基づいた区分を行なっています。その区分名称を言います。

*4 PC入力端子は装備されておりません。

アフターサービス

- 1) 保証書（梱包箱に貼り付けしてあります。）
保証書に販売店名と購入日（購入日を証明する納品書や領収書）がありませんと保証期間内でも万一故障がある場合に有償修理になることがあります。内容をご確認の上、本取扱説明書と共に大切に保管してください。
- 2) 保証期間はお買い求めの日から1年間です。
業務用や特殊使用の場合、保証期間内でも「有償修理」となります。
- 3) アフターサービスのご依頼について
◆保証期間中、万一製品が故障してしまった場合
この取扱説明書の「故障かな!？」をよくお読みになり、点検を繰り返しても正常に作動しないときは、販売店にお問い合わせいただくか、最寄りの船井サービス(株)カスタマーセンターまたは船井サービス(株)修理受付センターにご相談ください。
◆保証期間を過ぎて製品が故障してしまった場合
販売店にお問い合わせいただくか、最寄りの船井サービス(株)カスタマーセンターまたは船井サービス(株)修理受付センターにご相談ください。
- 4) アフターサービスについてご不明な点は…
販売店、または最寄りの船井サービス(株)カスタマーセンターまでお問い合わせください。
- 5) 補修用性能部品の最低保有期間
この製品の補修用性能部品（機能維持のために必要な部品）は、製造打切後最低8年間保有してあります。

修理をご依頼される際にご連絡いただきたい内容：
 ・ご住所・ご氏名・電話番号
 ・故障または異常の内容
 ・製品名・製造番号・ご購入日

お問い合わせをいただく場合、下記内容をお知らせください

- お名前・ご住所・電話番号
- 本製品(修理/取扱い/付属品・部品のご購入)に関するお問い合わせの場合は、製品型番・製造番号・ご購入日・ご購入店名もお知らせください。

■ご購入のご相談、製品の取扱いに関するご質問は、下記お客様ご相談室までお問い合わせください。

【船井電機株式会社 お客様ご相談室】ナビダイヤル 0570-0271-01

(一般電話：全国どこからでも上限20円/3分までご利用いただけます)※携帯電話からもかけられます。

PHS・050番号からは TEL(072)871-1110 FAX (072)871-1199

受付時間 9:00～17:30 (土曜・日曜・祝日および夏季休暇・年末年始は除く)

■E-mailによるお問い合わせも受け付けております。

くわしくは、船井電機株式会社ホームページ (<http://www.funai.jp>) の「お客様ご相談室」をご覧ください。

■製品の修理に関する総合的なご相談、修理のお申し込みは下記船井サービス(株)カスタマーセンターまでお問い合わせください。

【船井サービス(株)カスタマーセンター】ナビダイヤル 0570-0271-02

(一般電話：全国どこからでも上限20円/3分までご利用いただけます)※携帯電話からもかけられます。

PHS・050番号からは

[本社カスタマーセンター] TEL(06)6746-3373 FAX (06)6746-3374 〒577-0012 大阪府東大阪市長田東3-2-43 長田SKパークビル1F

[東京カスタマーセンター] TEL(042)679-5402 FAX(042)679-5406 〒192-0363 東京都八王子市別所1-18-10

受付時間 9:00～17:30 (土曜・日曜・祝日および夏季休暇・年末年始は除く)

■本製品についてのインターネットによる修理のご依頼は <http://www.funai-service.co.jp> をご覧ください。

■付属品(リモコンなど)、部品のご注文は下記船井サービス(株)部品受注センターまでお問い合わせください。

【船井サービス(株)部品受注センター】ナビダイヤル 0570-0271-03

(一般電話：全国どこからでも上限20円/3分までご利用いただけます)※携帯電話からもかけられます。

【FAX】フリーダイヤル 0120-0271-82

PHS・050番号からは TEL(0868)28-7183 FAX (0868)28-7052 〒708-0015 岡山県津山市神戸88

受付時間 9:00～17:30 (土曜・日曜・祝日および夏季休暇・年末年始は除く)

■本製品についての付属品のオンラインショッピングは <http://www.funai-service.co.jp> をご覧ください。

【船井サービス(株)修理受付センター】 受付時間 9:00～17:30 (土曜・日曜・祝日および夏季休暇・年末年始は除く)

札幌修理受付センター 〒060-0061 北海道札幌市中央区南一条西10-4 南大通ビルアネックス1F ☎(011) 281-0130 FAX (011) 281-0137

仙台修理受付センター 〒984-0046 宮城県仙台市若林区二軒茶屋3-5 鶴原ビル1F ☎(022) 299-1658 FAX (022) 299-1662

名古屋修理受付センター 〒466-0064 愛知県名古屋市中区鶴舞3-4-3 富田ビル2F ☎(052) 735-0440 FAX (052) 735-0441

津山修理受付センター 〒708-0015 岡山県津山市神戸88 ☎(0868) 28-7586 FAX (0868) 28-1746

福岡修理受付センター 〒812-0014 福岡県福岡市博多区比恵町17-7 サンシティパークキングビル1F ☎(092) 475-1252 FAX (092) 475-3227

※船井サービス(株)修理受付センターが通話中のときは、船井サービス(株)カスタマーセンターへ転送致します。ご了承ください。

■お客様より船井電機株式会社およびグループ会社にお電話でご連絡をいただいた場合には、正確にご回答するために、通話内容を記録(録音など)させていただくことがあります。あらかじめご了承のうえお問い合わせください。

■ご相談、ご依頼をいただいた内容によっては、サービス活動およびその後の安全点検活動のために、弊社のグループ会社および秘密保持契約において厳正に管理された業務委託先に個人情報を提供し対応させていただくことがあります。

■故障の場合は、お買い上げの販売店または船井サービス(株)カスタマーセンターまでお問い合わせください。

■ご質問の際は、お買い上げの販売店またはDXアンテナ家電営業部までお問い合わせください。

●アフターサービス
●仕様

【DXアンテナ株式会社】 受付時間 9:00～17:30 (土曜・日曜・祝日および夏季休暇・年末年始は除く)

家電営業部 (東日本)

〒101-0021 東京都千代田区外神田4丁目11番5号 船井ビル5F

☎(03) 3526-5318

FAX (03) 3526-5712

家電営業部 (西日本)

〒532-0011 大阪市淀川区西中島7丁目4番17号 新大阪上野東洋ビル8F

☎(06) 6889-1530

FAX (06) 6889-1540

詳しいお問合せは、もよりのDX製品取扱店または下記のDXアンテナ各営業所をご利用ください。

- | | | | |
|------------------------------|------------------------------|-----------------------------|------------------------------|
| ・札幌支店 TEL.(011)822-1251(代) | ・新潟営業所 TEL.(025)276-2166(代) | ・三重出張所 TEL.(059)226-1643(代) | ・高松営業所 TEL.(087)868-1222(代) |
| ・旭川出張所 TEL.(0166)37-5830(代) | ・茨城営業所 TEL.(029)826-5341(代) | ・金沢支店 TEL.(076)261-9988(代) | ・松山営業所 TEL.(089)925-3826(代) |
| ・東北支店 TEL.(022)243-2141(代) | ・千葉支店 TEL.(043)253-1121(代) | ・富山営業所 TEL.(076)422-7878(代) | ・山陰出張所 TEL.(0853)24-2343(代) |
| ・盛岡出張所 TEL.(019)636-1581(代) | ・木更津出張所 TEL.(0438)23-6281(代) | ・大阪支店 TEL.(06)6304-5651(代) | ・福岡支店 TEL.(092)541-0168(代) |
| ・郡山出張所 TEL.(024)921-7131(代) | ・柏出張所 TEL.(04)7192-1681(代) | ・堺営業所 TEL.(072)278-5311(代) | ・北九州営業所 TEL.(093)922-6556(代) |
| ・東京支店 TEL.(03)3526-5402(代) | ・静岡営業所 TEL.(054)281-0141(代) | ・京都営業所 TEL.(075)382-6141(代) | ・長崎出張所 TEL.(095)842-0780(代) |
| ・多摩営業所 TEL.(042)572-4911(代) | ・浜松営業所 TEL.(053)461-8885(代) | ・神戸支店 TEL.(078)579-8550(代) | ・大分営業所 TEL.(097)504-7799(代) |
| ・横浜支店 TEL.(045)651-2557(代) | ・中部支店 TEL.(052)919-6531(代) | ・姫路出張所 TEL.(079)283-5920(代) | ・熊本営業所 TEL.(096)325-0711(代) |
| ・厚木出張所 TEL.(046)225-6102(代) | ・松本営業所 TEL.(0263)27-7801(代) | ・広島支店 TEL.(082)237-5331(代) | ・南九州営業所 TEL.(099)267-8211(代) |
| ・埼玉支店 TEL.(048)652-3311(代) | ・豊橋出張所 TEL.(0532)69-2370(代) | ・岡山営業所 TEL.(086)245-2948(代) | ・沖縄営業所 TEL.(098)874-6202(代) |
| ・宇都宮営業所 TEL.(028)659-1100(代) | | | |

DXアンテナ株式会社

本社/〒652-0807 神戸市兵庫区浜崎通2番15号 TEL.(078)682-0001(代) 東京支社/〒160-0022 東京都新宿区新宿2丁目11番4号 ストックビル長崎 TEL.(03)3341-4569(代)
ホームページアドレス <http://www.dxantenna.co.jp/>

※所在地、電話番号は都合により変更する場合がございますので、ご了承ください。(2007年11月現在)

愛情点検

●長年ご使用の製品の点検を!

(熱、湿気、ほこりなどの影響や、使用の度合いにより部品が劣化し、故障したり、ときには安全性を損なって事故につながることもあります。)



このような
症状は
ありませんか

- 映像や音がでない。
- 変なにおいがしたり、煙がでたりする。
- 内部に水や異物が入った。
- その他の異常や故障がある。



**ご使用
中止**

このようなときは、故障や事故防止のためスイッチを切り、コンセントから電源プラグを抜いて、必ずお買い求めの販売店にご連絡ください。

ご購入メモ

■ご購入記録として下記内容をご記入ください。

(この製品の製造番号は背面および保証書に記載してあります。)

お買い上げ年/月/日	年	月	日
お買い上げ店名/住所/電話番号	☎		
お買い上げ製品の型番	LVW-192		
お買い上げ製品の製造番号			
ID番号*	カードID (B-CASカード番号) :		

*56ページに記載の「ICカード情報」画面で確認できる「カードID」の番号を記入してください。お問い合わせのときに必要な場合があります。

販売元: **DXアンテナ株式会社**
製造元: **船井電機株式会社**

〒652-0807 兵庫県神戸市兵庫区浜崎通2番15号
〒574-0013 大阪府大東市中垣内7丁目7番1号