

地上・BS・110度CS デジタルハイビジョンチューナー内蔵  
HDD搭載ビデオ一体型DVDレコーダー

## 型番 DXRW251

### 取扱説明書

このたびは、本製品をお買い上げいただきありがとうございます。  
製品を正しく理解し、ご使用いただくために、ご使用前に必ずこの取扱説明書をよくお読みください。  
お読みになったあとは、いつでも見られるところに必ず保存してください。

#### はじめに

本機には、はじめて電源を入れたときに、【初回設定】画面が表示され、テレビ放送の視聴に必要な設定を行う機能があります。  
「初回設定を行う」( 参照 31ページ) をご覧になり、設定してください。

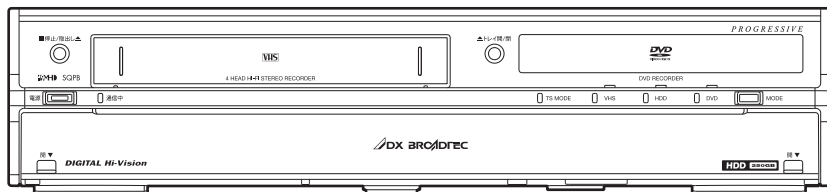

#### HDD(ハードディスク)は一時的な保管場所です。

万一何らかの不具合により、録画や再生ができなかった場合、HDDの内容(録画済の番組データなど)の補償や損失、直接・間接の損害について、当社は一切の責任を負いません。

#### 保証書について

- ◆ 保証書に販売店名と購入日(購入日を証明する納品書や領収書)の記入、納品書や領収書がありませんと保証期間内でも万一故障がある場合に有償修理になることがあります。内容をご確認の上、大切に保管してください。
- ◆ 本機は業務用途、監視用途には対応していません。

はじめに

接続と準備

テレビ放送を楽しむ

録画する

再生する

ビデオを楽しむ

編集する

ダビングする

便利な機能

設定を変更する

困ったときは

その他

# もくじ

- ◆ 本書はリモコン操作を主体として、本機の操作を説明しています。
- ◆ イラストや表示画面は、説明用に簡略化しており、実際のものとは多少異なります。
- ◆ 本書では、ハードディスクをHDDと表記しています。

<b>はじめに</b>	安全にお使いいただくために .....	4
	使用上のお願い .....	7
	使用上のご注意 .....	9
	録画(録音)内容について .....	10
	各部のなまえ .....	11

<b>接続と準備</b>	ステップ 1 付属品を確認する .....	18
	ステップ 2 アンテナと接続する .....	19
	ステップ 3 テレビと接続する .....	23
	ステップ 4 他機器と接続する .....	26
	ステップ 5 B-CASカードを挿入する .....	28
	ステップ 6 リモコンの準備をする .....	29
	ステップ 7 初回設定を行う .....	31

<b>テレビ放送を楽しむ</b>	本機で受信できる放送について .....	35
	テレビ番組を見る .....	36
	視聴中に映像/音声/字幕を切り換える .....	41
	ラジオ放送を聞く/データ放送を見る .....	42

<b>録画する</b>	HDD/ディスク/ビデオテープについて .....	43
	録画するときの注意点 .....	52
	テレビ番組を今すぐHDD/DVDに録る .....	53
	録画を予約する .....	56
	デジタル放送の番組を録画予約する .....	59
	地上アナログ放送の番組を予約する .....	63
	予約の確認・変更・削除や録画停止をする .....	65
外部機器の映像・音声を視聴/録画する .....	68	

<b>再生する</b>	HDD/DVD/CDを見る/聞く .....	70
	いろいろな再生 .....	75
	再生中に音声/字幕/カメラアングルを切り換える .....	80
	CD-RW、CD-RにJPEG形式で記録した画像を見る .....	82

<b>ビデオを楽しむ</b>	ビデオテープについて .....	84
	ビデオテープの録画・再生についての注意点 .....	85
	テレビ番組を今すぐビデオテープに録る .....	86
	ビデオテープを見る .....	89
	音声を切り換える/カウンターをリセットする .....	92

<b>編集する</b>	本機でできる編集について .....	93
	録画した番組(タイトル)を編集する .....	95
	プレイリストを作成する .....	108
	ほかのDVDプレーヤーなどで再生できるようにする(ファイナライズ) ..	110
	DVD-RW、DVD-Rを編集する .....	112
<b>ダビングする</b>	ダビング .....	115
<b>便利な機能</b>	デジタル放送関連の便利な機能 .....	130
	デジタル放送の設定をする(デジタル設定) .....	133
	デジタル放送のアンテナの設定をする .....	134
	地上デジタル放送のチャンネル設定をやり直す .....	136
	地上デジタル放送のチャンネル設定を変更する .....	137
	リモコンに登録されているデジタル放送の チャンネルを追加・変更する .....	139
	デジタル放送のチャンネルの飛び越し(スキップ)を設定する .....	140
	電話回線の設定をする .....	141
	新しいソフトウェアを自動でダウンロードする (地上デジタル/BSデジタル放送) .....	143
	地上アナログ放送のチャンネル設定をやり直す .....	144
	地上アナログ放送のチャンネル設定を変更する .....	146
	時計を合わせる .....	149
	時計を自動的に修正する .....	150
	地上デジタル放送の地域別チャンネル設定一覧 .....	151
地上アナログ放送の地域別チャンネル設定一覧 .....	152	
<b>設定を変更する</b>	デジタル放送関連の設定を変える (【デジタル設定】画面) .....	157
	いろいろな機能の設定を変える(【セットアップ】画面) .....	164
<b>困ったときは</b>	よくあるご質問 .....	174
	こんなメッセージが表示されたときは .....	177
	故障かな?と思ったときは .....	181
<b>その他</b>	用語説明 .....	191
	仕様 .....	194
	その他 .....	195
	索引 .....	196
	本機で使われるソフトウェアのライセンス情報 .....	198
	保証とアフターサービス .....	199

はじめに

接続と  
準備

テレビ放送  
を楽しむ

録画する

再生する

ビデオ  
を楽しむ

編集する

ダビング  
する

便利な  
機能

変設定  
する

困った  
ときは

その他

# 安全にお使いいただくために

◆ 誤った取り扱いをしたときに生じる危険とその程度を、次の表示で区分して説明しています。



**警告**

誤った取り扱いをしたときに、死亡や重傷などの重大な結果に結び付く可能性があるもの



**注意**

誤った取り扱いをしたときに、傷害または家屋・家財などの損害に結び付く可能性があるもの

◆ 図記号の意味は次のとおりです。



絶対に行わないでください



絶対に分解・修理はしないでください



絶対に触れないでください



絶対に水にぬらさないでください



絶対にぬれた手で触れないでください



指のケガに注意してください



必ず指示にしたがい、行なってください



必ず電源プラグをコンセントから抜いてください



手をはさまないように注意してください

## 警告

### 万一異常が発生したときは、電源プラグをすぐ抜く!!

異常のまま使用すると、火災や感電の原因となります。すぐに電源を切り、電源プラグをコンセントから抜いて、販売店に修理をご依頼ください。



プラグを抜く



プラグを抜く

煙がでている、変なおいがするなど、異常なときは、電源プラグをすぐ抜く!!

異常状態のまま使用すると、火災や感電の原因となります。すぐに電源を切ったあと電源プラグをコンセントから抜き、煙がでなくなるのを確認して、販売店に修理をご依頼ください。



分解禁止

キャビネット(天板)をはずしたり、改造しない

火災や感電の原因となります。また、レーザー光が目にあたると、視力障害をおこす原因となります。内部の点検・調整・修理は、販売店にご依頼ください。



禁止

不安定な場所には置かない

ぐらついた台の上や傾いた所などに置くと、落ちたり倒れたりして、けがの原因となります。



使用禁止

落としたり、キャビネット(天板)を破損した場合は使わない

火災や感電の原因となります。



水ぬれ禁止

花びんやコップ、植木鉢などを上に置かない

内部に水や異物が入ると、火災や感電の原因となります。



水ぬれ禁止

水でぬらさない

火災や感電の原因となります。雨天、降雪中、海岸、水辺などの屋外や、窓辺での使用は、特にご注意ください。



乾電池を放置しない

乾電池は飲み込むおそれがあるので、乳幼児の手の届かないところに置いてください。万一、お子様が飲み込んだ場合は、窒息や胃などへの障害の原因になるので、ただちに医師と相談してください。



## ⚠ 警告



禁止

異物を入れない  
(特にお子様にご注意を)

トレイ開閉口や通風孔から金属類や燃えやすいものなどが入ると、火災や感電の原因となります。



禁止

電源コードを傷つけない

- ◆ 引っ張らない
- ◆ ねじらない
- ◆ 無理に曲げない
- ◆ 束ねない
- ◆ 加熱しない
- ◆ 加工しない
- ◆ 重いものをのせない

コードが傷ついて、火災や感電の原因となります。電源コードの心線が露出したり断線するなど、コードが傷んだときは、すぐに販売店に修理をご依頼ください。



接触禁止

感電の原因となります。

雷が鳴りだしたら、電源コードには触れない



AC100V

AC(交流)100V以外の電源で使用すると、火災や感電の原因となります。

電源はAC(交流)100Vを使う



禁止

火災の原因となります。

タコ足配線をしない



水ぬれ禁止

感電の原因となります。

ぬれた手で電源プラグを抜き差ししない



禁止

設置時は、次のような場所には置かない

- ◆ 湿気やほこりの多い場所
- ◆ 油煙や湯気が当たる場所
- ◆ 直射日光の当たる場所
- ◆ 熱器具の近く
- ◆ 閉めきった自動車内など、高温になる場所

このような場所に置くと、ショートや発熱、電源コードの被膜が溶けるなどして、火災や感電、故障、変形の原因となります。



禁止

風通しの悪いところ、狭いところに置かない

- ◆ 押し入れや本棚などに押し込まない
- ◆ じゅうたんや布団の上に置かない
- ◆ テーブルクロスなどをかけない

内部に熱がこもり、火災や感電、故障、変形の原因となることがあります。



禁止

テレビなどの重いものを上に置かない

- ◆ 上にのらない  
(特にお子様にご注意を)
- ◆ トレイの前に物を置かない

バランスがくずれて倒れたり、落下して、けがや故障の原因となることがあります。

はじめに

接続と備

テレビを楽しむ

録画する

再生する

ビデオを楽しむ

編集する

ダビング

便利な機能

変設定をする

困ったときは

その他

⚠ 注意



禁止

接続したまま移動させない

電源コードが傷つき、火災や感電の原因となることがあります。電源コードや接続コードをはずしたことを確認してから移動させてください。また、ディスクは取り出しておいてください。



指のケガに注意



手はさみ注意

トレイ開閉口から手を入れない  
(特にお子様にご注意を)

手のはさまれ、けがの原因となることがあります。万一、手のはさまれたときは、無理に引き抜かず、電源を切ったあと電源プラグをコンセントから抜いて、販売店にご連絡ください。



内部清掃

3年に一度は、内部の清掃を  
販売店に依頼する

内部にほこりがたまったまま長い間掃除をしないと、火災や故障の原因となることがあります。特に湿気の多くなる梅雨期の前に行うのが効果的です。内部掃除費用については、販売店にご相談ください。



ほこりを取る

電源プラグのほこりなどは  
定期的に取り、差し込みの具合  
を点検する

ほこりなどが付いたり、コンセントへの差し込みが不完全な場合は、火災や感電の原因となることがあります。1年に1回はプラグとコンセントの定期的な清掃をし、最後までしっかり差し込まれているか点検してください。



禁止

ひび割れ、変形、または接着剤  
などで補修したディスクは使用  
しない

飛び散ってけがの原因となることがあります。



プラグを持つ

電源プラグを持って抜く

電源コードを引っ張ると、コードに傷がつき、火災や感電の原因となることがあります。



プラグを抜く

お手入れの際は、電源プラグを  
コンセントから抜いて行う

感電の原因となることがあります。



プラグを抜く

長時間の外出や旅行のときは、  
電源プラグをコンセントから  
抜いておく



正しく入れる

乾電池はプラス(+)とマイナス  
(-)の向きを正しく入れる

間違えると、乾電池の破裂や液もれによって、火災やけが、周囲を汚す原因となることがあります。



禁止

乾電池は指定以外のものを  
使わない

- ◆ 種類の異なるものを混ぜて使わない
- ◆ 新しいものと古いものを混ぜて使わない

指定以外のものを使うと、乾電池の破裂や液もれによって、火災やけが、周囲を汚す原因となることがあります。



禁止

乾電池は分解したり、ショート  
させたり、火の中に投入しない



禁止

乾電池を充電しない  
充電式の電池は使用しない

# 使用上のお願い

## ◎ 置き場所や取り扱い

- ◆ 本機は振動や衝撃・温度などの周囲の環境の変化に影響されやすいHDDなどの部品を使用した精密な機器です。取り扱いは慎重に行なってください。
- ◆ ソフトウェアのダウンロード中(本体表示部に「F-UP」が表示中)に本機の電源コードを抜いたり、停電が発生した場合は、本機が使用できなくなります。
- ◆ ほかの機器と近付けすぎると、機器がお互いに悪影響を与えることがあります。
- ◆ 本機をテレビやビデオデッキと上下に重ねて置くと、映像や音声が乱れたりディスクが出ないなどの故障の原因となることがあります。
- ◆ 本機の近くで携帯電話やPHSを使用すると、映像や音声にノイズが入ることがありますので、本機からできるだけ離してご使用ください。
- ◆ 本機を移動する場合は、ディスクやビデオテープを取り出してから行なってください。
- ◆ 強い磁気を持っているものを近づけると、映像や音声に悪影響を与えたり、記録が損なわれることがあります。
- ◆ タテ置きではご使用にならないでください。
- ◆ キャビネットに殺虫剤など、揮発性のものをかけないでください。また、ゴムやビニール製品などを長時間接触させたままにすると、変質したり塗装がはげるなどの原因となります。
- ◆ ワックスのかかった床などに直接置くと、本機底面のすべり止め用ゴムと床材の密着性が上がり、床材のはがれや着色の原因となることがあります。
- ◆ ご使用にならないときは、ディスクやビデオテープを取り出し電源を切ってください。
- ◆ 長期間ご使用にならないときは、液もれを防ぐため、リモコンの乾電池を取り出しておいてください。
- ◆ 本機は日本国内専用です。放送方式、電源電圧の異なる海外では使用できません。また、海外でのアフターサービスもできません。(This unit is designed for use in Japan only and cannot be used in any other countries. No servicing is available outside of Japan.)
- ◆ 車載での使用はしないでください。
- ◆ 本機の内部にほこりが溜まらないように、設置場所の定期清掃を行なってください。ほこりが溜まると故障の原因となる場合があります。

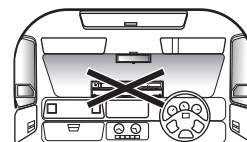
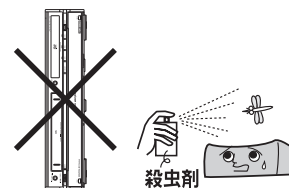

## ディスクの取り扱い

- ◆ 記録面に触れないようにディスクの端を持ってください。
- ◆ 紙やシールなどを貼ったり、傷をつけたりしないでください。
- ◆ 直射日光の当たる場所や熱器具のそばなど、高温になる場所には置かないでください。
- ◆ 使用後は、所定のケースに入れて、保管してください。ケースに入れずに重ねたり、ななめに立てかけて置くとディスクの反りの原因になります。
- ◆ 指紋やほこりによるディスクの汚れは、音質や画質低下の原因となります。いつもきれいに清掃しておきましょう。
- ◆ お手入れは、柔らかい布でディスクの中心から外のほうへ軽くふきます。汚れがひどいときは、柔らかい布を水に浸し、よくしぼってからふき、乾いた布で水気をふき取ってください。
- ◆ ベンジン/レコードクリーナー/静電気防止剤などは、逆にディスクを傷めることがありますので、使わないでください。
- ◆ 録画や再生が楽しめるディスクの種類については、「録画・再生ができるメディア」( 参照 45ページ)をご覧ください。



## レーザーピックアップについて

- ◆ 本書の該当部分と「故障かな?と思ったときは」( 参照 181ページ)をお読みになり、操作を行っても本機が正常に動作しない場合は、レーザーピックアップが汚れている可能性があります。点検・清掃については、お買い上げの販売店にご相談ください。
- ◆ レーザーピックアップのレンズによごれ(ごみ・ほこり・たばこのヤニなど)が付着すると、ディスクの読み書きが正常にできなくなり、映像の乱れや音飛びなどが発生する原因となります。その場合、市販のレンズクリーナーディスクをご使用いただくと、改善される場合もあります。市販のレンズクリーナーディスクをご使用になる場合は、次のディスクをおすすめします。(2009年12月現在)ご使用にあたっては、DVDレンズクリーナーの取り扱い方法をご確認ください。

マクセル DVDレンズクリーナー DVD-CW(S)  
<http://www.maxell.co.jp/jpn/index.html>

はじめに

接続と備

テレビ放送を楽しむ

録画する

再生する

ビデオを楽しむ

編集する

ダビング

便利な機能

変更設定をする

困ったときは

その他

## ◎ 結露(つゆつき)について

- ◆ 暖かい部屋の窓ガラスに水滴が付くことがあります。これを結露(またはつゆつき)と呼びます。本機に結露が発生した場合は、本機内部のビデオヘッドやピックアップレンズ、ディスクに水滴が付きます。乾燥させないかぎり、本機はご使用になれません。
- ◆ 結露が発生した場合はビデオテープやディスクを本機に挿入しないでください。(本機やビデオテープ、ディスクを傷めてしまいます。)結露が発生しているときに、ビデオテープが本機に挿入された場合、ビデオヘッドにビデオテープが貼り付き、巻きついてしまい、ビデオテープや本機を傷めてしまいます。また、ディスクが本機に挿入された場合、ディスク信号が読み取れず、本機が正常に動作しないことがあります。
- ◆ 本機はよく乾燥した状態でお使いください。結露が発生した場合、電源プラグをコンセントへ差し込み、電源を入れて約1~2時間、または、電源を入れないで2~3時間、乾燥するまで放置した上で本機をご使用ください。
- ◆ 次のようなときに結露になりやすいので、ご注意ください。
  - ・ 本機を寒いところから暖かい部屋に移動したとき
  - ・ 急に部屋を暖房したとき
  - ・ エアコンなどの冷風が直接当たるところ
  - ・ 湿気の多いところ

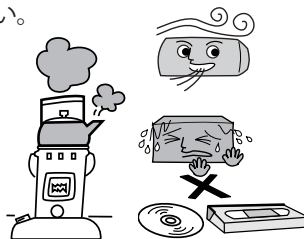

結露が発生したときの  
ビデオテープが巻き付いてしまった状態

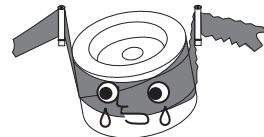

ビデオヘッド

正常なテープローディング状態

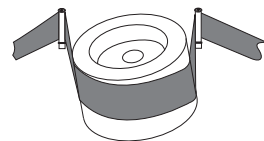

ビデオヘッド

## ◎ お手入れについて

- ◆ キャビネットや操作パネルの汚れは、柔らかい布で軽くふき取ってください。汚れのひどいときは、水でうすめた中性洗剤にひたした布をよく絞ってからふき取り、最後にかわいた布でからぶきしてください。中性洗剤をご使用の際は、その注意書をよくお読みください。
- ◆ シンナー、ベンジンなどは使用しないでください。傷んだり、塗料がはがれたりすることがあります。
- ◆ 化学ぞうきんをご使用の際は、その注意書にしたがってください。

中性洗剤



## ◎ アンテナについて

- ◆ 妨害電波をさけるために、電線や道路などからなるべく離してください。
- ◆ 風雨にさらされているので、定期的に点検・交換することをおすすめします。
- ◆ アンテナ工事には、技術と経験が必要ですので、販売店にご相談ください。



# 使用上のご注意

ご使用中に下記のような現象が起こることがありますが、故障ではありませんのでご注意ください。

映像が映らない	<p>【映像出力端子設定】が正しく行われていない可能性があります。下記の手順で接続・設定をしてください。</p> <ol style="list-style-type: none"> <li>1 お持ちのテレビの映像端子を確認し、使用する端子を1つ選択のうえ、選択した端子のみを接続してください。(参照 23～25ページ)</li> <li>2 選択した端子にあわせて【セットアップ】画面の【映像・音声設定】－【映像出力端子設定】を、【HDMI出力またはD端子】または【映像出力端子またはS映像出力端子】に設定してください。</li> </ol> <p>接続と設定を正しく行わないと、映像が出力されないなど、機能が制限されます。(参照 23ページ)</p>
視聴中の画面の画質が悪くなった、または一瞬黒い画面になった	<p>下記の動作中は、視聴中の画面には変化が生じますが、録画された番組には影響はありません。(故障ではありません。)</p> <ul style="list-style-type: none"> <li>◆ TSモード以外での予約録画中は、デジタル放送やDVDビデオソフト等の視聴中の画面が標準画質になります。録画終了後は元に戻ります。              (【セットアップ】画面の【映像・音声設定】－【D端子解像度設定】が【D2】～【D4】で設定されている場合でもD映像出力端子からの映像は一時的にD1信号になります。録画が終了すると、【D端子解像度設定】にしたがった信号に戻ります。)</li> <li>◆ デジタル放送番組を視聴中またはDVDビデオソフト等を再生中に、TSモード以外での録画予約を開始したときに一瞬黒い画面となります。</li> </ul>
デジタル放送からアナログ放送に切り変わった	<p>デジタル放送を視聴中にVHSに設定を切り換えた場合は、視聴の放送が自動的にアナログ放送に切り換わります。</p> <p>デジタル放送を視聴する場合は、VHS/HDD/DVD操作切換を、HDDもしくはDVDに設定してからお楽しみください。              VHS/HDD/DVD操作切換がVHSに設定されている場合はアナログ放送のみが視聴可能です。再度デジタル放送を視聴する場合には、下記の手順で再設定してください。</p> <ol style="list-style-type: none"> <li>1 VHS/HDD/DVD操作切換を、HDDまたはDVDに設定する</li> <li>2 放送切換を、デジタル放送に設定する</li> </ol>
デジタル放送が録画できない	<p>デジタル放送はHDDにのみ直接録画が可能です。</p> <p>DVDやビデオテープへ録画したい場合は、一度HDDへ録画したあとに、DVDもしくはビデオテープへダビングしてお楽しみください。              ただし、ハイビジョン画質でHDD記録された映像も、標準画質でのダビングとなります。</p>
ビデオテープに録画予約ができない	<p>HDDまたはDVDにのみ録画予約が可能です。</p> <p>ビデオテープへの録画予約はできません。ビデオテープへ録画したい場合は、一度HDDへ録画したあとにビデオテープへダビングしてお楽しみください。</p>
二カ国語放送がうまく録画できない	<p>録画先およびディスクの記録フォーマットにより、下記の二種類の音声記録方式がありますので、あらかじめご確認ください。(参照 44ページ)</p> <ul style="list-style-type: none"> <li>◆ 主音声/副音声の一方のみを記録する方式(【セットアップ】画面の【録画設定】－【二カ国語音声】で選択できます。)</li> <li>◆ 主音声/副音声の両方を記録する方式(再生時に音声を選択できます。)</li> </ul>

はじめに

接続と備

テレビを楽しむ

録画する

再生する

ビデオを楽しむ

編集する

ダビング

便利な機能

変更設定

困ったときは

その他



# 録画(録音)内容について

## ◎ HDDについて

### HDD(ハードディスク(ドライブ))

本機に内蔵されているHDDは、大容量データ記録装置の1つで、大量のデータの読み書きを高速で行うことができ、記録されているデータの検索性にすぐれています。

HDDが故障すると、HDDの録画(録音)内容が失われることがあります。

HDDは、録画(録音)内容の恒久的な保管場所とせず、一時的な保管場所としてお使いください。

大切な録画(録音)内容は、DVD-RW、DVD-Rに保存しておくことをおすすめします。

### 次のようなことは行わないでください

- ◆ 本機に振動や衝撃を与えないでください。特に本機の電源が入っているときは、お気を付けください。
- ◆ 本機の電源が入っている状態で、電源プラグを抜かないでください。
- ◆ 本機の電源が入っている状態や電源を切った直後は、本機を持ち上げたり動かしたりしないでください。(電源を切ったあと、2分以上経過してから行ってください。)
- ◆ 本機が結露した状態で使わないでください。

## ◎ 録画(録音)の前に

- ◆ 特に大切な録画(録音)のときは、事前に録画(録音)をして、正常に録画(録音)されていることを確認しておいてください。
- ◆ 本機に故障や異常が発生すると、HDDに録画(録音)された内容が失われることがあります。大切な録画(録音)内容は、DVD-RW、DVD-Rディスクやビデオテープに保存しておくことをおすすめします。

## ◎ 録画やダビングができない映像について

- ◆ 本機は複製防止機能(コピーガード)を搭載しており、複製を制限する信号が入ったDVDビデオや放送番組は録画やダビングはできません。
- ◆ 本機の外部入力端子(入力1、入力2)につないだ機器の映像にコピーガード(録画禁止のコピー制御信号)が含まれている場合、正常に映らない場合があります。このような機器は、本機を通さず直接テレビに接続してください。
- ◆ 録画中の映像に途中から複製禁止信号が入っている場合、録画が一時停止状態になります。複製禁止信号がなくなると再び録画を開始します。

## ◎ 録画(録音)内容の補償について

- ◆ 万一、何らかの不具合や停電・結露などによって、録画(録音)や編集が正常に行われなかったり、再生できなくなった場合の内容の補償、データの損失、およびこれらに関するそのほかの直接・間接の損害については、当社は責任を負いません。あらかじめご了承ください。  
(例)
  - 本機で録画したディスクを、他社製のDVDレコーダーやパソコンのDVDドライブで動作させる。
  - 上記の動作を行なったディスクを、再び本機で動作させる。
  - 他社のDVDレコーダーやパソコンのDVDドライブで録画したディスクを、本機で動作させたり、追記する。
  - HDDの故障または異常による、録画(録音)内容の損失。
- ◆ 本機を修理した場合(HDD以外の修理を行なった場合でも)、HDDの録画(録音)内容が失われることがあります。その場合の内容の補償、データの損失、およびこれらに関するそのほかの直接・間接の損害については、当社は責任を負いません。あらかじめご了承ください。

この商品の価格には、「私的録画補償金」が含まれております。

補償金は、著作権法で権利保護のため権利者に支払われることが定められています。

### 私的補償金の問い合わせ先:

社団法人 私的録画補償金管理協会

〒107-0052 東京都港区赤坂5-4-6 赤坂三辻ビル 2F

TEL 03-3560-3107 (代) FAX 03-5570-2560

ホームページアドレス <http://www.sarvh.or.jp>

なお、あなたが本機で録画・録音したものは、個人として楽しむなどのほかは、著作権上、権利者に無断で使用できません。



# 各部のなまえ

## 前面

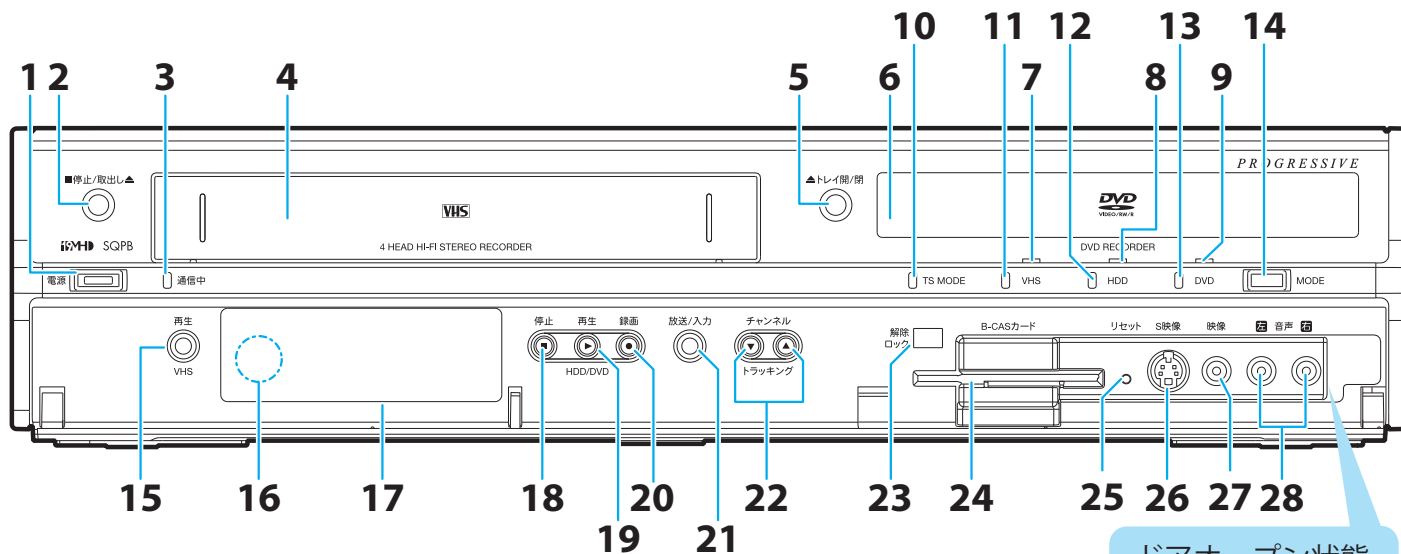

### 1. 電源ボタン

電源の「入」/「切」に使用します。  
本機の電源が「切」(通電中)のときに点灯します。

### 2. ■ 停止/取出し▲ ボタン(VHS) (参照 87ページ)

ビデオテープの再生や録画を停止します。停止中に押すと、ビデオテープを取り出します。

### 3. 通信中ランプ

電話回線を使つての通信中に点灯します。

### 4. カセットドア(VHS)

ビデオテープをセットします。

### 5. ▲トレイ開/閉ボタン(DVD) (参照 53ページ)

ディスクトレイを出し入れします。

### 6. ディスクトレイ(DVD) (参照 53ページ)

ディスクトレイが開いた状態でディスクをセットします。

### 7. VHS録画ランプ(VHS)

VHS録画中に点灯します。

### 8. HDD録画ランプ(HDD)

HDD録画中に点灯します。

### 9. DVD録画ランプ(DVD)

DVD録画中に点灯します。

### 10. TS MODEランプ(HDD)

HDDの録画モードがTSモードになっているときに点灯します。

### 11. VHS操作ランプ(VHS) (参照 15ページ)

VHS操作モードのときに点灯します。

### 12. HDD操作ランプ(HDD) (参照 15ページ)

HDD操作モードのときに点灯します。

### 13. DVD操作ランプ(DVD) (参照 15ページ)

DVD操作モードのときに点灯します。

### 14. MODEボタン (参照 15ページ)

VHS/HDD/DVD操作モードを切り換えます。

### 15. 再生ボタン(VHS) (参照 89ページ)

ビデオテープの再生を開始します。

### 16. リモコン受光部

リモコンからの信号を受信します。

### 17. 表示部 (参照 16ページ)

時計や本機の状態などを表示します。

## ドアの開閉

- ◆ 突起部に指をかけて手前に開きます。

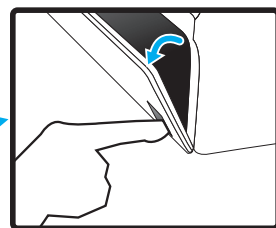
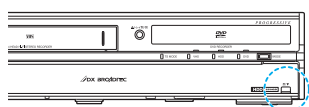

### 18. 停止■ボタン(HDD/DVD) (参照 71ページ)

HDDやDVDの再生や録画を停止します。

### 19. 再生▶ボタン(HDD/DVD) (参照 71ページ)

HDDやDVDの再生を開始します。  
(VHS操作モード時は、先にHDDまたはDVD操作モードに切り換えてください。)

### 20. 録画●ボタン(HDD/DVD) (参照 54ページ)

HDDやDVDの録画を開始します。

### 21. 放送/入力ボタン

受信する放送や外部入力を切り換えます。  
(アナログ放送、外部入力[L1、L2]、地上デジタル放送、BSデジタル放送、CSデジタル放送[CS1、CS2]を切り換えます。)

### 22. チャンネル▲/▼トラッキングボタン

チャンネルを切り換えます。  
また、VHS再生時はトラッキング調整に使用します。

### 23. 解除/ロックスイッチ (参照 28ページ)

B-CASカードの解除またはロックに使用します。

### 24. B-CASカード挿入口 (参照 28ページ)

B-CASカードを挿入します。

### 25. リセットボタン (参照 181ページ)

表示部が異常な表示をしたり、本機が動かなくなった場合に使用します。先のとがった細いもので押してください。

### 26. S映像入力端子(入力2) (参照 26ページ)

外部機器のS映像出力端子と接続します。

### 27. 映像入力端子(入力2) (参照 26ページ)

外部機器の映像出力端子と接続します。

### 28. 音声入力端子(入力2) (参照 26ページ)

外部機器の音声出力端子と接続します。

はじめに

接続と準備

テレビ放送を楽しむ

録画する

再生する

ビデオを楽しむ

編集する

ダビング

便利な機能

変設定をする

困ったときは

その他

● 後面

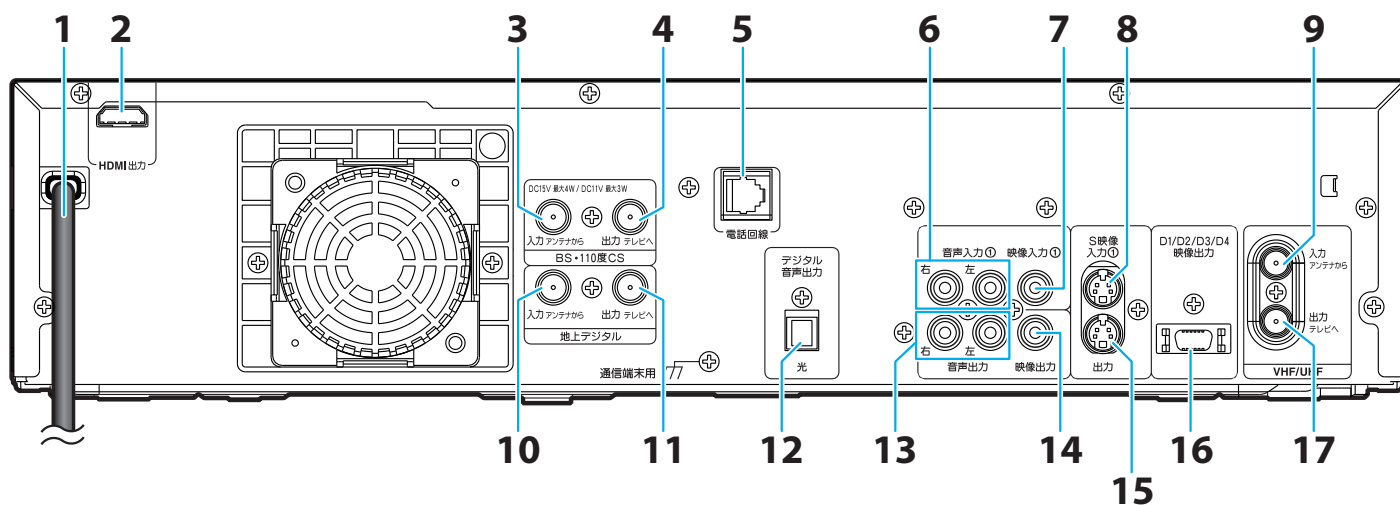

1. 電源コード  
プラグをAC100Vのコンセントに差し込みます。
2. HDMI出力端子 (参照 25ページ)  
外部機器のHDMI入力端子と接続します。
3. BS・110度CSアンテナ入力端子 (参照 19～22ページ)  
BS・110度CSアンテナと接続します。
4. BS・110度CSアンテナ出力端子 (参照 19～22ページ)  
テレビのBS・110度CSアンテナ入力端子と接続します。
5. 電話回線端子 (参照 27ページ)  
電話回線と接続します。
6. 音声入力端子(入力1) (参照 26ページ)  
外部機器の音声出力端子と接続します。
7. 映像入力端子(入力1) (参照 26ページ)  
外部機器の映像出力端子と接続します。
8. S映像入力端子(入力1) (参照 26ページ)  
外部機器のS映像出力端子と接続します。
9. VHF/UHFアンテナ入力端子 (参照 19～22ページ)  
VHF/UHF (地上アナログ) 対応のアンテナと接続します。
10. 地上デジタルアンテナ入力端子 (参照 19～22ページ)  
地上デジタル対応のアンテナと接続します。
11. 地上デジタルアンテナ出力端子 (参照 19～22ページ)  
テレビの地上デジタルアンテナ入力端子と接続します。
12. 光デジタル音声出力端子 (参照 26ページ)  
オーディオ機器の光デジタル音声入力端子と接続します。
13. 音声出力端子 (参照 24～25ページ)  
テレビまたはオーディオ機器の音声入力端子と接続します。
14. 映像出力端子 (参照 24ページ)  
テレビの映像入力端子と接続します。
15. S映像出力端子 (参照 24ページ)  
テレビのS映像入力端子と接続します。
16. D1/D2/D3/D4映像出力端子 (参照 25ページ)  
テレビのD映像入力端子と接続します。
17. VHF/UHFアンテナ出力端子 (参照 19～22ページ)  
テレビのVHF/UHF (地上アナログ) アンテナ入力端子と接続します。

Point

- ◆ 本体入力端子番号と画面表示の関係について  
入力1：画面表示は【L1】  
入力2：画面表示は【L2】

◎ リモコン

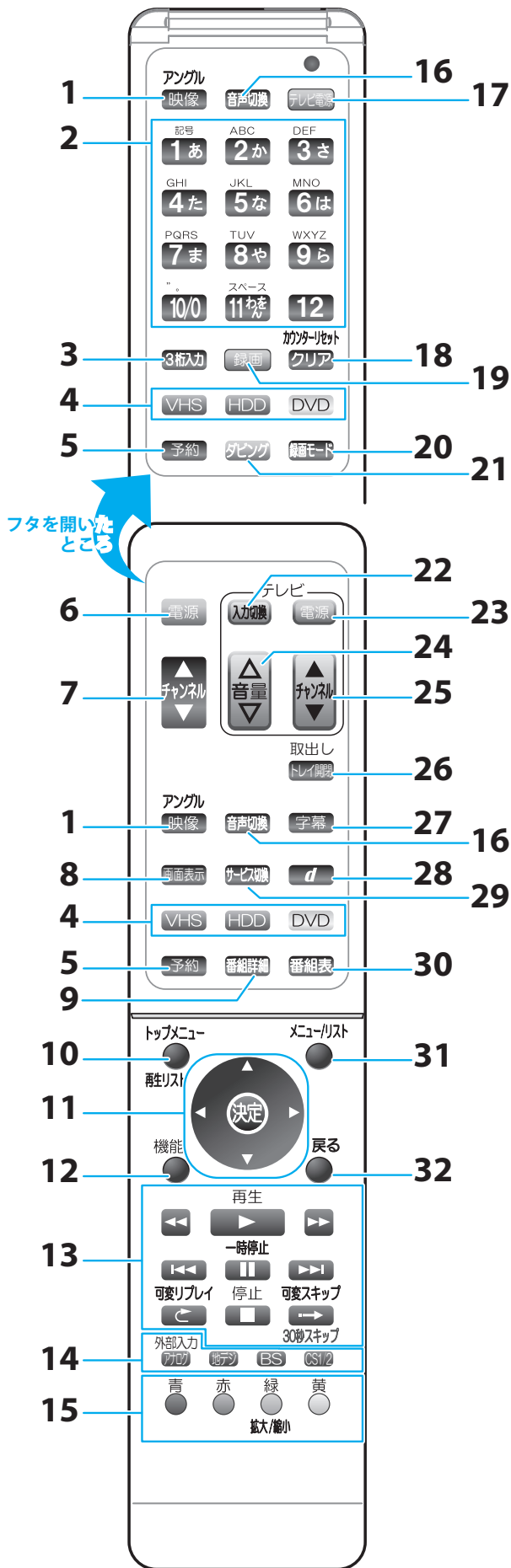

1. 映像/アングルボタン (参照 41、81ページ)  
マルチビュー放送の切換やアングル切換を行うときに使用します。(HDD/DVD)
2. 数字ボタン (参照 36ページ)  
チャンネル選択や数字、文字入力を行います。
3. 3桁入力ボタン (参照 36ページ)  
【チャンネル番号入力】画面を表示します。
4. VHSボタン/HDDボタン/DVDボタン (参照 15ページ)  
操作先(VHS/HDD/DVD)を切り換えます。
5. 予約ボタン (参照 61ページ)  
録画予約するときを使用します。(HDD/DVD)
6. 電源ボタン (参照 31ページ)  
本機の電源の「入」「切」に使用します。
7. チャンネル▲/▼ボタン (参照 36ページ)  
チャンネルを変えます。
8. 画面表示ボタン (参照 75ページ)  
停止中にはディスク残量を、録画/再生中には番組やディスクの情報、再生メニュー画面を表示します。
9. 番組詳細ボタン (参照 37ページ)  
デジタル放送を視聴しているときや、番組表(EPG)で選択中の番組の詳細を表示します。(HDD/DVD)
10. トップメニュー/再生リストボタン (参照 71～72ページ)  
録画した番組の一覧や、DVDのトップメニューを表示します。(HDD/DVD)
11. ▲/▼/◀/▶/決定ボタン (参照 32ページ)  
項目の選択や決定/実行をします。
12. 機能ボタン (参照 61ページ)  
【機能一覧】画面を表示します。
13. ◀◀/▶▶ボタン (参照 73、89ページ)  
再生 ▶ボタン (参照 71、89ページ)  
◀◀/▶▶ボタン (参照 74、91ページ)  
一時停止 II ボタン (参照 54、73ページ)  
可変リプレイと ボタン (参照 74ページ)  
停止 ■ ボタン (参照 54、71ページ)  
可変スキップ → /30秒スキップボタン (参照 74、91ページ)
14. 外部入力/放送切換ボタン (参照 68ページ)  
受信する放送や外部入力を切り換えます。
15. 青ボタン/赤ボタン/緑(拡大/縮小)ボタン/黄ボタン (参照 37ページ)  
番組表(EPG)やデータ放送などの表示中に画面の指示にしたがって使用します。
16. 音声切換ボタン (参照 41、80ページ)  
視聴中や再生中に音声を切り換えます。
17. テレビ電源ボタン (参照 30ページ)  
テレビの電源「入」「切」に使用します。
18. クリア/カウンターリセットボタン (参照 92、103ページ)  
入力された文字やテープカウンターをリセットするとき、複数の番組を削除するときを使用します。
19. 録画ボタン (参照 54、86ページ)  
録画するときを使用します。
20. 録画モードボタン (参照 54ページ)  
録画するときの録画モードを切り換えます。
21. ダビングボタン (参照 120ページ)  
ダビングをするときに使用します。
22. テレビ入力切換ボタン (参照 30ページ)  
テレビの入力を切り換えます。

はじめに

接続  
準と  
備

テ  
レ  
ビ  
放  
送  
を  
楽  
し  
む

録  
画  
す  
る

再  
生  
す  
る

ビ  
デ  
オ  
を  
楽  
し  
む

編  
集  
す  
る

ダ  
ビ  
ン  
グ

便  
利  
機  
能

変  
更  
す  
る

困  
り  
た  
ら

そ  
の  
他

## >>> 各部のなまえ(つづき)

23. **テレビ電源ボタン** (参照 30ページ)  
テレビの電源「入」/「切」に使用します。
24. **テレビ音量△/▽ボタン** (参照 30ページ)  
テレビの音量を調整するのに使用します。
25. **テレビチャンネル▲/▼ボタン** (参照 30ページ)  
テレビのチャンネルを変えます。
26. **取出し/トレイ開閉ボタン** (参照 53ページ)  
ディスクトレイの開閉をします。(DVD)  
ビデオテープの取り出しに使用します。(VHS)
27. **字幕ボタン** (参照 41、80ページ)  
視聴中や再生中に字幕を切り換えます。(HDD/DVD)
28. **連動データボタン *d*** (参照 42ページ)  
デジタル放送に連動したデータ放送を表示します。
29. **サービス切換ボタン** (参照 42ページ)  
デジタル放送のラジオ放送やデータ放送を切り換えます。
30. **番組表ボタン** (参照 38ページ)  
デジタル放送を視聴時に番組表 (EPG) を表示します。  
(HDD/DVD)
31. **メニュー/リストボタン** (参照 71、72ページ)  
DVDメニューを表示します。(DVD)  
再生リスト(オリジナル/プレイリスト)を切り換えます。(HDD/DVD)  
(DVDはVRモードのみ再生リストの切換が可能です。)
32. **戻るボタン** (参照 95ページ)  
各種の設定画面などで一つ前の画面に戻ります。

### Point

- ◆ リモコンのフタを開ける際は、無理に開けないでください。  
リモコンのフタが取れて破損する可能性があります。
- ◆ リモコンを操作しない場合は、必ずフタを閉じた状態にしてください。落下などにより、破損する可能性があります。

## ◎ VHS/HDD/DVDの操作切替について

本機はビデオデッキとHDD/DVDレコーダーの一体型です。  
操作時はVHS、HDD、DVDを切り換える必要があります。

リモコンで本機の実行を行うときは、電源を入れてから **VHS**、**HDD** または、**DVD** を押し、本体の操作モードを切り換えてからお好みの操作を行なってください。

<リモコン側の操作切替ボタン>

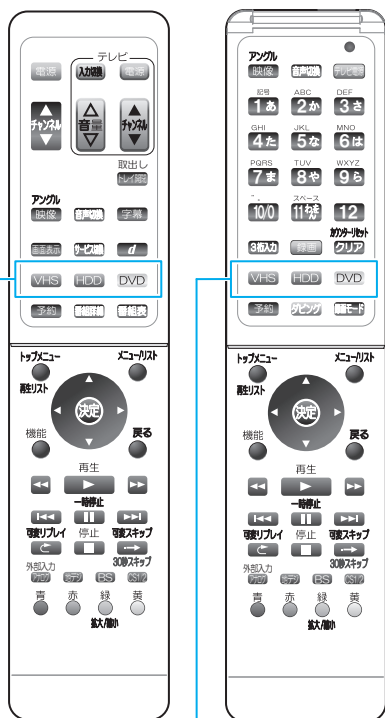

<本体前面の操作切替ボタン>

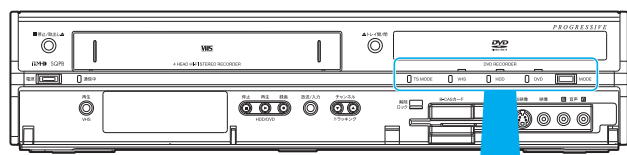

フタを開いたところ

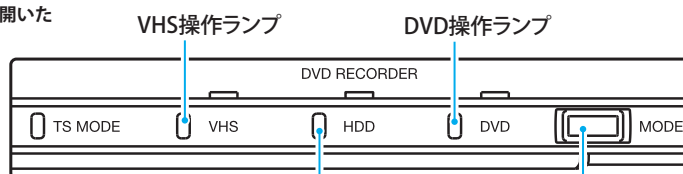

MODEボタン

※押すたびに操作先を

→ VHS → HDD → DVD

の順に切り換えます。

### VHS操作モード

- ◆ **VHS** を押します。  
本体のVHS操作ランプが点灯します。

### HDD操作モード

- ◆ **HDD** を押します。  
本体のHDD操作ランプが点灯します。



### DVD操作モード

- ◆ **DVD** を押します。  
本体のDVD操作ランプが点灯します。

### Point

- ◆ デジタル放送を視聴時、VHS操作モードに切り換えると、アナログ放送に切り換わります
- ◆ VHSからHDDやDVDに切り換えた場合はアナログ放送のままとなります。デジタル放送等を視聴される場合は **BS** **CS12** を押し放送を切り換えてください。

## ◎ 禁止アイコンについて

- ◆ テレビ画面に赤色の  が表示された場合は、本機またはディスクがDVDまたはHDDの操作を禁止しています。
- ◆ テレビ画面に白色の  が表示された場合は、本機がビデオの操作を禁止しています。

はじめに

接続と備

テレビを楽しむ送

録画する

再生する

ビデオを楽しむを

編集する

ダビング

便利な機能

変更設定をする

困ったときは

その他

◎表示部について

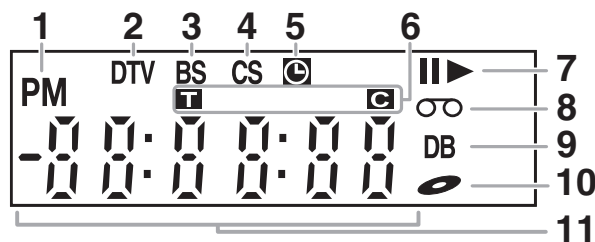

1. **PMマーク**  
時計表示が午後有的时候に点灯  
(午前有的时候は何も点灯しません。)
2. **DTVマーク**  
チャンネルが地上デジタル放送のときに点灯
3. **BSマーク**  
チャンネルがBSデジタル放送のときに点灯
4. **CSマーク**  
チャンネルがCS1/CS2デジタル放送のときに点灯
5. **録画予約タイマー**  
録画予約設定後(または予約録画中)のときに点灯
6. **タイトル/トラック/チャプターマーク**  
■: タイトル/トラック番号表示中に点灯  
□: チャプター番号表示中に点灯
7. **再生/一時停止マーク**  
▶: 再生のときに点灯  
||: 一時停止、スロー再生、コマ送り/戻しのときに点灯
8. **ビデオテープ挿入マーク**  
ビデオテープを挿入のときに点灯
9. **DBマーク**  
ダビング実行中に点灯
10. **ディスクマーク**  
ディスク挿入のときに点灯
11. **共通表示部**  
・再生時間  
・タイトル/チャプター/トラック番号  
・録画時間  
・時計  
・チャンネル表示  
・ワンタッチタイマー録画の残り時間  
・ビデオテープカウンター

ディスプレイ表示について

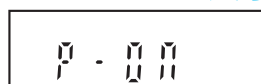

電源を入れると表示します。

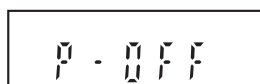

電源を切ると表示します。



ディスクトレイが開いているときに表示します。

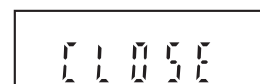

ディスクトレイが閉じているときに表示します。



ディスクを読み込んでいるときに表示します。

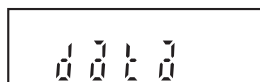

デジタル放送の番組表の番組情報や、番組データ取得中に表示します。

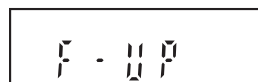

ソフトウェアの自動更新時に表示します。



## ◎ 画面表示について (HDD、DVD)

画面表示を押すたびに次のように切り換わります。(本機の動作状態によって、表示される情報は変わります。)

### 操作先がHDDまたはDVDのとき

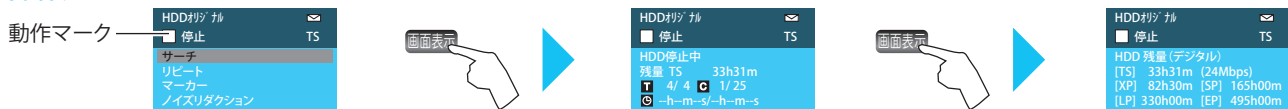

操作先のディスク名 (HDDまたはDVD) や状態が上部に、【再生メニュー】画面 (参照 74~76ページ) が下部に表示されます。

下部の表示がタイトル番号、ビットレートなどの情報に切り換わります。

下部の表示が操作先 (HDDまたはDVD) の録画可能時間 (録画モード別) に切り換わります。もう一度画面表示を押すと、表示が消えます。

#### 動作マーク一覧表

△ ディスク	ディスクトレイ開
読み込み中	DVD/CDの読み込み中
● 録画中	録画
■■■■■	録画一時停止
□	停止
リジューム入	つづき再生の停止 (リジューム停止)
▷ 再生	再生
■ 一時停止	再生一時停止
▷ ~ ▷	早送り
▷ ~ ▷	早戻し
▷ ~ ▷	スロー再生
▷ ~ ▷	逆スロー再生
▷ 、 ◁	スキップ (正方向、逆方向)
↔、↔	可変スキップ、可変リプレイ
フォーマット中	DVD-RW、DVD-Rの初期化 (フォーマット)
ファイナライズ中	DVD-RW、DVD-Rのファイナライズ
HDD→DVD	HDD→DVDダビング
DVD→HDD	DVD→HDDダビング

**T**: タイトルまたはトラック番号

**C**: チャプター番号

**ⓐ**: 再生または録画時間 (時間 (h)、分 (m)、秒 (s))

- ◆ TSモードの場合、ビットレートは表示されません。
- ◆ 同時録画再生中は・・・再生中の情報が表示されます。再び画面表示を押すと、録画情報が表示されます。もう一度画面表示を押すと、表示が消えます。
- ◆ 2番組同時録画中は・・・デジタル放送の録画情報が表示されます。再び画面表示を押すと、アナログ放送の録画情報が表示されます。

- ◆ 再生中、同時録画再生中は表示されません。
- ◆ 【HDD残量 (デジタル)】の場合、【SLP】は表示されません。
- ◆ 【HDD残量 (アナログ)】、【DVD残量 (アナログ)】の場合、【TS】は表示されません。

### Point

- ◆ 画面表示に✉が表示される場合は、お知らせメールがあります。(参照 130ページ)
- ◆ 残量時間はおよその時間です。目安としてお使いください。

### 操作先がVHSのとき

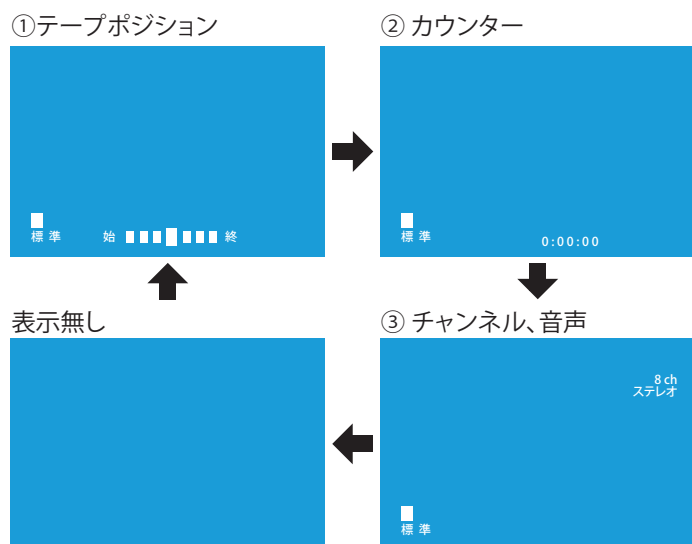

- ◆ 録画中や再生中にテープポジションを表示する場合、テープポジションの現在位置 (■) が表示されるまで最大で2分ほどかかります。
- ◆ ビデオテープによっては、ビデオテープの現在位置が正しく表示されない場合があります。
- ◆ 早送り/巻き戻し中は、自動的にテープポジションが表示されません。
- ◆ ワンタッチタイマー録画中に画面表示を表示したときは、録画の残り時間が表示されます。
- ◆ チャンネルや音声を切り換えたときや、動作状態が切り変わったときは、自動的に該当する項目の画面表示が数秒間表示されます。

### おもな動作表示

●	録画
標準、3倍	録画モード
■■■■■ ~ ■	録画一時停止 (1分ごとに■が1つずつ減っていきます)
■	停止
▶	再生
▶▶、◀◀	早送り、巻き戻し

はじめに

接続と備

テレビを楽しむ

録画する

再生する

ビデオを楽しむ

編集する

ダビング

便利な機能

変更設定

困ったときは

その他

## ステップ1 付属品を確認する

### ◎ ご使用までのながれ

#### ステップ1 付属品を確認する

同梱の付属品を確認します。

#### ステップ2 アンテナと接続する

本機でテレビ放送を受信するために接続します。  
本機にはVHF/UHF(アナログ用)、地上デジタル用、BS・110度CS用の3つのアンテナ端子があります。  
ご利用のタイプにあわせて正しく接続してください。

#### ステップ3 テレビと接続する

本機の音声や映像をご覧いただくために接続します。

#### ステップ4 他機器と接続する

以下のようなときに接続してください。  
・本機とオーディオ機器を接続するとき  
・本機とビデオ機器を接続するとき  
・電話回線と接続して視聴者参加型番組を楽しむとき

#### ステップ5 B-CASカードを挿入する

本機でデジタル放送を受信するときに接続します。

#### ステップ6 リモコンの準備をする

リモコンに電池を入れます。  
当社製またはフナイ製のテレビをお持ちの場合、リモコンコードを設定すると、本機のリモコンでテレビの操作もできます。

#### ステップ7 初回設定を行う

本機の電源をはじめて入れたときに【初期設定】画面が表示されま  
す。  
本機でテレビ放送を受信するための基本的な設定を行うことがで  
きます。

### ◎ 付属品

付属品が同梱されているかお確かめください。

- リモコン  
型番:NB731JD



- 単4形乾電池 (1.5V × 2個)  
(リモコン動作確認用)



- B-CASカード



- 同軸ケーブル (90cm)



- 映像・音声コード (100cm)

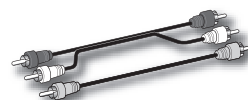

- 取扱説明書(本書)  
 かんたんガイド(準備編)  
 かんたんガイド(操作編)  
 保証書  
(梱包箱に貼り付けられています。)

## ステップ2 アンテナと接続する

### 接続を始める前に

- ◆ 本機の電源プラグをコンセントから抜いた状態で、各機器との接続を行なってください。
- ◆ 接続する機器の電源を必ず「切」にしてください。
- ◆ 接続する機器の取扱説明書もよくお読みください。

本機でテレビ放送を受信するために接続します。  
本機にはVHF/UHF(アナログ用)、地上デジタル用、BS・110度CS用の3つのアンテナ端子があります。  
ご利用のタイプに合わせて正しく接続してください。

### ◎ 本機とアンテナの接続方法

アンテナとの接続方法	ご利用のタイプ
Ⓐ 地上デジタル放送のアンテナと接続する(参照 20ページ)	地上デジタル放送を受信したいときに選びます。
Ⓑ BS・110度CSデジタル放送のアンテナと接続する(参照 20ページ)	BS・110度CSデジタル放送を受信したいときに選びます。
Ⓒ 地上アナログ放送のアンテナと接続する(参照 20ページ)	地上アナログ放送を受信したいときに選びます。
Ⓓ 地上デジタル放送/アナログ放送の混合アンテナと接続する(参照 21ページ)	マンションなどの共同受信で、地上デジタル放送/アナログ放送が混合しているときに選びます。分配器を使って接続します。
Ⓔ 地上デジタル/BS・110度CS/アナログ放送の混合アンテナと接続する(参照 21ページ)	マンションなどの共同受信で、地上デジタル/BS・110度CS/アナログ放送が混合しているときに選びます。分波器と分配器を使って接続します。
Ⓕ ケーブルテレビと接続する(参照 22ページ)	ケーブルテレビ経由で受信したいときに選びます。

### アナログテレビ放送からデジタルテレビ放送への移行について

地上デジタルテレビ放送は、関東、中京、近畿の三大広域圏の一部で2003年12月から開始され、その他の都道府県の県庁所在地は2006年末までに放送が開始されました。今後も受信可能エリアは順次拡大されます。この放送のデジタル化に伴い、地上アナログテレビ放送とBSアナログテレビ放送は2011年7月24日までに終了することが、国の法令によって定められています。

地上アナログテレビ放送終了後は、本機の地上アナログチューナーでは視聴・録画できません。

本機に搭載の地上デジタルチューナー(注1)を使って視聴・録画してください。またはケーブルテレビから視聴・録画する方法(注2)等があります。

(注1) 地上デジタルテレビ放送に対応したアンテナ等が必要です。

(注2) サービス形態や受信方法等についてはケーブルテレビ事業者にお問い合わせ下さい。

ただし、録画される画質は標準画質となります。

### 重要なお知らせ

- ◆ 本機では操作先をVHSにしている場合、デジタル放送は選局できません。地上アナログ放送のチャンネルのみ選局できます。
- ◆ 地上アナログ放送終了後は、地上アナログ放送に関する機能はお使いいただけません。

地上デジタルテレビ放送の受信に関する相談・お問い合わせは総務省まで  
総務省 地上デジタルテレビジョン放送受信相談センター

TEL 0570-07-0101

受付時間 9:00~21:00(平日) 9:00~18:00(土、日、祝祭日)

(2009年12月現在)

はじめに

接続と準備

テレビ放送を楽しむ

録画する

再生する

ビデオを楽しむ

編集する

ダビング

便利な機能

変更設定する

困ったときは

その他

## >>> ステップ2 アンテナと接続する(つづき)

### A 地上デジタル放送のアンテナと接続する

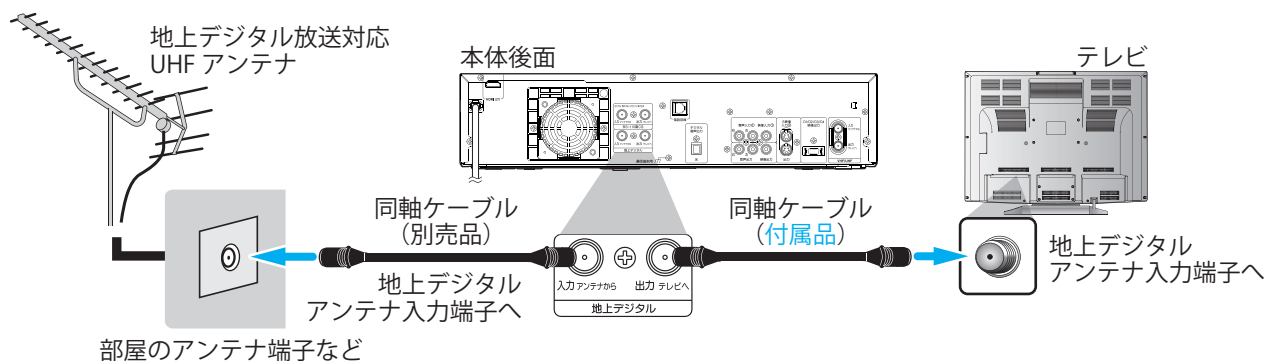

### B BS・110度CSデジタル放送のアンテナと接続する

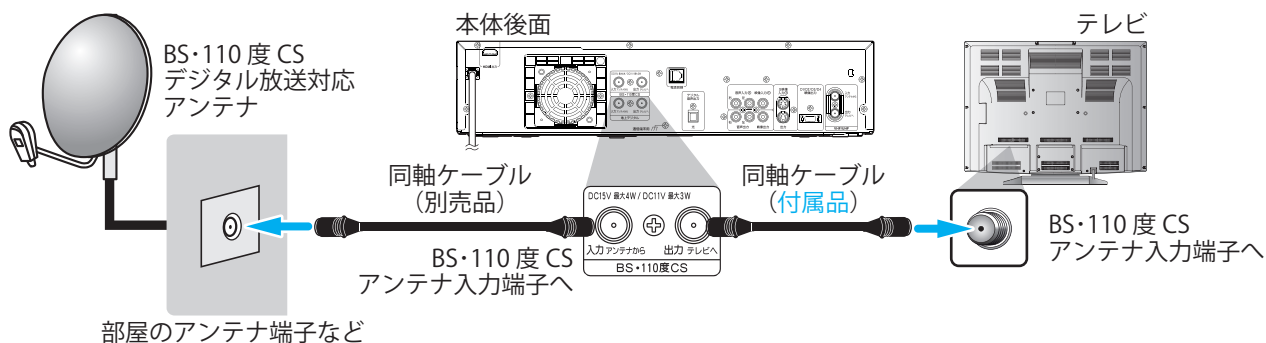

### C 地上アナログ放送のアンテナと接続する

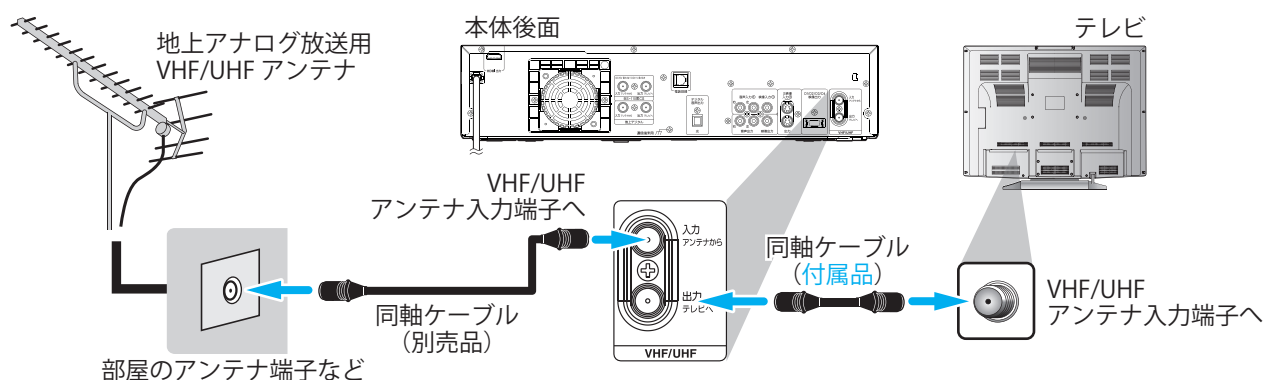

## Point

- ◆ 市販のアンテナ整合器をご使用の場合は、右記イラストを参考にリード線をカットしてください。
- ◆ アンテナの設置方法についてはアンテナの取扱説明書をご覧ください。
- ◆ BS・110度CSデジタル放送を視聴するときは、専用のアンテナをご使用ください。
- ◆ BS・110度CS-IFアンテナ入力端子にF型接栓を接続するときは、手で緩まない程度に締めつけてください。締めつけ過ぎると本機内部が破損する場合があります。
- ◆ お使いのテレビやお住まいの地域によってアンテナ線の種類やテレビとの接続方法は異なります。
- ◆ アンテナ線の種類により、アンテナ変換用アダプター(市販品)やU/V混合器(市販品)が必要です。
- ◆ アンテナ線の加工や取り付けかたは、お買い上げの販売店にご相談ください。

リード線を  
カットする

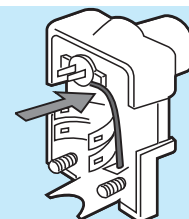

④ 地上デジタル放送/アナログ放送の混合アンテナと接続する

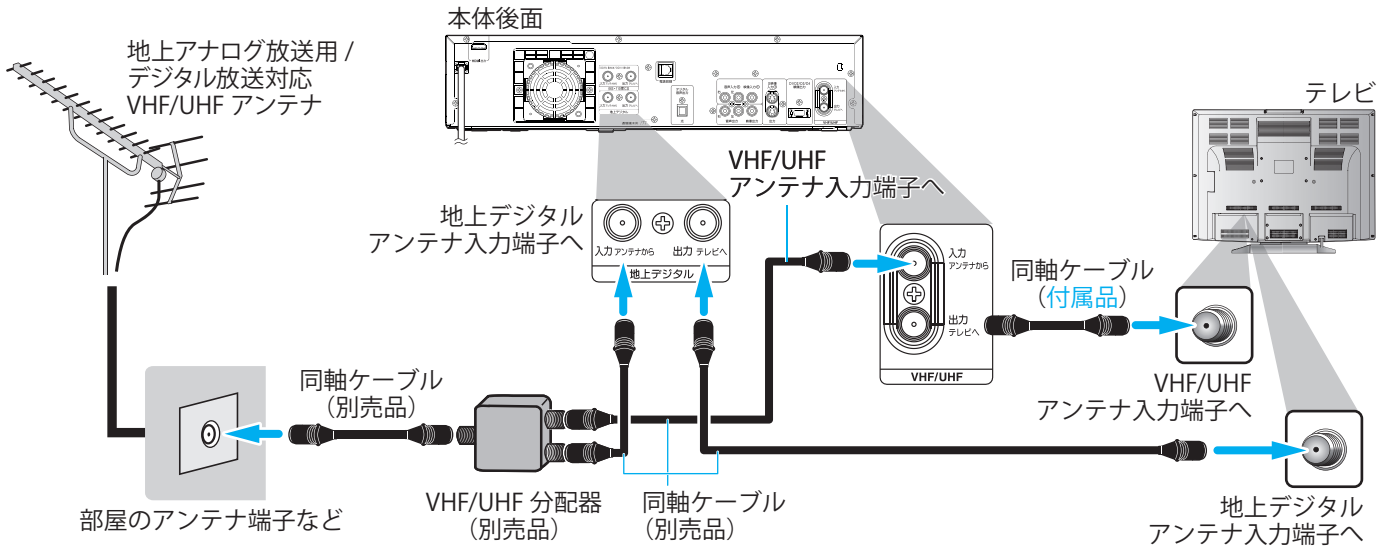

⑤ 地上デジタル/BS・110度CS/アナログ放送の混合アンテナと接続する

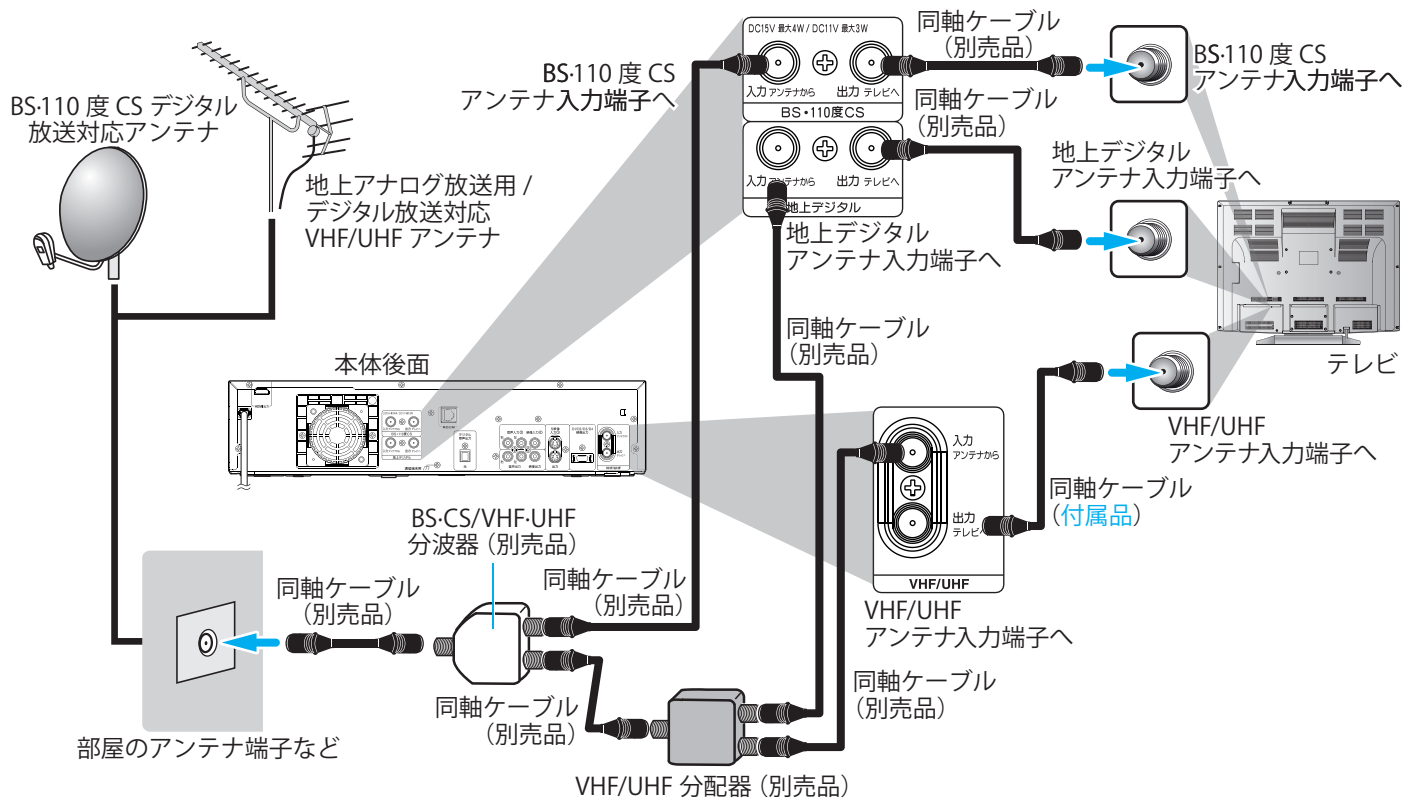

**Point**

- ◆ 本機にはVHF/UHF (アナログ用)、地上デジタル用、BS・110度CS用の3つのアンテナ端子があります。接続を行うときは正しい端子に接続されているかご確認ください。
- ◆ 電波が強すぎて映像が不安定になったり、映像や音声が妨害される場合は、お買い上げの販売店にご相談ください。
- ◆ 地上デジタル放送は、今までで使用してきた地上アナログのUHFアンテナで視聴できる場合もありますが、地域によってはアンテナの取り替えや方向の変更、デジタル放送対応のブースターや混合器の設置などが必要となる場合があります。詳しくは、お買い上げの販売店にご相談ください。
- ◆ 受信障害がある環境では放送エリア内でも受信できないことがあります。

はじめに

接続と準備

テレビを楽しむ

録画する

再生する

ビデオを楽しむ

編集する

ダビング

便利な機能

変更設定をする

困ったときは

その他



### F ケーブルテレビと接続する

ケーブルテレビ(CATV)の放送を視聴する場合、あらかじめケーブルテレビ会社との受信契約が必要です。

使用する機器や接続方法および伝送方式は、ケーブルテレビ会社によって異なりますので、詳しくはケーブルテレビ会社にご相談ください。

#### ケーブルテレビ(CATV)の伝送方式について

本機は、ケーブルテレビの以下の伝送方式に対応しています。詳しくは、ケーブルテレビ会社へお問い合わせください。

伝送方式	接続方法	画質
パススルー方式※	本機とアンテナ接続するだけで、地上デジタル放送を受信できます。	ハイビジョン放送画質
トランスモジュレーション方式	CATVのホームターミナルの映像・音声出力と本機を接続すると、CATVの番組を本機で録画することができます。CATVホームターミナル側の接続については、CATVホームターミナルの取扱説明書をご覧ください。	標準テレビ放送画質

※本機は、同一周波数パススルー方式と周波数変換パススルー方式に対応しています。

#### パススルー方式で接続する

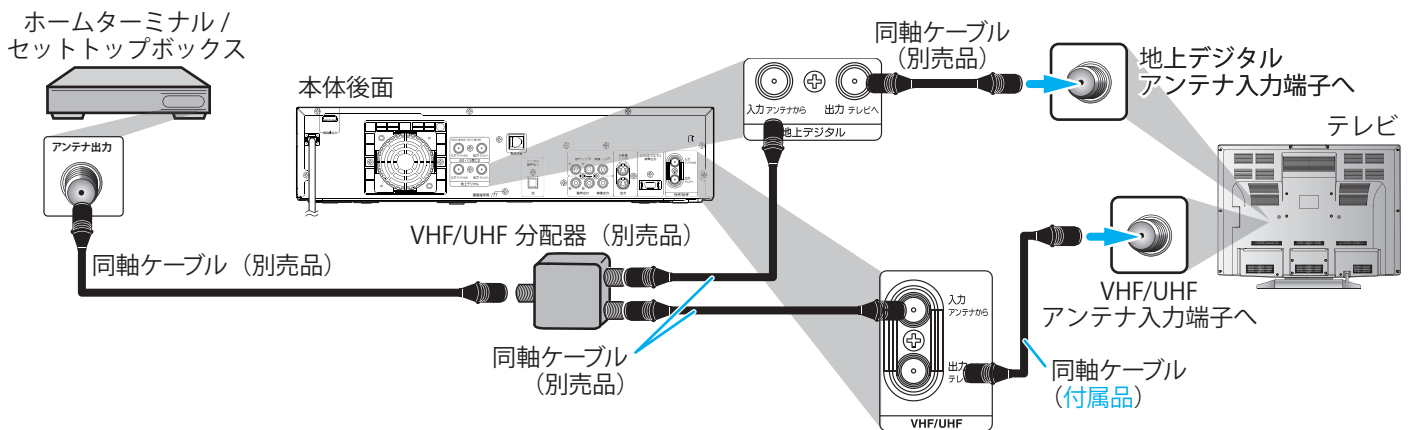

#### トランスモジュレーション方式での接続

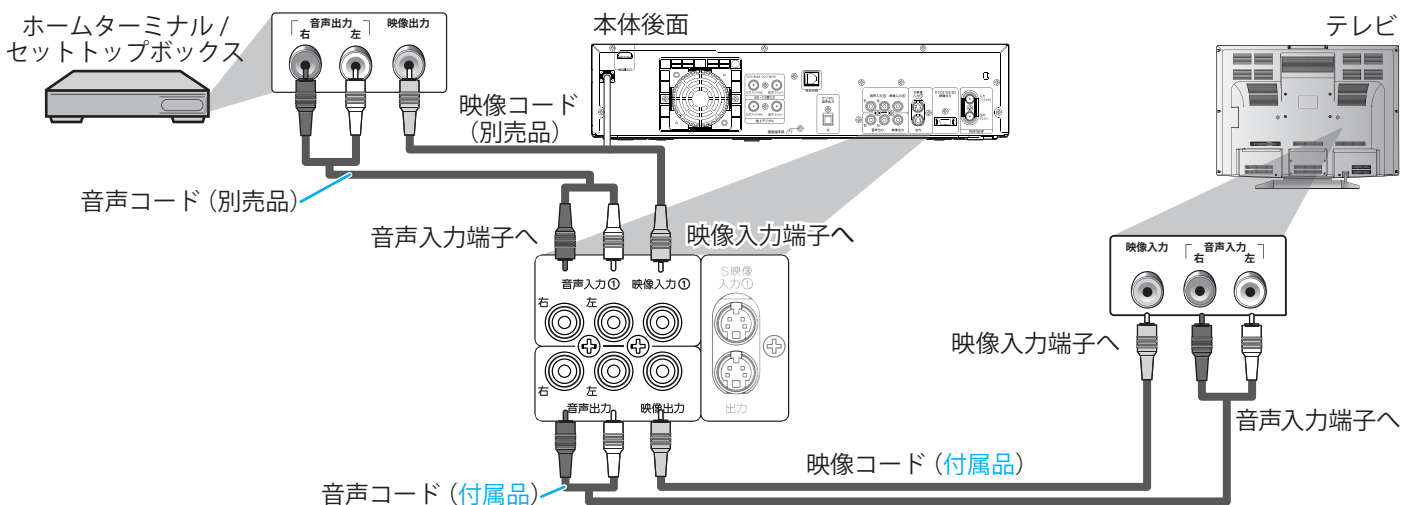





#### Point

- ◆ コピーガードやスクランブルのかかった有料番組を視聴・録画するためには、ケーブルテレビ会社専用のホームターミナルやセットトップボックスが必要です。接続する機器の取扱説明書もよくお読みください。



## ステップ3 テレビと接続する

本機の映像をテレビに映すために接続します。市販のDVDソフトや本機で録画したテレビ番組を楽しむことができます。お手持ちのテレビの映像入力端子にあわせて本機の映像出力端子を1つ選んで、本機とテレビを接続してください。ハイビジョンテレビで、より高画質な映像を楽しむには、D端子やHDMI端子との接続をおすすめします。接続後、本機の映像をご覧になるときは、**テレビの入力切換を本機が接続されている入力に切り換えてください。**

テレビとの接続方法	接続に使う映像コード	【セットアップ】－【映像・音声設定】－ 【映像出力端子設定】	画質
<b>A</b> 映像/音声端子付きテレビと接続する (参照 24ページ)	 映像コード (付属品)	【映像出力端子またはS映像出力端子】	標準画質 ↓ 高画質
<b>B</b> S映像/音声端子付きテレビと接続する (参照 24ページ)	 S映像コード (市販品)		
<b>C</b> D映像/音声端子付きテレビと接続する (参照 25ページ)	 D端子ケーブル (別売品)	【HDMI端子またはD端子】	高画質
<b>D</b> HDMI端子付きテレビと接続する (参照 25ページ)	 HDMIケーブル (別売品)		

※◎と④を同時に接続すると、HDMI端子からのみ映像・音声が出力されます

### 【映像出力端子設定】についてのご注意

一度、【映像出力端子またはS映像端子】に設定をしたあと、HDMIやD端子に接続変更する場合などは、設定を変更してください。【映像出力端子設定】を正しく行わないと、映像が出力されないなど、機能が制限されます。

<b>【映像出力端子またはS映像出力端子】</b> 映像出力端子またはS映像出力端子をご使用のときに選択してください。	<ul style="list-style-type: none"> <li>◆ デジタル放送をTSモード (参照 50ページ) 以外で録画しているときや、TSモードで録画したデジタル放送の番組をDVD-RW、DVD-Rにダビングしているときは、以下のような制約があります。                             <ul style="list-style-type: none"> <li>・ 録画した番組の再生はできません。(追っかけ再生を含む)</li> <li>・ 再生リストの一覧、本機の動作状態や情報は表示できません。</li> <li>・ ワイド映像 (16:9) では【セットアップ】画面の【映像・音声設定】－【テレビ画面サイズ】で【4:3パンスキャン】が設定されていても、4:3レターボックスで録画されます。</li> </ul> </li> <li>◆ HDMI出力端子やD映像出力端子からの信号は出力されません。</li> <li>◆ 【HDMI端子またはD端子】を選択している場合、映像は出力されますが、機能が制限されます。</li> </ul>
<b>【HDMI端子またはD端子】</b> HDMI出力端子またはD映像出力端子をご使用のときに選択してください。	<ul style="list-style-type: none"> <li>◆ 【映像出力端子またはS映像出力端子】を選択している場合、HDMI出力端子およびD映像出力端子からは映像が出力されません。</li> <li>◆ HDMI出力端子とD映像出力端子は、いずれか一方のみから映像・音声が出力されます。</li> <li>◆ HDMI出力端子とD映像出力端子を同時接続すると、HDMI出力端子側が優先となりD映像出力端子からは映像が出力されません。D映像出力端子から映像を出力するには、HDMI出力端子の接続をはずしてください。</li> <li>◆ HDMI出力端子とD映像出力端子を同時接続している場合で、XP、SP、LP、EPモードでの録画中は、本機側で映像信号の出力切換を禁止しています。そのため、録画中にHDMIケーブルを抜くと、D映像出力端子に接続しているテレビには何も表示されません (黒い画面が表示されます) が、故障ではありません。</li> </ul>

はじめに

接続と準備

テレビを楽しむ

録画する

再生する

ビデオを楽しむ

編集する

ダビング

便利な機能

変更設定

困ったときは

その他

### A 映像/音声端子付きテレビと接続する

基本的な接続です。映像/音声コード(付属品)を使って接続します。

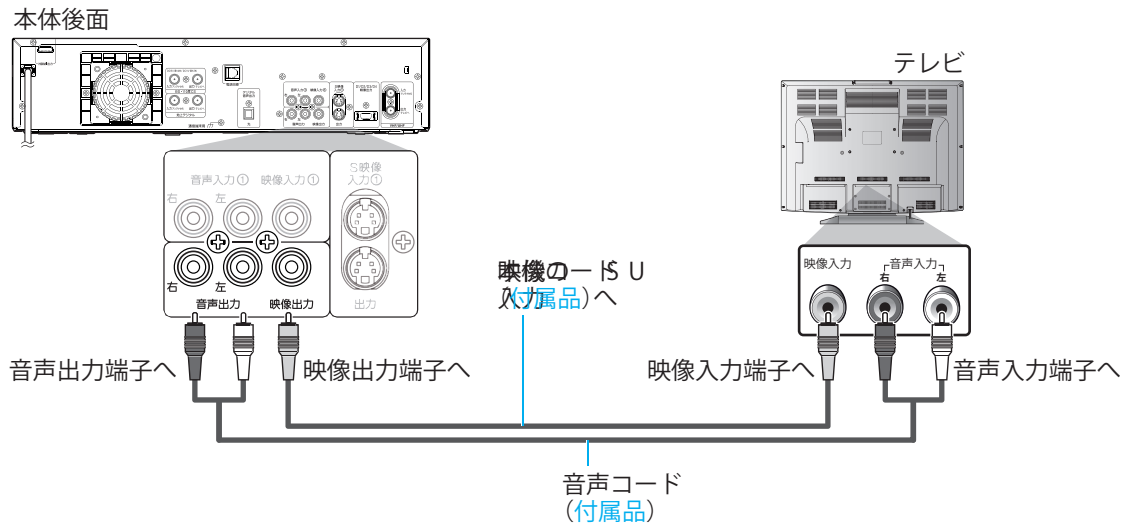

### B S映像/音声端子付きテレビと接続する

S映像コード(市販品)を使って接続することで、付属の映像コードよりもきれいな映像を楽しむことができます。

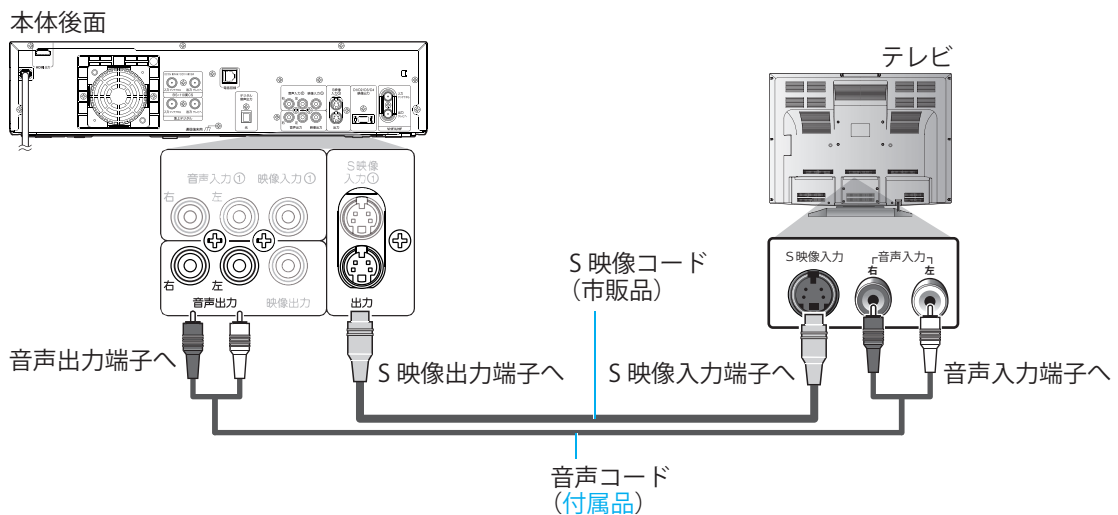

#### Point

- ◆ テレビ側に映像/音声入力端子が備わっていない場合は、本機と接続できません。
- ◆ ワイドテレビ(16:9)に接続した場合は、【セットアップ】画面の【映像・音声設定】-【テレビ画面サイズ】の設定を変更する必要があります。(参照 167ページ)
- ◆ モノラル音声のみのテレビと接続する場合、音声出力端子左(白)とテレビの音声入力端子を接続してください。

## >>> ステップ3 テレビと接続する(つづき)

### ③ D映像/音声端子付きテレビと接続する

D端子ケーブル(別売品)を使って接続することで、さらに高画質な映像を楽しむことができます。

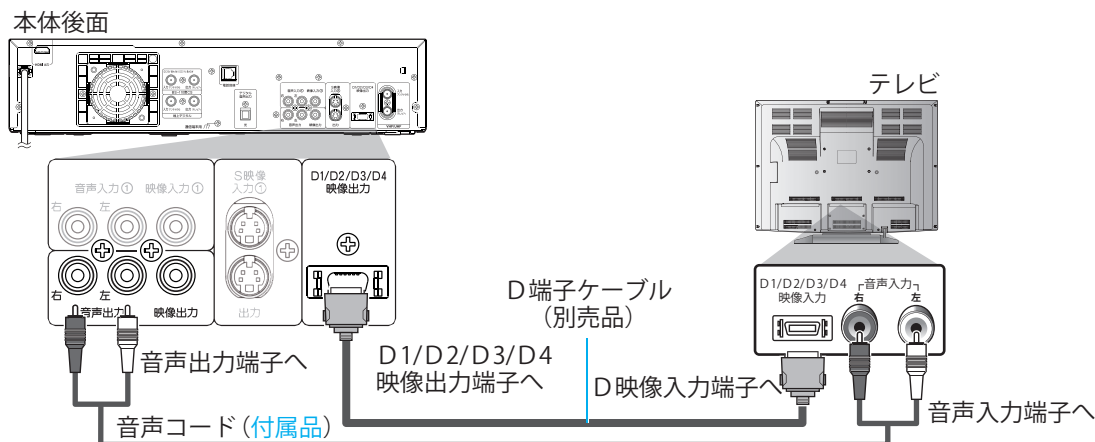

### ④ HDMI端子付きテレビと接続する

HDMIケーブル(別売品)を使って接続することで、1本のケーブルで高画質なデジタル映像信号と音声信号を楽しむことができます。

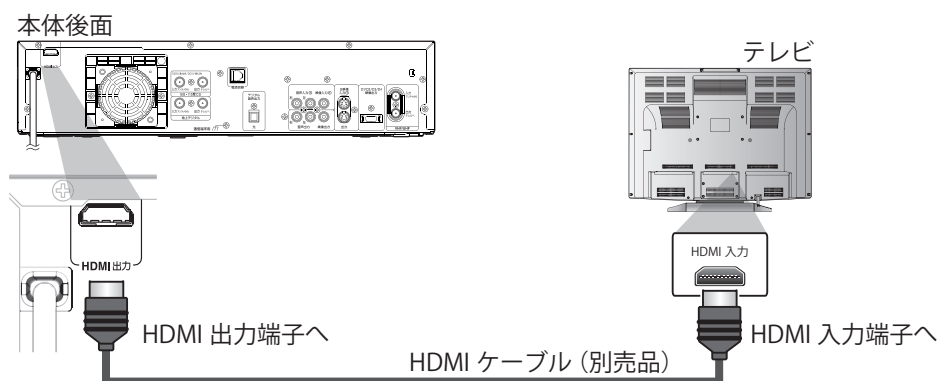

## D端子またはHDMI端子と接続する前に必ず確認してください!

- ◆ 【セットアップ】画面の【映像・音声設定】-【映像出力端子設定】を【HDMI端子またはD端子】に設定してください。  
【映像出力端子またはS映像出力端子】を選択している場合、HDMI出力端子およびD映像出力端子からは映像が出力されません。
- ◆ HDMI出力端子とD映像出力端子は、いずれか一方のみを接続してください。同時接続すると、HDMI出力端子側が優先となりD映像出力端子からは映像が出力されません。
- ◆ D映像出力端子からの映像が正常に映らない場合は、【D端子解像度設定】の【D1】、【D2】、【D3】、【D4】が正しく設定されていない可能性がありますので、以下の手順でご確認ください。

#### 1 リモコンを本体に向けて、停止中<sup>一時停止</sup>を4秒以上押し続ける

【セットアップ】画面の【映像・音声設定】-【D端子解像度設定】の設定が初期設定【D1】に戻り、画像が正常に映ります。

#### 2 ご希望の設定が【D2】、【D3】、または【D4】の場合はさらに、【D端子解像度設定】にしたがい設定を行う(参照 166ページ)

### Point

- ◆ 本機のHDMI出力端子は、DVI入力端子付きディスプレイモニターや、HDMI-DVI変換ケーブルには対応していません。
- ◆ 市販のHDMIケーブルを接続する場合、コネクタ部の大きさや形状によっては接続できない場合があります。
- ◆ HDMI出力端子を接続する場合のご不明な点は、接続する機器のメーカーにもお問い合わせください。
- ◆ 接続する機器によっては、HDMI出力端子から正常に信号が出力されない場合があります。この場合はほかの映像出力端子をご利用ください。
- ◆ HDMI接続後は、【セットアップ】画面の【HDMI】で各設定を行なってください。

はじめに

接続と準備

テレビを楽しむ

録画する

再生する

ビデオを楽しむ

編集する

ダビング

便利な機能

変更設定をする

困ったときは

その他

## ステップ4 他機器と接続する

### ◎AVアンプと接続する

光デジタル音声入力端子付きのAVアンプと光デジタルケーブル(市販品)を使って接続することで、より高音質な音声を楽しむことができます。

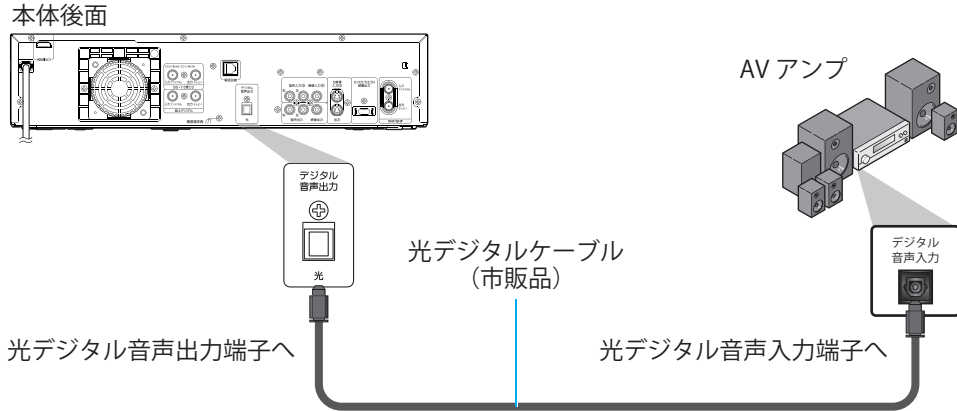

### Point

- 光デジタル音声出力端子を接続したときは、準備完了後、接続する機器に合わせて【セットアップ】画面の【映像・音声設定】—【音声設定】の設定を変更してください。正しく設定しないと、音声にノイズが発生したり音が出ないことがあります。

### ◎外部機器と接続する

ビデオデッキなどの外部機器を本機の外部入力端子(前面/後面)へ接続することで、外部機器の映像・音声を視聴/録画することができます。(参照 68ページ)

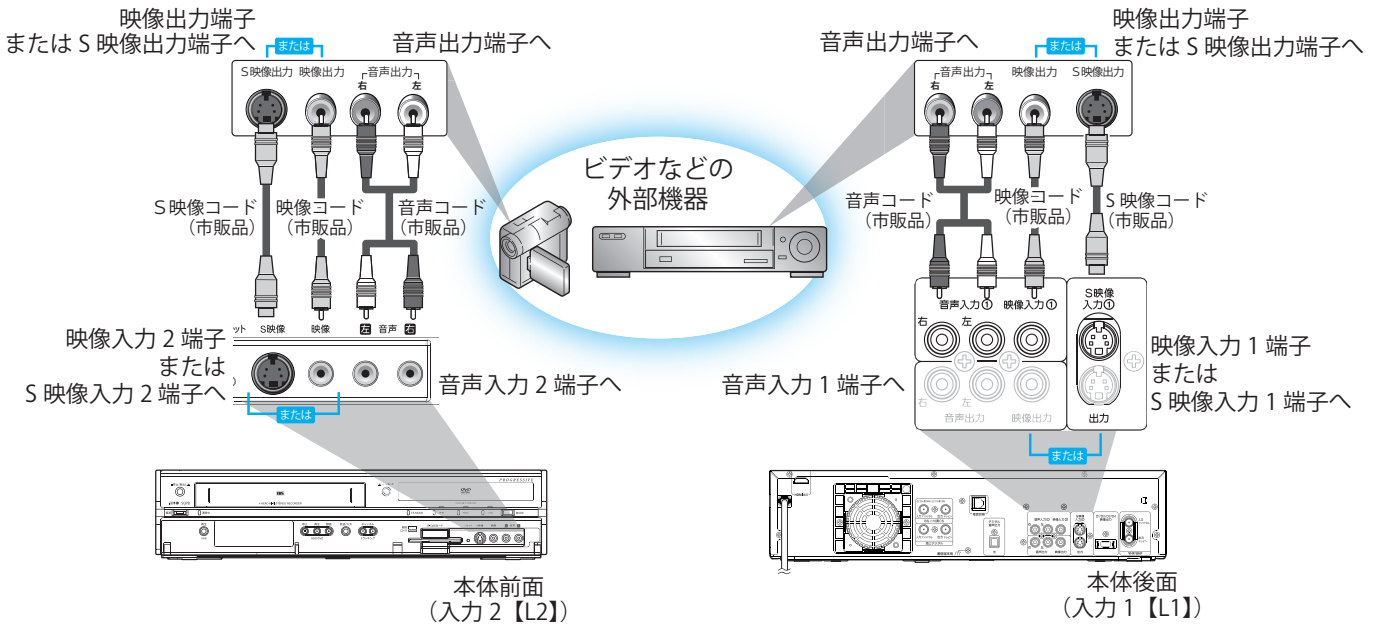

### Point

- 著作権保護された番組をビデオデッキなどで録画する際、著作権保護のための機能が働き、正しく録画できません。また、この機能により、再生目的でもビデオデッキを介してモニター出力した場合には画質劣化する場合がありますが、機器の問題ではありません。著作権保護された番組を視聴する場合は、本製品とモニターを直接接続してお楽しみください。

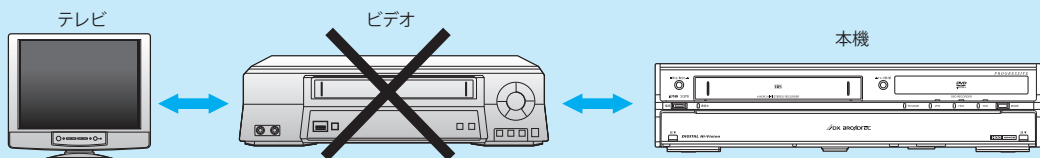

## ◎ 電話回線と接続する

モジュラーケーブル(別売品)を使って電話回線と接続することで、視聴者参加型番組を楽しむことができます。

まず、電話回線コンセントを確認してください

- ◆ モジュラーコンセントでない場合は工が必要です。

工事をされる場合は

- ◆ 電話回線に関する工事は資格を受けた人(工事担任者)でなければできません。ご購入の販売店もしくはNTT営業所へご相談ください。

次の電話回線には接続できません

- ◆ ISDN回線(ただし、ISDNのターミナルアダプターにアナログポートがあれば接続できます。)
- ◆ デジタル方式の構内交換機に接続されている電話回線
- ◆ 「内線設定」が9桁以上必要な構内交換機の電話回線
- ◆ ホームテレホンやビジネスホンが接続されている電話回線(主装置、ターミナルボックス、ドアホンアダプターを接続している場合)
- ◆ 光電話回線

本機に接続する電話回線の種類によっては、正常に動作しない場合があります。詳しくは電話会社にお問い合わせください。電話回線の接続後は、【電話回線設定】を行なってください。(参照 141ページ)

## 電話回線との基本接続

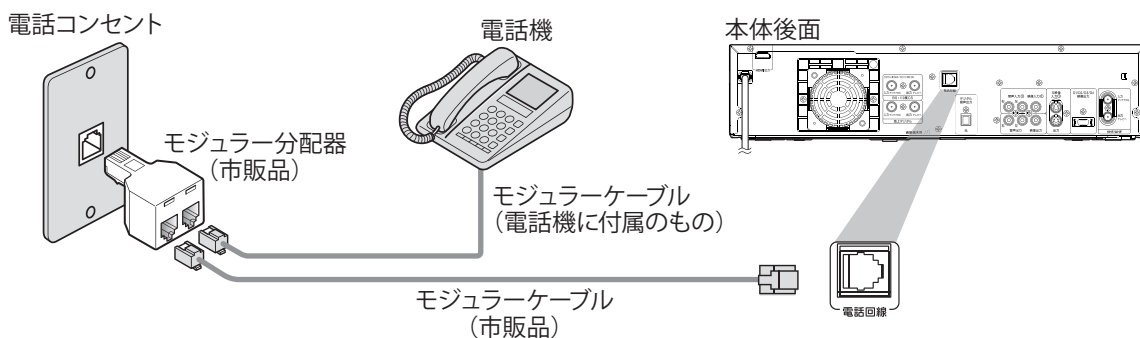

## 電話共用タイプのADSL電話回線との接続

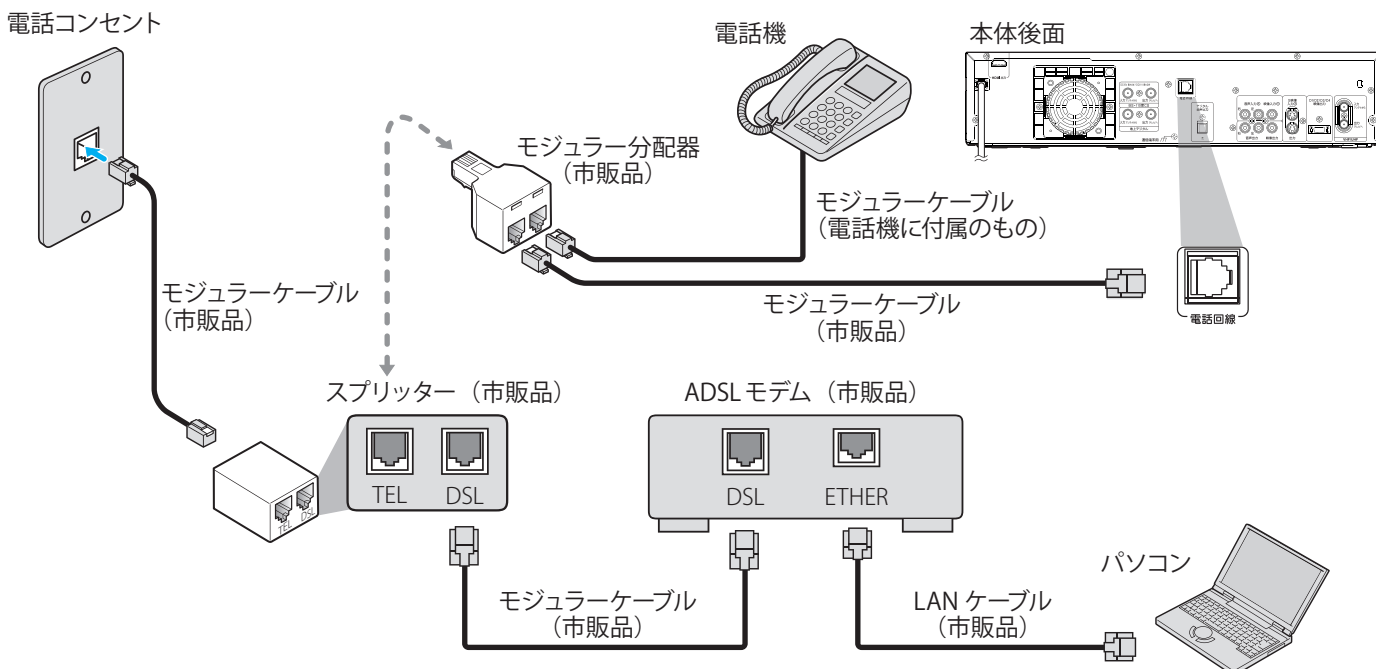

はじめに  
接続と準備  
テレビを楽しむ  
録画する  
再生する  
ビデオを楽しむ  
編集する  
ダビング  
便利な機能  
変更設定をする  
困ったときは  
その他



## ステップ5 B-CASカードを挿入する

ビーキャスト

### ◎ B-CASカードについて

デジタル放送は、放送番組の著作権保護のため、2004年4月から原則として録画制限のコピー制御信号を加えて放送されています。その信号を有効に機能させるためにB-CASカードが必要です。地上デジタル放送やBS・110度CSデジタル放送を受信する場合は、B-CASカードの説明書に記載の文面をよくお読みのうえ、本機に挿入してください。

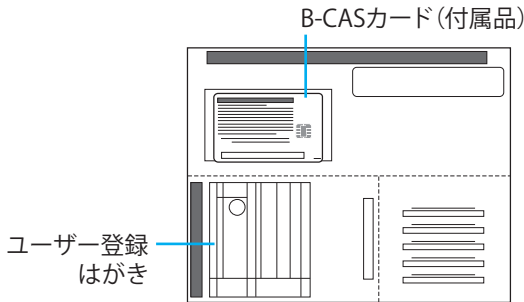

- ◆ はがきまたはホームページでのユーザー登録をおすすめします。(登録は任意で、無料です)

#### B-CASカード

絵柄表示面



説明表示面

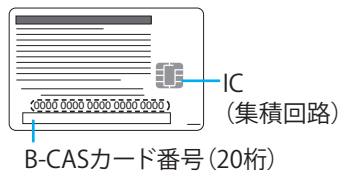

#### B-CASカード番号(20桁)

- ◆ 有料番組の契約内容などを管理するための大切な番号です。問い合わせの際にも必要です。

#### Point

- ◆ B-CASカードには、IC(集積回路)が組み込まれているため、画面にメッセージが表示されたとき以外は抜き差ししないでください。(参照 177ページ)
- ◆ 「B-CASカード使用許諾約款」をよくお読みください。
- ◆ 付属のB-CASカードは、デジタル放送を視聴していただくために、お客様へ貸与された大切なカードです。破損や紛失などの場合は、ただちにB-CAS「(株)ビーエス・コンディショナルアクセス・システムズ」カスタマーセンターへご連絡ください。お客様の責任で破損、紛失などが発生した場合は、再発行費用が請求されます。

#### B-CASカード取り扱い上の留意点

- ◆ 折り曲げたり、変形させない。
- ◆ 重いものを置いたり踏みつけたりしない。
- ◆ 水をかけたり、ぬれた手でさわらない。
- ◆ IC(集積回路)部には手をふれない。
- ◆ 分解加工は行わない。

#### B-CASカードについてのお問い合わせは

(株)ビーエス・コンディショナルアクセス・システムズ  
カスタマーセンター  
TEL: 0570-000-250 受付時間 10:00~20:00

### B-CASカードの入れかた

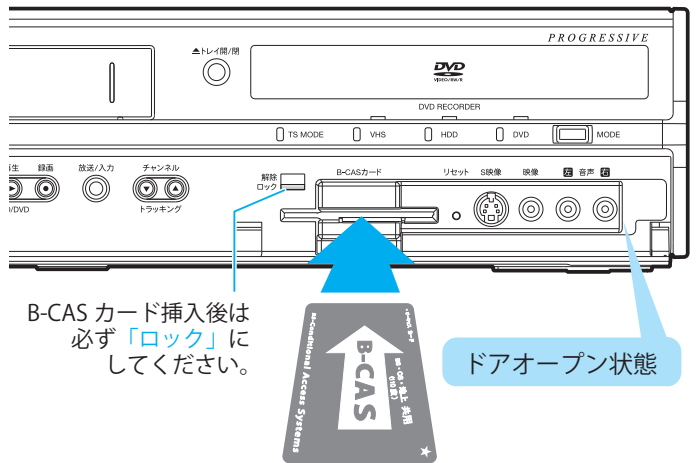

- 1 本機の電源が切られていることを確認し、本体前面のドアを開ける(参照 11ページ)
- 2 B-CASカードの絵柄表示面を上にして挿入口方向に合わせ、水平に挿入する
- 3 B-CASカード挿入口の左上にあるスイッチを「ロック」にする
  - ◆ B-CASカード挿入口にB-CASカード以外のものを挿入しないでください。故障や破損の原因となります。
  - ◆ B-CASカードの抜き差しは、必ず本機の電源を「切」にした状態で行なってください。本機のご使用中にB-CASカードを抜き差しすると、視聴できなくなる場合があります。

### B-CASカードの抜きかた

- 1 本機の電源が切られていることを確認し、本体前面のドアを開ける(参照 11ページ)
- 2 B-CASカード挿入口の左上にあるスイッチを「解除」にする
- 3 ゆっくりとB-CASカードを抜く



## ステップ6 リモコンの準備をする

本書は、リモコン操作を主体として、本機の操作を説明しています。

### ◎ リモコン電池の入れかた

#### 1 リモコン裏側のフタをはずす

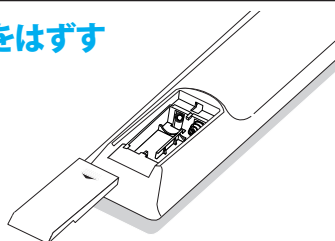

#### 2 乾電池(単4形)を入れる

- ◆ 付属の単4形乾電池(1.5V × 2個)の (+) (-)を確認して、(-)側に押しながら入れてください。

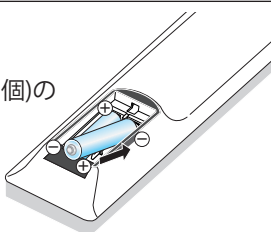

#### 3 フタを付ける

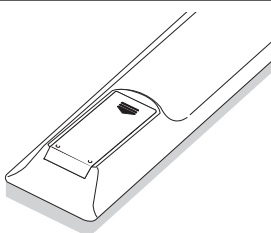

### おねがい

- ◆ リモコンに液状のものをかけないようにしてください。
- ◆ リモコンを落とさないようにしてください。

### Point

リモコン操作ができる距離が短くなってきたら、乾電池が消耗しています。新しい乾電池に交換してください。(※付属の乾電池は動作確認用です。)

- ◆ 長期間使用しないときは、リモコンから乾電池を取り出してください。
- ◆ 本機を直射日光の当たる場所に置かないでください。誤動作する場合があります。
- ◆ アルカリ乾電池とマンガン乾電池を一緒に入れないでください。
- ◆ 古い乾電池と新しい乾電池を一緒に入れないでください。

### 「アルカリ乾電池ご使用時の注意」

アルカリ乾電池は、外枠がプラス極になっているために、リモコンのマイナス極バネが乾電池のマイナス極と被覆(外枠の被覆がはがれている場合)に同時に接触した場合、乾電池そのものがショート(短絡)状態になり、ショートした部分が発熱しやけどする危険があります。

アルカリ乾電池をご使用になる場合は、被覆がやぶれたり、はがれていないものをご使用ください。

### ◎ リモコンの操作範囲

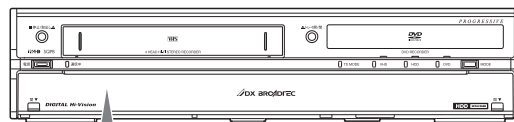

リモコン受光部に向けて操作してください。

#### 受信許容範囲 距離

本機正面より7m以内

#### 角度

本機正面より

左右約30度以内5m以内

上約15度以内5m以内

下約30度以内3m以内

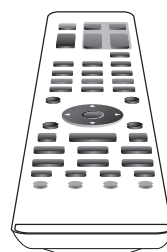

### 当社製のDVDプレーヤー内蔵テレビや テレビデオをご使用になる場合

本機の近くに、DVDプレーヤー内蔵テレビやテレビデオがある場合、本機のリモコンを操作したときに、DVDプレーヤー内蔵テレビやテレビデオが同時に動作することがあります。リモコンから発する赤外線波長が、共通の波長を使用しているために起こる現象です。同一機器を2台以上ご使用している場合も同時動作する場合があります。同時動作を防ぐには、DVDプレーヤー内蔵テレビやテレビデオのリモコン受光部を、赤外線を透さないもの(雑誌など)で遮るようにしてください。

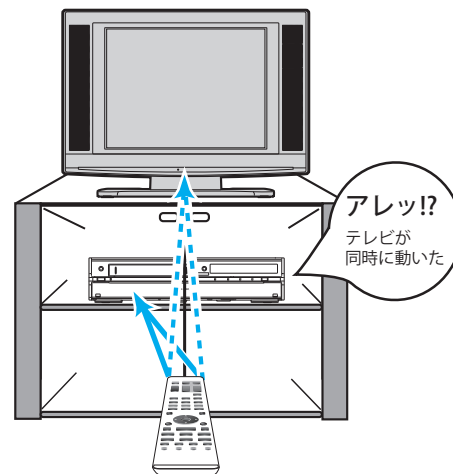

はじめに

接続と準備

テレビを楽しむ

録画する

再生する

ビデオを楽しむ

編集する

ダビング

便利な機能

変更設定をする

困ったときは

その他

◎ **本機のリモコンにお使いの当社製またはフナイ製のテレビコードを設定する**

お使いのテレビが下表の当社製またはフナイ製のテレビの場合、テレビコードを設定すると、リモコンでテレビを操作できます。

**1** リモコンをテレビのリモコン受光部に向ける

**2** **決定**を押しながら、下記表を参考にボタンを押す

テレビコード	ボタン
<b>コード1</b> 2006年度製以降の液晶テレビ※1 モデル名例: LV-151、LV201、LV-261、 LV-321、LV-26AE1、 LV-15A、LVW-192、 LVW-19A、LVW-322、 FL-20A4、FL-32D4、 FL-32SD400、 FL-32HD450	フタを閉じた状態で、 右側のテレビ操作用の 電源を押す
<b>コード2</b> 1999年～2006年度製の 液晶テレビおよびブラウン管テレビ※2	フタを開いた状態で、 テレビ操作用の テレビ電源を押す

※1 記載されているモデル名は2008年8月現在のものです。これ以降の液晶テレビについても、コード1に対応しています。

テレビの電源が「入」/「切」できれば、設定は終わりです。

**Point**

- ◆ お買い上げ時の設定は【コード1】になっています。
- ◆ お使いのテレビの製造年度や形式により、本機のリモコンではコード設定や一部の操作が機能しないことがあります。この場合は、テレビに付属のリモコンをお使いください。
- ◆ DVDプレーヤー内蔵テレビおよびテレビデオには対応しておりません。

◎ **リモコンで当社製またはフナイ製のテレビを操作するときには**

**1** リモコンをテレビのリモコン受光部に向ける

**2** テレビ操作ボタンを押す

テレビ電源 / 電源 (テレビ操作)

…………… テレビの電源を「入」/「切」する



…………… テレビのチャンネルを切り換える



…………… テレビの音量を調整する



…………… テレビの入力を切り換える

## ステップ7 初回設定を行う

接続完了後、はじめて本機の電源を入れると【初回設定】画面が表示されますので、画面の指示にしたがって操作してください。

**1** テレビの電源を入れ、テレビ側の入力切換を本機を接続した入力にする

**2** 本機の電源プラグをコンセントに差しこみ、電源を押して、本機の電源を入れる

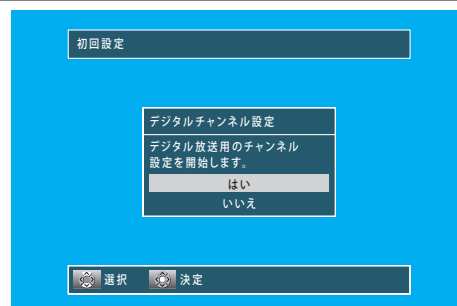

本機の電源が入り、テレビ画面に【初回設定】画面が表示されます。

- ◆ 【初回設定】画面が表示されない場合は、以下の確認を行ってください。
  - ・ 本機の映像出力端子とテレビの映像入力端子の接続は完了していますか？
  - ・ コードの接続間違いや、コード類の抜けかけなどはありませんか？
  - ・ テレビまたは本機の電源は入っていますか？
  - ・ テレビ側の入力切換を、本機を接続した入力に切り換えていますか？

フタを開いたところ



### Point

- ◆ 【初回設定】を行うときは、必ず放送のある時間帯に行なってください。放送のない時間帯に【初回設定】を行うと、チャンネル設定が正しく行われず、通常放送されているチャンネルが受信できなくなります。
- ◆ 転居でお住まいの地域が変わったときや【初回設定】で設定した内容を変更する場合など、チャンネルの自動設定をやり直したいときは…
  - ・ 地上デジタル放送の【初期スキャン】については、「転居などでチャンネル設定を変更する」(参照 136ページ)をご覧ください。
  - ・ 地上デジタル放送の【再スキャン】については、「放送局の追加と変更」(参照 137ページ)をご覧ください。
  - ・ 地上アナログ放送の【自動チャンネル設定】については、「自動でチャンネル設定を行う」(参照 145ページ)をご覧ください。
- ◆ 【初回設定】の設定中に電源を切った場合は、再び電源を入れたときに、中断した設定項目のはじめの画面が表示されます。画面の指示にしたがって、すべての設定を完了してください。

はじめに

接続と準備

テレビを楽しむ

録画する

再生する

ビデオを楽しむ

編集する

ダビング

便利な機能

変更設定をする

困ったときは

その他

## 地上デジタル放送のチャンネルを自動で設定する

### 3 【はい】が選ばれていることを確認し、決定を押す

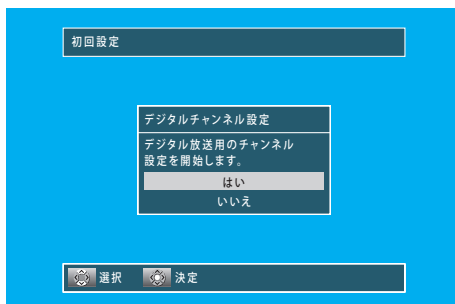

地上デジタル放送用の【チャンネル設定】画面が表示され、その後次の順で設定していきます。

1. 地上デジタル放送の自動チャンネル設定
2. 地上アナログ放送の自動チャンネル設定
3. 本機の映像出力端子の設定
4. 時計の設定(地上デジタル放送の自動チャンネル設定を行わなかった場合のみ)

### 4 でお住まいの地域を選び、決定を押す

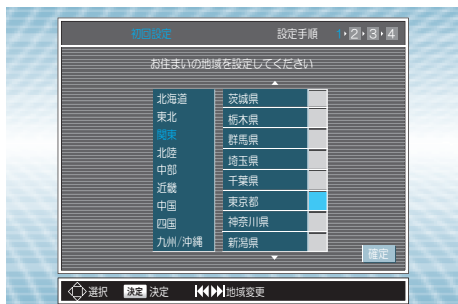

- ◆ 地方を切り換えるには、◀▶を押します。

### 画面右下の【確定】が選ばれていることを確認し、決定を押す

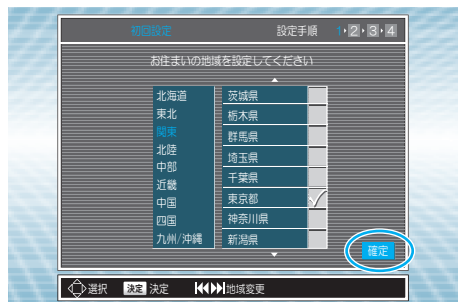

### 5 画面右下の【手順2へ】が選ばれていることを確認し、決定を押す

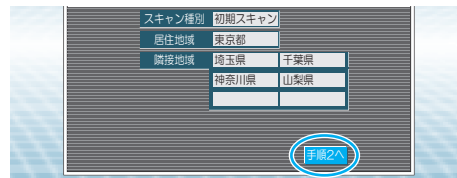

自動的に【隣接地域】が設定され、自動設定が始まります。



- ◆ 自動設定を中断するときは、自動設定のスキャン中に決定を押すと確認画面が表示されます。画面の指示にしたがって操作してください。(自動設定中に戻るは使用できません。)

### スクランが終了したら、画面右下の【手順3へ】が選ばれていることを確認し、決定を押す

### 6 画面右下の【手順4へ】が選ばれていることを確認し、決定を押す



「地上デジタル放送の地域別チャンネル設定一覧」(参照 151ページ)で設定されている放送局が登録されます。

- ◆ 受信したチャンネルが8個以上あるときは、◀で【次へ】を選び、決定を押すとチャンネル一覧を切り換えることができます。

## 7 画面右下の【確定】が選ばれていることを確認し、決定を押す

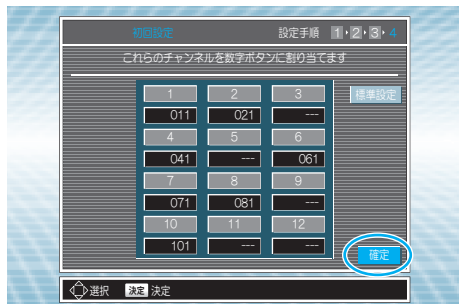

- ◆ 「地上デジタル放送の地域別チャンネル設定一覧」(参照 151ページ)で設定されている放送局が登録され、リモコンの数字ボタンでの選局が可能になります。
- ◆ 地上アナログ放送用の【アナログチャンネル設定】画面が表示されます。以上で、地上デジタル放送のチャンネル設定は完了です。

### Point

- ◆ 地上デジタル放送のチャンネル設定を行わない場合は、手順3のときに で【いいえ】を選び、決定を押してください。
- ◆ 【初回設定】終了後に、リモコンの **1** あ ~ **12** に登録されているデジタル放送のチャンネルを追加したいときは、「チャンネル登録の追加と変更」(参照 139ページ)をご覧ください。
- ◆ 【初回設定】終了後に、デジタル放送のチャンネルの飛び越し(スキップ)を設定するときは、「不要なチャンネルの飛び越し(スキップ)設定」(参照 140ページ)をご覧ください。

## 地上アナログ放送のチャンネルを自動で設定する

## 8 【はい】が選ばれていることを確認し、決定を押す

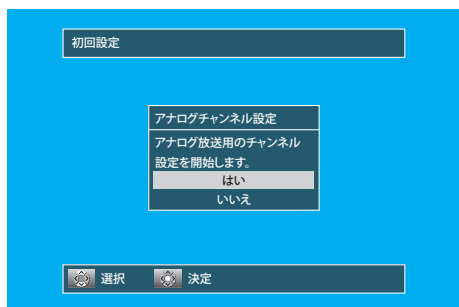

### Point

- ◆ 地上アナログ放送のチャンネル設定をスキップする場合は、手順8で で【いいえ】を選び、決定を押してください。
- ◆ 【初回設定】後に、アナログ放送のチャンネルの飛び越し(スキップ)を設定するときは、「不要なチャンネルを飛び越し(スキップ)させるときは」(参照 148ページ)をご覧ください。

## 9 でお住まいの地方を選び、決定を押す

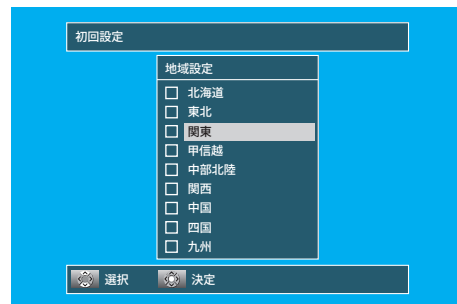

## 10 でお住まいの地域を選び、決定を押す

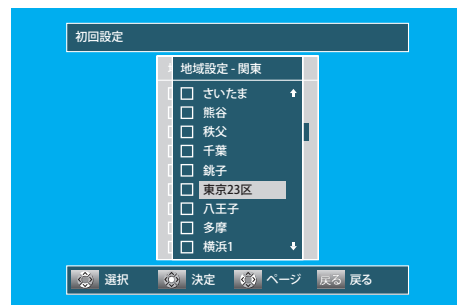

【映像出力端子設定】画面が表示されます。以上で、地上アナログ放送のチャンネル設定は完了です。

- ◆ 「地上アナログ放送の地域別チャンネル設定一覧」(参照 152~156ページ)で設定されている放送局とチャンネル、時計の自動修正チャンネルが登録されます。
- ◆ お住まいの地域が一覧にないときは、放送局がほぼ一致している最寄りの地域を選びます。
- ◆ 【地域設定】による地上アナログ放送のチャンネル設定を行なった場合は、映像信号のないチャンネルがあっても、飛び越し(スキップ)をするためのスキャンは行いません。手動でチャンネル設定を変更してください。(参照 147~148ページ)

はじめに

接続と準備

テレビを楽しむ

録画する

再生する

ビデオを楽しむ

編集する

ダビング

便利な機能

変更設定をする

困ったときは

その他



## 本機の映像出力端子を設定する

### 11 でテレビとつないでいる映像出力端子を選び、決定を押す

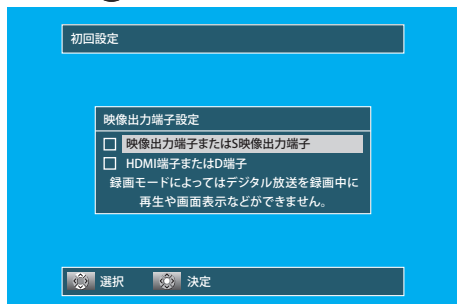

#### 【映像出力端子またはS映像出力端子】

テレビを本機の映像出力端子またはS映像出力端子につないでいるとき。

#### 【HDMI端子またはD端子】

テレビを本機のHDMI出力端子またはD映像出力端子につないでいるとき。(HDMI出力端子またはD映像出力端子のいずれか一方の端子のみをつないでください。同時接続した場合、HDMI出力端子側が優先となりD映像出力端子からは映像が出力されません。)

- ◆ D端子ケーブルで本機とテレビを接続し、【映像出力端子設定】を【HDMI端子またはD端子】にしているときは、【セットアップ】画面の【映像・音声設定】→【D端子解像度設定】を接続したテレビのD映像入力端子に合わせて設定してください。(参照 166ページ)

以上で、【初回設定】は終わりです。

- ◆ 地上デジタル放送のチャンネル自動設定を行なった場合は、【初回設定】画面が終了し、通常画面に戻ります。

### 【映像出力端子設定】の操作後に、【時計合わせ】画面が表示された場合は

地上デジタル放送のチャンネル自動設定を行わなかった場合にのみ、【時計合わせ】を行なってください。

(デジタル放送のチャンネル設定を行なった場合は、自動で時計が設定されますので、この手順はありません。)



### 12 で上段(「日付」)を選び、決定を押す



選択範囲が段全体から「年」の入力範囲に変わります。

### 13 で年を合わせ を押す



- ◆   でほかの設定項目へ移動します。
- ◆ 同様の操作で月、日、AM/PM、時、分を合わせます。
- ◆ 午前は【AM】に、午後【PM】に合わせます。
- ◆ 午後12時は【PM0:00】に、深夜00時は【AM0:00】に合わせます。

### 14 を押して、時計を確定する

- ◆ 時計のカウントが始まります。

以上で、【初回設定】は終わりです。

#### Point

- ◆ 手順11で【映像出力端子設定】を【映像出力端子またはS映像出力端子】にしたときは、制約が生じますのでご注意ください。(参照 23ページ)
- ◆ 一度、映像出力端子またはS映像端子に設定をしたあと、HDMIやD端子に接続変更する場合は、あらかじめ設定を変更してください。

#### Point

- ◆ 【初回設定】で時計を手動で合わせたあと、時計の自動修正機能(自動時刻修正)を働かせたいときは、「自動で時刻を修正したいときは(自動時刻修正)」(参照 150ページ)をご覧ください。

# 本機で受信できる放送について

## ◎本機で受信できる放送

### 地上デジタル放送

### BSデジタル放送

### 110度CSデジタル放送

これまでのアナログ放送に比べ、より高画質、より高音質で番組放送を楽しむことができます。デジタル放送とは、以下の3種類があります。

- **テレビ放送**……………従来からのテレビ放送です。
- **ラジオ放送**……………音楽番組など、音声を主とした放送で、番組によっては音楽CD並の音質で楽曲を楽しむことができます。(2009年12月現在、ラジオ放送はありません。【**FM**】を押しても【ラジオ】は表示されません。)
- **データ放送**……………天気予報、地域の情報、交通情報やニュースなど、さまざまなサービスを利用することができます。(インターネット接続が必要なコンテンツには対応していません。)

デジタル放送には、次のような特徴があります。

- **番組表(EPG)**……………デジタル放送の電波に合わせて送信されるデータにより、いつでも最新の番組放送予定を新聞のテレビ欄のように見ることができます。その番組表から、選局やHDDへの録画予約もできます。
- **HD/SD放送**……………ハイビジョン画質のHD放送と標準画質のSD放送があります。
- **字幕放送**……………映画やドラマ、ニュースなど、多言語の字幕がある放送では字幕付きで楽しむことができます。
- **双方向サービス**……………プレゼントの応募や、クイズ番組への参加、アンケートに答えるなど、インタラクティブなサービスを受けることができます。

### 地上アナログ放送

これまでの地上波放送(VHF/UHF放送)です。 ※番組表(EPG)には対応していません。

## リモコンの **1** 記号 あ ~ **12** に設定(登録)されているチャンネルについて(2009年12月現在)

#### ◆ 地上デジタル放送

【初回設定】(チャンネルの自動設定)をすると、「地上デジタル放送の地域別チャンネル設定一覧」( 151ページ) で設定されている放送局とチャンネルで設定されます。

#### ◆ BSデジタル放送

ボタン	チャンネル	放送局名
1	101	NHKBS1
2	102	NHKBS2
3	103	NHKハイビジョン
4	141	BS日テレ
5	151	BS朝日
6	161	BS-TBS
7	171	BSジャパン
8	181	BSフジ
9	191	WOWOW
10/0	200	スター・チャンネルBS
11	211	BS11
12	222	TwelIV

#### ◆ CS1(110度CSデジタル放送)

ボタン	チャンネル	放送局名
1	001	放送休止中
2	—	—
3	—	—
4	—	—
5	055	ショップチャンネル
6	—	—
7	—	—
8	—	—
9	—	—
10/0	—	—
11	—	—
12	—	—

#### ◆ CS2(110度CSデジタル放送)

ボタン	チャンネル	放送局名
1	100	e 2 プロモ
2	110	ワンテンポータル
3	—	—
4	300	日テレプラス
5	—	—
6	160	C-TBSウエルカム
7	—	—
8	—	—
9	194	インターローカルTV
10/0	—	—
11	—	—
12	—	—

- ◆ 本機では操作先をVHSにしている場合、デジタル放送は選局できません。地上アナログ放送のチャンネルのみ選局できます。
- ◆ 地上アナログテレビ放送とBSアナログテレビ放送は2011年7月24日までに終了することが、国の法令によって定められています。地上アナログテレビ放送終了後は、本機の地上アナログチューナーでは視聴・録画できません。

## 現在の本機の状態や情報の表示

リモコンの を押すと、受信中の放送の情報、外部入力の情報、音声などが次のように表示されます。(数秒で消えます。)

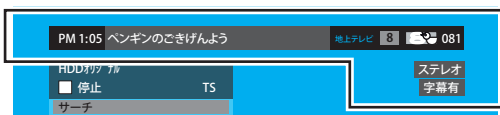

デジタル放送の受信中

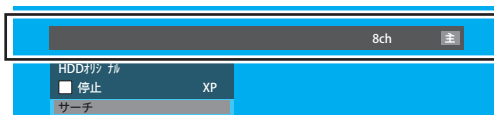

地上アナログ放送の受信中、外部入力時

はじめに

接続と備

テレビ放送を楽しむ

録画する

再生する

ビデオを楽しむ

編集する

ダビング

便利な機能

変設定をする

困ったときは

その他

# テレビ番組を見る

## ◎チャンネルを選局して見る



- 1**
- テレビの電源を入れ、テレビ側の入力切換を本機を接続した入力にする
  - **電源** を押して、本機の電源を入れる
  - デジタル放送を見る場合は **HDD** **DVD** を押して、操作先をHDDまたはDVDにしておく

## 2 見たい放送を選ぶ

- 地上** …… 地上デジタル放送を見るとき
- BS** …… BSデジタル放送を見るとき
- CS12** …… 110度CSデジタル放送を見るとき  
(押すたびに、CS1とCS2が切り換わります。)
- 外部入力** …… 地上アナログ放送、外部入力を見るとき  
(押すたびに、地上アナログ放送と外部入力が切り換わります。)

## 3 チャンネルを選ぶ

### 順送り/逆送りで見るときは



- ◆ 不要なチャンネルは飛び越し(スキップ)したり、必要なチャンネルを追加したりできます。(参照 139~140、146~148ページ)

### 数字ボタンで選ぶときは

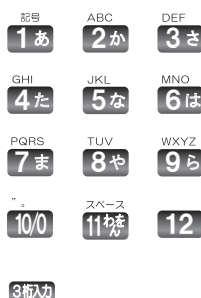

- ◆ 数字ボタンに設定(登録)されている放送局を選ぶときは **1あ** ~ **12** を押す。(参照 35ページ)
- ◆ デジタル放送の3桁のチャンネルを選ぶときは(例:102CHのとき) **3桁入力** を押して【チャンネル番号入力】画面を表示させ、**1あ** ~ **10/0** で好みのチャンネル番号を入力します。
- ◆ 地上デジタル放送には、同じチャンネル番号の放送が複数受信できた場合に追加される区分番号が表示されますが、これを枝番号と呼びます。枝番号があるときは、3桁チャンネル番号を入力すると枝番号の放送局の画面が表示されますので、好みの放送の数字ボタンを押してください。
- ◆ 地上アナログ放送の13チャンネル以降は、数字ボタンでは選局できません。

## Point

- ◆ 操作先をVHSにした場合、地上アナログ放送のチャンネルのみ選局できます。(デジタル放送は選局できません。)
- ◆ デジタル放送の視聴年齢制限の対象番組を選んだときは、暗証番号を入力してください。(暗証番号の設定/変更については、「視聴制限を設定するときは」(参照 160ページ)、「暗証番号を変更するときは」(参照 161ページ)をご覧ください。)
- ◆ デジタル放送を録画中は、**TSモードで録画中の場合のみ、放送を地上アナログ放送のチャンネルや外部入力に切換ができます。**ほかのデジタル放送や、デジタル放送のほかのチャンネルには切換できません。
- ◆ 地上アナログ放送や外部入力録画中は、放送をデジタル放送のチャンネルに切換ができます。地上アナログ放送のほかのチャンネルや、ほかの外部入力には切換できません。
- ◆ 再生中は、放送やチャンネルの切換はできません。

## >>>テレビ番組を見る(つづき)

### ◎番組表(EPG)から選んで見る(デジタル放送)

デジタル放送は、番組表を利用して簡単に選局、録画、録画予約ができます。番組表は新聞のテレビ欄のように表示されるので、見たい番組、録画したい番組を簡単に選べます。(録画予約については、「番組表(EPG)を使って録画予約する」(参照 59～60ページ)をご覧ください。)

- ◆ 番組表は、最大8日分まで表示できます。
- ◆ 現在受信中のデジタル放送の番組表のみ表示されます。  
ラジオ放送やデータ放送を視聴しているときは、ラジオ放送やデータ放送のみの番組表が表示されます。

BS 112 を押すと、放送の種類が切り換わります。

### 番組表(EPG)の見かた

(例) 標準タイプの標準サイズ(5チャンネル×3時間表示)の場合

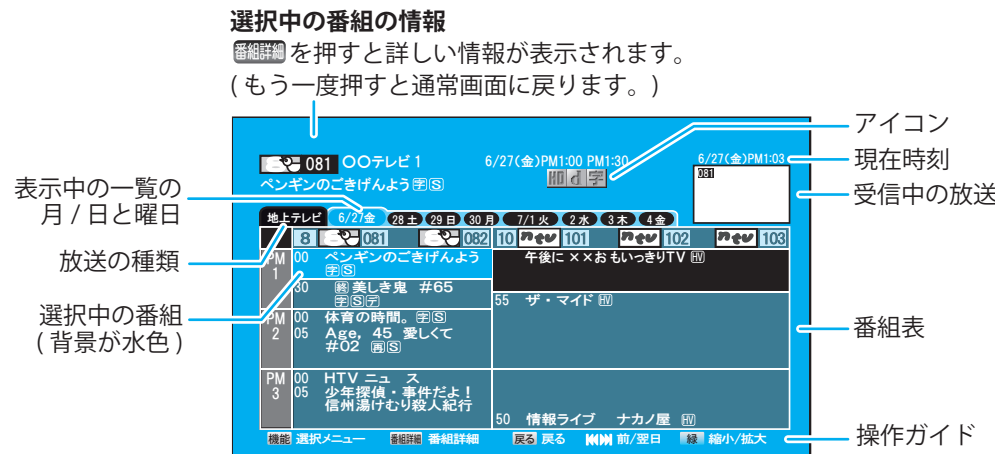

### アイコンについて

- HD放送(ハイビジョン画質)
- 字幕ありの放送
- サラウンド放送
- マルチビューの放送
- 有料番組
- SD放送(標準画質)
- 二重音声放送
- データ放送
- 視聴年齢制限番組

番組選択中に を押すと、選択画面が表示されます。

で好みの項目を選択し、 を押すと、画面が切り換わります。

- ◆ チャンネルの表示順は変更できません。
- ◆ (背景が赤色) …… 予約録画中の番組です。
- ◆ (背景が青色) …… 録画予約済みの番組です。
- ◆ …… 15分以内に複数の番組があります。

選択後、 で番組を選びます。

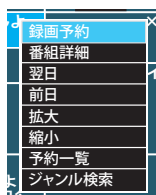

放送局から情報が送られてこない場合は、正しいアイコンが表示されないことがあります。

	縮小サイズ	標準サイズ	拡大サイズ
ハイビジョンタイプ	9チャンネル×6時間表示	6チャンネル×3時間表示	3チャンネル×2時間表示
標準タイプ	7チャンネル×6時間表示	5チャンネル×3時間表示	3チャンネル×2時間表示

- ◆ を押すたびに番組表のサイズを標準→拡大→縮小→標準→…と3段階に切り換ができます。

### それぞれのタイプの表示条件

- ◆ [ハイビジョンタイプ](ハイビジョン表示時はこのタイプでサイズ表示されます)
  - ・ 下記標準タイプの表示条件以外のときは、ハイビジョンタイプで表示されます。
- ◆ [標準タイプ](標準表示時はこのタイプでサイズ表示されます)
  - ・ 【映像出力端子設定】が【映像出力端子またはS映像出力端子】の場合。
  - ・ 【映像出力端子設定】が【HDMI端子またはD端子】で、【HDMI解像度設定】が【480p固定】の場合(HDMI端子接続で視聴時)。
  - ・ 【映像出力端子設定】が【HDMI端子またはD端子】で、【D端子解像度設定】が【D1】、【D2】の場合(D端子接続で視聴時)。
- ◆ 放送の違い(HD放送/SD放送)により画面タイプが変わることはありません。

### 地上デジタル放送の番組表について

視聴中の放送局の番組情報のみ取得されます。(その放送局を選局すると自動的に取得されます。)番組表が表示されるまで、しばらく時間がかかることがあります。

### BS・110度CSデジタル放送の番組表について

どの放送局を選局しても、すべての放送局の番組情報が表示されます。番組表が表示されるまで、しばらく時間がかかることがあります。

はじめに

接続と備

テレビを楽しむ

録画する

再生する

ビデオを楽しむ

編集する

ダビング

便利な機能

変更設定をする

困ったときは

その他





- 1**
- テレビの電源を入れ、テレビ側の入力切替を本機を接続した入力にする
  - **電源** を押して、本機の電源を入れる
  - デジタル放送を見る場合は **HDD** **DVD** を押して、操作先をHDDまたはDVDにしておく

**2 見たいデジタル放送を選ぶ**

- 地上** …… 地上デジタル放送を見るとき
- BS** …… BSデジタル放送を見るとき
- CS1/2** …… 110度CSデジタル放送を見るとき  
(押すたびに、CS1とCS2が切り換わります。)

**3 番組表を押す**

デジタル放送用の番組表が表示されます。

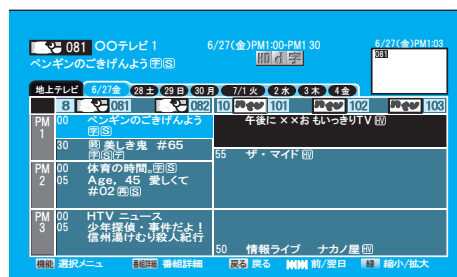

**4**  で現在放送中で視聴したい番組を選び、**決定** を押す

- ◆ 別の日を見るときは、**可変リプレイ** **可変スキップ** を押します。
- ◆ 番組表を表示中に **地上** **BS** **CS1/2** を押すと、そのデジタル放送の番組表に切り換ができます。

**5**  で選択画面の【視聴する】を選び、**決定** を押す

その番組の画面に変わります。

録画したいときは

-   で【録画する】を選んで、**決定** を押すと、その番組が【予約一覧】画面に表示されます。

もう一度 **決定** を押すと、録画が始まります。【予約一覧】画面上で、【録画モード】を【TS】にするなど、内容を変更することもできます。(参照 66～67ページ)



 **Point**

- ◆ 地上デジタル放送の番組表は視聴中の放送局の番組情報だけが取得されるため、お買い上げ後すぐにご使用になる場合は視聴中の放送局以外の番組情報は表示されません。地上デジタル放送のすべての放送局の番組情報を取得したいときは、【デジタル設定】の【ユーザ設定】－【番組情報取得】から取得できます。(「【デジタル設定】画面を表示させる」(参照 133ページ)、「視聴中の放送局以外の番組情報を取得するときは」(参照 163ページ)をご覧ください。) そのほか、午前1時に本機の電源が「切」になっているとき、取得可能なすべての放送局の番組情報が取得されます。また、午前1時に番組情報を取得後、未取得のデータがある場合は、電源を「切」にするたびにデータを取得します。番組取得には毎回8日分の情報を取得するため、最大約40分ほどかかる場合もあります。
- ◆ 放送局の都合により、番組が変更になることがあります。この場合、実際の放送と番組表の内容が異なることがあります。
- ◆ デジタル放送の視聴年齢制限の対象番組を選んだときは、暗証番号を入力してください。(暗証番号の設定/変更については、「視聴制限を設定するときは」(参照 160ページ)、「暗証番号を変更するときは」(参照 161ページ)をご覧ください。)
- ◆ 番組情報取得中は、本体表示部に「data」と表示され、冷却用ファンが回るなど動作音が大きくなりますが、故障ではありません。





## ジャンルから番組を探す(ジャンル検索)

**1 「番組表(EPG)から選んで見る(デジタル放送)」**  
 (参照 37~38ページ)の手順1~3を行い、**機能**を押して  
 選択画面から、 で【ジャンル検索】を  
 選び、**決定**を押す

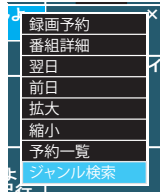

**2 でお好みの  
ジャンルを選ぶ**

- ◆ ジャンルを絞り込みたい場合は、お好みのジャンルを選んでいる

ときに を押すと、その

ジャンルに関するサブジャンルに移動します。 でお好みのサブジャンルを選べます。

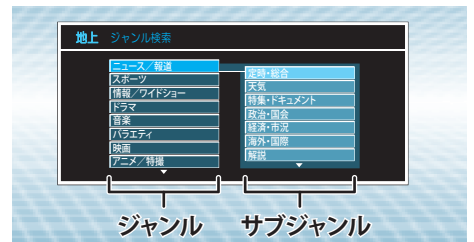

**3 お好みのジャンルまたはサブジャンルを選び、**決定**を押す**

選択したジャンルまたはサブジャンルのタイトルが、現在時刻に近い順で表示されます。

**4 番組を視聴する、または録画予約する**

現在放送中の番組を視聴または録画するとき

で番組を  
選び、**決定**を押す

選択画面が表示されます。

- ◆ 視聴する場合は、 で【視聴する】を選んで **決定**を押すと、その番組の画面に変わります。



- ◆ 録画する場合は、 で【録画する】を選んで **決定**を押すと、その番組が【予約一覧】画面に表示されます。

もう一度 **決定**を押すと、録画が始まります。(【予約一覧】画面上で、【録画モード】を【TS】にするなど、内容を変更することもできます。(参照 66~67ページ))

現在放送中でない番組を録画予約するとき

で番組を選び、**決定**を押す

録画予約が完了し、【予約一覧】画面が表示されます。

### Point

- ◆ デジタル放送の視聴年齢制限の対象番組を選んだときは、暗証番号を入力してください。(暗証番号の設定/変更については、「視聴制限を設定するとき」(参照 160ページ)、「暗証番号を変更するとき」(参照 161ページ)をご覧ください。)
- ◆ 放送中の番組タイトルは、背景部分が濃くなります。

はじめに

接続と備

テレビ放送を楽しむ

録画する

再生する

ビデオを楽しむ

編集する

ダビング

便利な機能

変更設定をする

困ったときは

その他



## ◎ デジタル放送の番組の詳しい情報を見る (番組詳細)

次のような場合に、選んでいる番組の詳しい情報を確認できます。

- ◆ デジタル放送の視聴中
- ◆ TSモードで録画された番組の再生中
- ◆ デジタル放送用の番組表またはジャンル検索結果を表示中

〈例:実際に表示される画面とは異なります〉

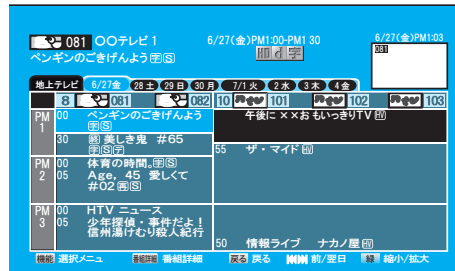

### デジタル放送の視聴中や、番組表(またはジャンル検索結果)でお好みの番組を選択しているときに **番組詳細** を押す

番組の詳しい情報が表示されます。

- ◆ 画面が複数ページあるときは、 で【前へ】または【次へ】を選んで

**決定** を押します。

- ◆ 通常画面または再生画面に戻すときは、もう一度、**番組詳細** を押します。
- ◆ TSモードで録画したタイトルの番組詳細を見るときは、再生中に **番組詳細** を押し

### Point

- ◆ デジタル放送の視聴中に番組詳細画面を表示したときは、画面右下に【信号切替】が表示されます。【信号切替】画面を表示して、映像/音声/データを切り換えることができます。
- ◆ 番組表(またはジャンル検索結果)から番組詳細画面を表示したときは、画面右下に【予約】【予約一覧】が表示されます。【予約】を選んで **決定** を押すと、【予約一覧】が表示され、番組を録画・予約できます。(参照 59～60ページ)
- ◆ 初めて使用したときや、約1週間以上電源コードを抜いていた場合は、番組表の内容が表示されなかったり、表示されるまでに時間がかかることがあります。最新の番組表を利用するために、通常は電源コードはつないで(通電状態にして)おいてください。
- ◆ 放送局の都合により、番組が変更になることがあります。この場合、実際の放送と番組表の内容が異なることがあります。

# 視聴中に映像/音声/字幕を切り換える

## ◎ 映像/音声/字幕を切り換える

複数の映像/音声/字幕がある番組を見るときは、視聴中に切り換ができます。

放送を視聴中に、

**アンクル  
映像** を押す

◆ 押すたびに、映像が切り換わります。(デジタル放送のみ)

放送を視聴中に、

**音声切換** を押す

◆ 押すたびに、音声切り換わります。(デジタル放送、地上アナログ放送)

放送を視聴中に、

**字幕** を押す

◆ 押すたびに、字幕が切り換わります。(デジタル放送のみ)

## ◎ デジタル放送の映像/音声/字幕をまとめて切り換える(マルチビュー)

マルチビュー放送(複数の映像/音声/字幕の組み合わせがある番組)を見るときは、視聴中にまとめて切り換ができます。(デジタル放送のみ)

デジタル放送を視聴中に

**アンクル  
映像** を押す

◆ 押すたびに、映像/音声/字幕の組み合わせが切り換わります。

## ◎ デジタル放送の映像/音声/データを【信号切換】画面で切り換える

【番組詳細】画面から【信号切換】画面を表示させると、映像/音声/データを切り換えます。

**1** 【番組詳細】画面を表示(参照 40ページ)中に、 で【信号切換】を選び、**決定**を押す

**2**  でお好みの信号を選び、**決定**を押す

◆ 最大で映像は4種類、音声は8種類、データは16種類あります。

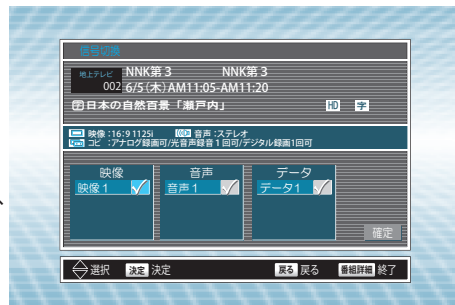

**3**  で【確定】を選び、**決定**を押す

【番組詳細】画面に戻ります。



はじめに

接続と備

テレビ放送を楽しむ

録画する

再生する

ビデオを楽しむ

編集する

ダビング

便利な機能

変更設定する

困ったときは

その他

# ラジオ放送を聞く/データ放送を見る



## ◎ ラジオ放送を聞く

(BSデジタル放送のみ)

BSデジタル放送を視聴中に、

### 1 【ラジオ】が表示されるまで、 [サービス] を繰り返し押す

- ◆ [サービス] を押すと【サービス】画面が表示されます。
- ◆ 押すたびに次の放送に切り換わります。

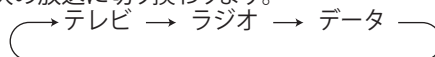

### 2 [チャンネル] を押し、チャンネルを選ぶ

- ◆ [3桁入力] を押して【チャンネル番号入力】画面を表示させ、<sup>記号</sup>1あ ~ <sup>記号</sup>10/0 で好みのチャンネル番号を入力したり、番組表から選べます。

### 3 テレビ放送に戻す場合は 【テレビ】が表示されるまで、 [サービス] を繰り返し押す

## ◎ データ放送を見る

(デジタル放送のみ)

テレビ放送とは別に独立したデータ放送を見るときは

デジタル放送を視聴中に、

### 1 【データ】が表示されるまで、 [サービス] を繰り返し押す

- ◆ [サービス] を押すと【サービス】画面が表示されます。
- ◆ 押すたびに次の放送に切り換わります。

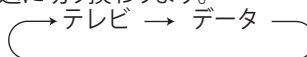

### 2 [チャンネル] を押し、チャンネルを選ぶ

- ◆ [3桁入力] を押して【チャンネル番号入力】画面を表示させ、<sup>記号</sup>1あ ~ <sup>記号</sup>10/0 で好みのチャンネル番号を入力したり、番組表から選べます。

### 3 画面の案内にしたがって、リモコンを操作する

### 4 テレビ放送に戻す場合は 【テレビ】が表示されるまで、 [サービス] を繰り返し押す

テレビ放送に連動したデータ放送を見るときは

デジタル放送を視聴中に、

### 1 [d] を押す

テレビ放送に連動しているデータ放送が表示されます。

### 2 画面の案内にしたがって、リモコンを操作する

- ◆ 連動データ放送を視聴中に、[d] をもう一度押すと、テレビ放送またはラジオ放送に戻ります。

## Point

- ◆ ラジオ放送や独立データ放送は録画できません。
- ◆ ラジオ放送や独立データ放送に切り換えたあと番組表を表示すると、ラジオ放送や独立データ放送チャンネルのみの番組表が表示されます。
- ◆ 番組によってはテレビ放送やラジオ放送に連動した情報が、自動的にデータ放送に切り換わって表示される場合があります。
- ◆ 番組に連動したデータ放送があるかどうかは、[番組詳細] を押して【番組詳細】画面を表示し、アイコンなどで確認できます。
- ◆ デジタル放送を録画した番組の再生中は、ラジオ放送や独立データ放送の視聴はできません。
- ◆ デジタル放送を録画中は、テレビ放送に連動したデータ放送を見ることはできません。

# HDD/ディスク/ビデオテープについて

本機はさまざまなメディアに対応しています。目的に合ったメディアを選んでください。

## ◎ メディアの選びかた

### デジタル放送を残したい

デジタル放送は、HDDにのみ直接録画することができます。  
ディスクやビデオテープに残すときは、HDDからダビングして残します。

- ◆ デジタル放送をディスクに残すときは、CPRM対応のDVD-RW、DVD-Rを使います。(VRモードへのフォーマットが必要です。)  
([参照](#) 45ページ)
- ◆ デジタル放送には録画制限のある番組があります。( [参照](#) 49ページ)
- ◆ デジタル放送は、HDDにのみ録画予約できます。

### ハイビジョンのデジタル放送をハイビジョン画質のまま残したい

HDDにTSモードで録画してください。  
ディスクやビデオテープにダビングすると、標準画質でダビングされます。

- ◆ TSモードは、デジタル放送の番組をそのままの画質・音声で録画できるモードです。( [参照](#) 50ページ)

### アナログ放送を録画したい

HDD、ディスク、ビデオテープに録画することができます。

- ◆ アナログ放送は、HDDとディスクにのみ録画予約できます。

### とりあえず録画して、いらなくなったら消したい

HDDに録画するのが便利です。長時間の番組も録画することができます。

### DVD-RWとDVD-Rの使い分けはどのようにすればいいの？

DVD-RW……同じディスクに繰り返し録画したいときにおすすめです。  
DVD-R……保存用に一度だけ録画したいときにおすすめです。

### 繰り返し録画したい

HDD、DVD-RW、ビデオテープは繰り返し録画することができます。(ビデオテープは上書き録画もできます。)

### 好きな番組だけを集めたリストを使って再生したい

HDDやVRモードのDVD-RW、DVD-Rは、お好みの番組リスト(プレイリスト)を作成できます。( [参照](#) 93ページ)

### ほかの機器でも再生したい

DVD-RW、DVD-Rに録画し、ファイナライズを行なってください。( [参照](#) 110ページ)

はじめに

接続と備

テレビ放送を楽しむ

録画する

再生する

ビデオを楽しむ

編集する

ダビング

便利な機能

変更設定をする







困ったときは

その他



## ◎記録フォーマットの選びかた

DVD-RW、DVD-Rに録画するときは、「VRモード」か「ビデオモード」のどちらかの記録フォーマットを選択できます。DVD-Rは、一度記録フォーマットを選択すると、あとから記録フォーマットを変更することはできません。

モードと特長		VRモード	ビデオモード
デジタル放送の録画 (録画制限のある番組)		できる ※CPRM対応のディスクのみ (HDDからのダビングによってのみ お楽しみいただけます。)	できない
二カ国語放送の録画		主音声/副音声ともに録画できる。 (再生時に切り換えることができます。)	主音声/副音声のいずれか 選択した音声のみ録画できる。
記録フォーマットの選択		ディスクを初めて使うときに、どちらかの記録フォーマットを選択する。 (あとで、記録フォーマットを変更することができます。)	
		未使用の場合のみ、VRモードに変更できる。 (一度VRモードに変更すると、再び変更は できません。)	変更しないで録画すると、自動的にビデオ モードで録画される。
番組削除後のディスク残量		増える	最後に録画した番組を削除した場合のみ 増える。
		増えない	増えない
ファイナライズ後の 編集・消去		追加録画や消去・編集ができる。	できない (ファイナライズを解除すると編集できま すが、VRモードよりも編集機能は制限され ます。)
		できない	できない
他機との互換性		VRモード対応の機器で再生できる。 (ファイナライズが必要な場合があります。)	ファイナライズ後、他機でも再生できる。 (すべての機器での再生を保証するもの ではありません。) ※DVD-RW、DVD-Rへのビデオモードによる 録画は、2000年にDVDフォーラムで承認さ れた新しい規格であり、この規格への対応 はDVD再生機メーカー各社の任意です。そ のため、DVDプレーヤーやDVD-ROMドライ ブによっては再生できないことがあります。

## >>> HDD/ディスク/ビデオテープについて(つづき)

### ◎録画・再生ができるメディア

下記表に記載されている、DVD高速記録対応ディスクをご使用時でも、本機のダビング速度は最高4倍速となります。また、DVD-Rの2層ディスクの記録には対応していません。

○:できる △:ダビングのみできる ×:できない

メディアのロゴ	—	 ※1		 ※1		
メディアサイズ	—	12cm盤 片面1層 8cm盤 片面1層		12cm盤 片面1層 8cm盤 片面1層		—
本書で使用されているアイコン						
記録フォーマット	—	VRモード	ビデオモード	VRモード	ビデオモード	—
再生						
再生	○	○	○	○	○	○
再生リストの表示	○	○	○	○	○	×
追っかけ再生	○	×	×	×	×	×
再生音声の切換	○	○	×	○	×	○
記録条件など	—	高速記録6倍速ディスクまで対応 ※1 (本機での実動作は2倍速まで対応) Ver. 1.1 / 1.2 Ver. 1.1 / 1.2 (CPRM対応) ※2,3		高速記録16倍速ディスクまで対応 ※1 (本機での実動作は4倍速まで対応) Ver. 2.0 / 2.1 Ver. 2.0 / 2.1 (CPRM対応) ※2,3		—
録画						
デジタル放送の「制限なしに録画可能」番組	○	△ ※1,4	△ ※1,4	△ ※1,4	△ ※1,4	△ ※4
デジタル放送の「1回だけ録画可能」番組	○	△ ※1,2,4	×	△ ※1,2,4	×	△ ※4
デジタル放送の「ダビング10」番組	○	△ ※1,3,4	×	△ ※1,3,4	×	△ ※4
デジタル放送の「録画禁止」番組	×	×	×	×	×	×
番組表からの録画	○	×	×	×	×	×
地上アナログ放送、外部入力 ※5	○	○ ※1	○ ※1	○ ※1	○ ※1	○
繰り返し録画(ビデオテープのみ上書き録画可能)	○	○	○	×	×	○

- ※1 ディスクや録画条件によっては、録画やダビングまたは再生ができない場合があります。また、ディスクに表示の倍速で記録できない場合があります。
- ※2 デジタル放送の「1回だけ録画可能」番組は、CPRM対応のDVD-RW、DVD-RのVRモードにのみダビングできます。この場合、ダビング方法は「ムーブ」(移動)となり、ダビング後はダビング元(HDD)の番組は残りません。(消去されます。)
- ※3 デジタル放送の「ダビング10」番組は、CPRM対応のDVD-RW、DVD-RのVRモードにのみダビングできます。この場合、9回目のダビングまではダビング方法が「コピー」(複製)となり、ダビング後でもダビング元(HDD)の番組は残ります。10回目のダビングはダビング方法が「ムーブ」(移動)となり、ダビング後はダビング元(HDD)の番組は残りません。(消去されます。)
- ※4 デジタル放送のHD放送を、ハイビジョン画質のままDVD-RW、DVD-R、ビデオテープにはダビングできません。標準画質でダビングされます。
- ※5 ケーブルテレビ(CATV)や「スカパー!e2」などの「1回だけ録画可能」「ダビング10」「録画禁止」番組の録画やダビングについては、デジタル放送の「1回だけ録画可能」「ダビング10」「録画禁止」番組の場合と同様となります。
- ◆ DVD-RW、DVD-Rは、ビデオ機器用(for VIDEO)をお使いください。パソコン用(for DATA)では、一部の機能が正常に働かないことがあります。
  - ◆ DVD-RW、DVD-R(ビデオモード)の場合、録画時のアスペクト比は【セットアップ】画面の【録画設定】-【録画アスペクト(ビデオモード)】で設定できます。(参照 168ページ)

### 「CPRM」(Content Protection for Recordable Media)とは?

「1回だけ録画可能」・「ダビング10」の放送番組の録画に対してスクランブル処理をするコピー防止システムです。本機はCPRMに対応しており、「1回だけ録画可能」・「ダビング10」の放送番組を録画できますが、「1回だけ録画可能」の録画のコピーは作成できません。「ダビング10」の録画は9回までコピーの作成が可能ですが、10回目はムーブとなります。録画された番組は、CPRM対応機器で再生できます。

はじめに

接続と備

テレビを楽しむ

録画する

再生する

ビデオを楽しむ

編集する

ダビングする

便利な機能

変更設定する







困ったときは

その他

## 再生のみできるメディア

下記表に記載されているディスクをご使用時でも、記録時間が短いディスク、ディスクの記録状態、傷や汚れなどディスク自体の状態、本機のピックアップレンズの状態や、ディスクと記録用機器との相性により再生できない場合があります。

○:できる ×:できない

メディアのロゴ	 ※1	 ※2	 ※3	DVD-RAM ※4
本書で使用されているアイコン				—
メディアサイズ	12cm盤 片面1層/2層 8cm盤 片面1層/2層	12cm盤 8cm盤(シングル)	12cm盤 8cm盤	12cm盤 8cm盤
記録条件など	 リージョン番号(再生可能地域番号) 「2」または、「ALL」	—	—	—
記録フォーマット	ビデオモード	音楽用CD(CD-DA)フォーマット	JPEG形式のファイル	VRモード
再生	再生	再生	再生	再生
	再生リストの表示	再生リストの表示	再生リストの表示	再生リストの表示
	ランダム/プログラム再生	ランダム/プログラム再生	ランダム/プログラム再生	ランダム/プログラム再生
	再生音声の切換	再生音声の切換	再生音声の切換	再生音声の切換

※1 本機はNTSC(日本のテレビ方式)に適合しています。PALやSECAMなど、ほかのテレビ方式で記録されたディスクは再生できません。

※2 音楽用CDフォーマットで記録され、ファイナライズ済みのディスクのみ再生できます。

※3 静止画像JPEG形式(拡張子が「.jpg(.JPG)」、「.jpeg(.JPEG)」)のファイルで、ファイナライズ済みディスクのみ再生できます。

※4 DVD-RAMについては、ほかのDVDレコーダーのVRモードで録画されているディスクで、カートリッジからディスクを取り出せるタイプのディスクのみ再生できます。すべてのDVD-RAMの再生を保証するものではありません。





- ◆ DVD-RW (VRモード)に録画したディスクは、**RW COMPATIBLE**表示の付いたVRモード対応のDVDプレーヤー/レコーダーでのみ再生できます。



この表示は、DVDレコーダーでVRモード(ビデオレコーディングフォーマット)記録されたDVD-RWディスクが再生できる機能を示します。ただし、録画制限のある番組を録画したディスクは、CPRM対応機器で再生が可能です。

- ◆ DVD-RのVRモードに録画したディスクは、DVD-RのVRモードに対応したDVDプレーヤー/レコーダーでのみ再生できます。
- ◆ CPRM対応のディスクは、CPRM対応のDVDプレーヤー/レコーダーでのみ再生できます。
- ◆ DVD+RW、DVD+R、DVD-RAMのメディアアイコンは表記していません。
- ◆ DVD+RW、DVD+Rについては、対応しているレコーダーで録画後にファイナライズされたディスクの再生のみできます。

## DVDビデオに記載されているマークについて

映像アスペクト比表示	例 	アスペクト比切換可能な画面タイプを示すマークです。縦横比が4:3、16:9やレターボックス、パンスキャンなどを示します。
音声記録方式	例 	複数の音声トラックが収録されていることを示すマークです。マーク内に記載されている数字は、音声数を示します。
サブタイトル表示	例 	ディスクに収録されている字幕言語数を示すマークです。マーク内に記載されている数字は、字幕言語数を示します。
マルチアングル機能表示	例 	マルチアングル機能を有するディスクであることを示すマークです。マーク内に記載されている数字は、アングル数を示します。

### Point

- ◆ 8cm盤ディスクの再生には、8cmアダプターは使用しないでください。故障の原因となります。
- ◆ 上記のロゴが入ったディスクをご使用ください。規格外ディスクを使用されても、再生の保証や画質・音質の保証はいたしかねます。
- ◆ DVDビデオは、制作者の意図により操作や機能が本書の説明と異なったり、一部の操作を禁止している場合があります。
- ◆ テレビ画面に赤色の  が表示された場合、ディスク側、または本機で操作を禁止しています。ディスクの説明書もあわせてご覧ください。
- ◆ メニュー画面や操作内容が表示されたときは、表示の内容にしたがって操作してください。

## ◎ 本機で使用できないディスク

### 次のディスクは、録画・再生できません

- ◆ 以下の記録フォーマットのディスク
  - ・ CD-G      ・ フォトCD      ・ CD-ROM      ・ CD-i
  - ・ VCD      ・ CD-TEXT      ・ CD-EXTRA      ・ SVCD
  - ・ SACD      ・ PD      ・ CDV      ・ CVD
  - ・ DVD-ROM      ・ DVDオーディオ
- ◆ 特殊な形のディスク(ハート形や六角形など)
- ◆ NTSC方式以外(PALなど)で記録されたディスク
- ◆ リージョン番号に「2」または「ALL」が含まれていないディスク
- ◆ 音楽用CDフォーマットまたはJPEG形式のファイル以外で記録されたCD-RW、CD-R
- ◆ 音楽用CDフォーマットとJPEG形式などのデータが混在したCD-RW、CD-R
- ◆ MP3が記録されたディスク
- ◆ デュアルディスク(DVD/CD)
- ◆ BD(ブルーレイディスク)
- ◆ HD DVD
- ◆ AVCREC方式で記録されたディスク

### 次のようなディスクは再生や録画ができないことがあります

- ◆ DVD規格以外のコピーコントロール信号の入ったDVDビデオ
- ◆ 著作権保護を目的としたコピーコントロール信号の入った音楽用CD
- ◆ 無許諾のディスク(海賊版のディスク)
- ◆ 紙やラベル、シールなどが貼られたディスク
- ◆ セロハンテープやレンタルディスクのラベルなどののりのはみ出ししたり、はがしたあとのあるディスク
- ◆ 記録領域が少ないディスク(直径55mm以下)
- ◆ 汚れや傷のあるディスク

### 次のような原因で再生できないことがあります

- ◆ 本機のピックアップレンズに汚れがあるとき
- ◆ パソコンを使ってディスクを録画したとき(詳しくはソフトウェアの製造元にご確認ください。)
- ◆ ディスクの記録状態/ディスク自体の状態
- ◆ 記録に使用したレコーダーの種類
- ◆ 8cmアダプターの使用

#### Point

- ◆ 本機が対応していない記録フォーマットのディスクは再生しないでください。誤って再生すると、大音量によってお使いのスピーカーを破損する原因となることがあります。





## ◎ 推奨ディスクについて

本機の性能を十分に発揮するため、次のメーカー製ディスクの使用をおすすめします。

- ◆ DVD-R 4×、8×、16× maxell
- ◆ DVD-RW 4× maxell
- ◆ DVD-R 8× 太陽誘電
- ◆ DVD-RW 2×、4× 三菱化学
- ◆ DVD-RW 2× TDK
- ◆ DVD-RW 1×、2×、4× JVC
- ◆ DVD-RW 2× OPTIDISC

- ・ 上記推奨メーカー製のディスクであっても、動作を保証するものではありません。また、本機の動作は上限4倍速となります。
- ・ デジタル放送などの「1回だけ録画可能」・「ダビング10」の番組を録画するときは、CPRM対応のDVD-RW、DVD-Rディスクを使用してください。

## ◎ 番組の最大録画可能数とチャプター登録数

			
オリジナルタイトル/プレイリスト		各	99
オリジナルタイトル/プレイリストのチャプター		各	999
			
オリジナルタイトル/プレイリスト		各	600
オリジナルタイトル/プレイリストのチャプター		1タイトル内で	99
			
タイトル			99
チャプター		1タイトル内で	99

- ◆ 上限を超える場合は、メッセージが表示されます。
- ◆ 上限まで録画されているメディアに対しては、録画やダビングの設定はできません。
- ◆ 番組の録画可能数や、チャプター登録数は、HDDの劣化やDVDディスクの傷や汚れ、停電などにより、上記の数値より少なくなることがあります。

はじめに

接続と備

テレビを楽しむ

録画する

再生する

ビデオを楽しむ

編集する

ダビング

便利な機能

変設定をする

困ったときは

その他

## ◎ ディスクの構成について

### HDD、DVD-RW、DVD-R、DVDビデオの場合

- ◆ HDD、DVD-RW、DVD-Rに録画した場合は、1回の録画が1タイトルとなり、自動で設定した時間ごとにチャプターが区切られます。
- ◆ DVDビデオの映画などでは、ふつう1つの映画が1つのタイトルとなり、複数のチャプターで構成されています。

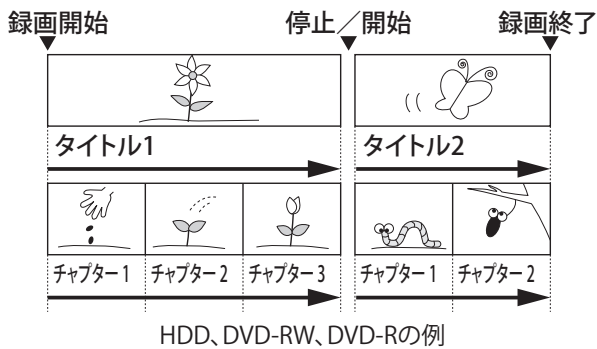

### 音楽用CDの場合

音楽用CDでは、ディスクをトラックという単位で分けています。(一般的には、1曲が1つのトラックに対応しています。またさらに、トラックがインデックスという単位で分けられている場合もあります。)本機はインデックスの表示、サーチには対応していません。



### JPEG形式のファイルが記録されたCD-RW、CD-Rの場合

CD-RWやCD-Rに記録されているJPEG形式のデータは、「フォルダ」という大きな区切りと、「ファイル」という小さな区切りで構成されます。パソコンなどでJPEG形式のファイルを作成する際、ファイルは階層(フォルダ)に分けて記録させることができます。

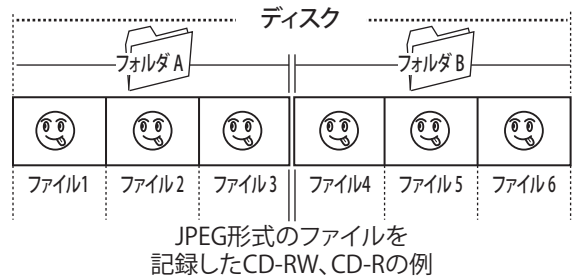

- ◆ 「.jpg(JPG)」、「.jpeg(JPEG)」拡張子が付いたファイルでも、JPEG形式で記録されていないものは、再生するとノイズが出ることがあります。
- ◆ 最大255フォルダ、999ファイルまで対応しています。
- ◆ ファイルサイズは、12MBまで対応しています。
- ◆ 画素数は、32×32～6300×5100まで対応しています。
- ◆ 使用できるディスクは、ISO9660でフォーマットされているCD-RW、CD-Rのみです。
- ◆ 記録状態によっては、正常に再生できないことがあります。
- ◆ プログレッシブ形式の静止画(JPEG形式)は再生できません。
- ◆ Motion JPEGには対応していません。

### Point

- ◆ 8cm盤ディスクの再生には、8cmアダプターは使用しないでください。故障の原因となります。



## >>> HDD/ディスク/ビデオテープについて(つづき)

### ◎ デジタル放送の録画制限について

特定のデジタル放送などには録画を制限するコピー制御信号が含まれています。コピー制御信号には以下のような種類があり、信号の種類により録画できない場合があります。

○:録画できる △:ダビングのみできる ×:録画できない

番組の録画制限	内容	HDD	DVD-VRモード DVD-VRモード ※CPRM対応ディスクのみ	DVD-RWビデオモード DVD-Rビデオモード
制限なしに録画可能	◆ 個人利用に限り、制限なしに録画できます。	○	△	△
1回だけ録画可能	◆ ディスクへのダビング方法は「ムーブ」(移動)となり、ダビング後はダビング元(HDD)の番組は残りません。(消去されます。)	○	△	×
ダビング10	◆ ディスクへのダビング方法は、9回目のダビングまでは「コピー」(複製)となり、ダビング後もダビング元(HDD)の番組は残ります。10回目のダビングはダビング方法が「ムーブ」(移動)となり、ダビング後はダビング元(HDD)の番組は残りません。(消去されます。) ◆ 「ダビング10」で記録したコンテンツを、ダビングしたものからさらにコピー(孫コピーを作成)することはできません。 ◆ 地上デジタル放送以外のデジタル放送(BS、CSなど)すべてが「ダビング10」になるわけではありません。その場合は、従来の録画制限(「1回だけ録画可能」)に適用しています。	○	△	×
録画禁止	◆ 録画できません。	×	×	×

### ◎ デジタル放送と地上アナログ放送を同時に録画するときは(デジタル/アナログ2番組同時録画)

同時録画の可否一覧表

2番組同時録画が可能な組み合わせ		同一のチャンネルであれば同時録画が可能な組み合わせ	
デジタル放送	アナログ放送	アナログ放送	アナログ放送
HDD (TS)	HDD (XP, SP, LP, EP, SLP) + DVD-RW DVD-R テープ (直接録画のみ)	HDD (XP, SP, LP, EP, SLP) + テープ (直接録画のみ)	DVD-RW DVD-R + テープ (直接録画のみ)

- ◆ デジタル放送の2番組同時録画や、地上アナログ放送の2番組同時録画はできません。
- ◆ デジタル放送をTSモード以外で録画するときは、2番組同時録画はできません。

### Point

- ◆ 録画中に次の番組になったときは、録画を一時停止します。(ただし、本体表示部は録画状態の表示のままです。)
  - ・ 「録画禁止」番組になったとき。
  - ・ 視聴年齢制限のある番組になったとき。
  - ・ 降雨対応放送に切り換わったとき。
- ◆ 録画が可能な状態になると、再び録画を始めます。

はじめに

接続と備

テレビを楽しむ

録画する

再生する

ビデオを楽しむ

編集する

ダビング

便利な機能

変更設定

困ったときは

その他

## ◎録画モード別の画質と録画時間について

デジタル放送のHD放送をハイビジョン画質のまま録画予約するときは、TSモードにしてHDDに録画してください。  
デジタル放送のHD放送を、XP、SP、LP、EPモードでHDDに録画する場合やDVD-RW、DVD-Rにダビングする場合は、標準画質になります。

### 録画モード別機能

○:できる ×:できない

録画モード	画質または音質		デジタル放送の録画	地上アナログ放送の録画	外部入力からの録画	字幕放送の録画	データ放送の録画	およその録画時間(目安)	
								HDD	DVD-RW DVD-R
TS	ハイビジョン画質	高画質・高音質	○	×	×	○※2	○※3	29時間 ※4 (17Mbps基準)	—
			○	○	○	×	×	21時間 ※5 (24Mbps基準)	—
XP	標準画質	低画質・低音質	○	○	○	×	×	52時間	1時間
SP			○	○	○	×	×	104時間	2時間
LP			○	○	○	×	×	208時間	4時間
EP			○	○	○	×	×	312時間	6時間
SLP ※1			×	○	○	×	×	416時間	8時間

※1 SLPモードは、本機で録画・再生するためのモードです。他機では再生できない場合があります。

※2 デジタル放送をHDDにTSモードで録画した場合のみ、字幕情報の記録再生に対応しています。

※3 デジタル放送をHDDにTSモードで録画した場合のみ、データ放送の記録再生に対応しています。

※4 地上デジタル放送のHD放送の場合です。

※5 BS・110度CSデジタル放送のHD放送の場合です。

- ◆ は、片面1層の4.7GBのディスクを使用したときの録画時間の目安です。

### 録画予約、ダビング(HDD→DVD)で使える録画モード(ジャストレコーディング用) (参照 118ページ)

○:できる ×:できない

録画モード	画質	デジタル放送の録画	地上アナログ放送の録画	外部入力からの録画	ダビング(HDD→DVD)	録画先/録画予約先で選べるディスク	備考
自動	自動(高~低)	×	○	○	○		画質は、録画開始時のDVD-RW、DVD-Rの残量と録画時間から、最後まで録画できるもっとも高画質の録画モード(XP~SLP)で録画されます。

- ◆ 録画する映像によって録画容量が異なるため、実際に録画できる時間とは異なることがあります。
- ◆ 本機は、効率よく録画を行うために可変ビットレート方式で録画を行っており、映像によって録画できる時間が変わります。
- ◆ 本機の1番組あたりの連続録画可能時間について
  - ..... 最大約12時間まで(連続録画可能時間を超えると、録画が自動的に停止します。)
  - ..... 連続録画時間に制限なく、ディスクの残量がなくなるまで録画されます。

### TSモードについて

TSモードはデジタル放送をハイビジョン画質のままHDDに録画できますが、録画後に利用できる機能が下記表のように制限されます。使いたい機能によって、録画予約時の録画モードをお選びください。

○:できる ×:できない

録画モード	高速ダビング	追っかけ再生	プレイリスト作成・再生	可変スキップ 可変リプレイ
TS	×	○	×	○

- ◆ TSタイトル再生時は、スロー(1/3倍速)/逆スロー(1/4倍速)再生の速度が、それぞれ1段階になります。

## ◎二カ国語(二重音声)放送を録画するときの音声について

録画モードや【セットアップ】の画面の【録画設定】—【二カ国語音声】、【外部入力音声】の設定( 図 168ページ)によって、記録される音声異なります。録画前に、設定を確認してから録画してください。

は お買い上げ時の設定です。

### デジタル放送の二重音声放送およびデジタル放送のマルチ音声放送

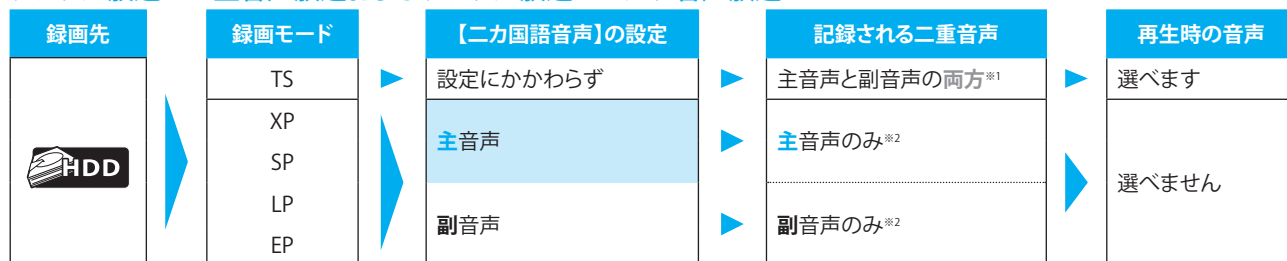

### 地上アナログ放送の二重音声放送

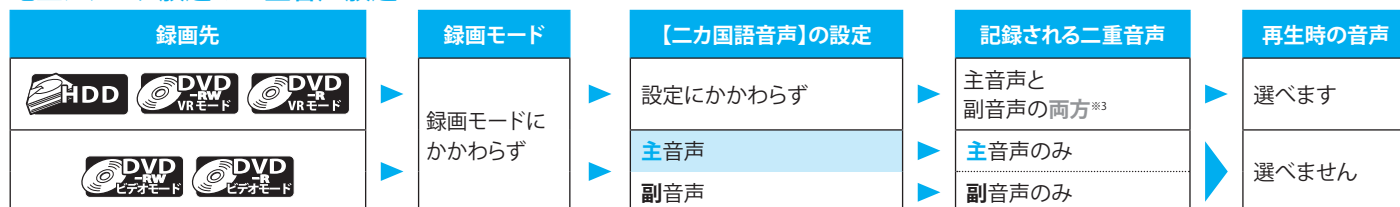

### 外部入力からの二重音声放送



※1 デジタル放送のマルチ音声放送をTSモードで録画する場合は、複数の音声が入ると記録されます。

※2 デジタル放送のマルチ音声放送をXP、SP、LP、EPモードで録画する場合は...

- ・ 現在放送中の番組を録画するときは、視聴中の音声が入ります。
- ・ 本機の電源「切」状態から予約録画を実行するときは、放送波からの初期設定音声が入ります。
- ・ 本機の電源「入」状態から予約録画を実行するときは、録画開始の直前に選ばれていた音声が入ります。

※3 【セットアップ】画面の【録画設定】—【録画音声(XP)】を【PCM】に設定してXPモードで録画する場合は、主音声/副音声の一方のみが記録されます。この場合、再生時の音声は選べません。

※4 必ず【外部入力音声】を【二カ国語】に設定したあと、【二カ国語音声】でお好みの音声を選んでください。

【外部入力音声】を【ステレオ】にすると、再生時に主音声と副音声が入って再生されます。

デジタル放送の二重音声放送やマルチ音声放送をTSモードで録画した番組を、VRモードのDVD-RW、DVD-Rへダビングするときは(CPRM対応ディスクにのみダビング可能)...

- ◆ ワンタッチダビングで等速ダビングするときは、ダビング再生中の音声が入ります。
  - ・ 二重音声放送の場合は、【二カ国語音声】で選ばれている音声のみがダビングされます。
  - ・ マルチ音声放送の場合は、再生していた音声が入ります。
- ◆ 【ダビングリスト】画面から等速ダビングするときは...
  - ・ 二重音声放送の場合は、【二カ国語音声】で選ばれている音声(主音声か副音声のいずれかの一方)のみがダビングされます。
  - ・ マルチ音声放送の場合は、放送波からの初期設定音声が入ります。
  - ・ ダビング時の音声については、「ダビングによる音声について」( 図 119ページ)をご覧ください。

ビデオテープに録画した二重音声放送をHDDやDVDにダビングするときは

- ◆ 上の「外部入力からの二重音声放送」の場合で設定されている音声が入ります

はじめに

接続と備

テレビ放送を楽しむ

録画する

再生する

ビデオを楽しむ

編集する

ダビング

便利な機能

変更設定

困ったときは

その他

# 録画するときの注意点

## 録画全般

- ◆ 【セットアップ】画面の【映像出力端子設定】－【映像出力端子またはS映像出力端子】にした場合（ 166ページ）の制約についてデジタル放送をTSモード以外で録画しているときや、TSモードで録画したデジタル放送の番組をDVD-RW、DVD-Rにダビングしているときは、以下のような制約がありますのでお気を付けください。
  - 【セットアップ】画面の【映像・音声設定】－【テレビ画面サイズ】で【4:3レターボックス】、【4:3パンスキャン】を選択していても、ワイド映像（16:9）は4:3レターボックスで記録されます。
- ◆ HDMI出力端子に接続をしているときに、デジタル放送の視聴中に録画予約が開始されると、映像が一瞬とぎれることがあります。

## 録画予約全般

### 全般

- ◆ 本機の時計が合っていないときは、お好みの時間に正しく録画できません。
- ◆ 予約録画は、通常の録画やワンタッチタイマー録画、等速ダビングや高速ダビングよりも優先して録画されます。
- ◆ デジタル放送はHDDにのみ録画できます。

### 録画予約があるときの本機の動き

#### 録画予約があるときは

本体表示部にが点灯します。

#### 録画予約開始時刻の直前になると

本機の電源が「切」のときは、録画予約開始時刻の約2秒前に自動的に電源が入ります。

#### 録画予約終了時刻になると

自動的に録画が終わり、確認画面が表示されます。



で【はい】を選んで決定を押すか、表示後1分経過すると、自動的に電源が切れます。

（録画や再生、メニュー操作などを行っている場合は、確認画面は表示されず、電源も切れません。）

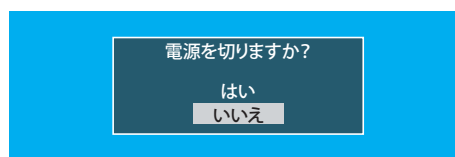

電源を切りたくないときは、  で【いいえ】を選んで決定を押してください。

# テレビ番組を今すぐHDD/DVDに録る



## ◎ ディスクの入れかた/取り出しかた



### 1 DVD を押して、DVD操作モードにする

本体のDVD操作ランプが点灯します。

### 2 取出し トイ録画 を押す

ディスクトレイが開きます。

◆ ディスクトレイが開くまで、しばらく時間がかかることがあります。

### 3 ディスクトレイにディスクを置く

◆ ディスクのラベル印刷面を上にして置きます。

◆ 本機で使用できるディスクについては、「録画・再生ができるメディア」(参照 45ページ)をご覧ください。

### 4 取出し トイ録画 を押す

ディスクトレイが閉まります。

### 5 取出し トイ録画 を押し、上の手順3でディスクを取り出す

## DVD-RWを入れたときに、【フォーマット】画面が表示されたときは



新品のDVD-RWをセットしたときは、記録フォーマット(【VRモード】または、【ビデオモード】)の設定を行う必要があります。【フォーマット】画面にしたがい、記録フォーマットを設定してください。(参照 44ページ)

↑ ↓ でお好みの記録フォーマットを選んで、決定 を押す

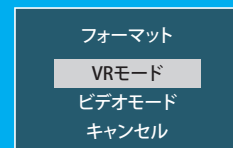

◆ 選択したほうの記録フォーマットでフォーマット(初期化)されます。(フォーマットが終わるまで、しばらく時間がかかります。)

◆ フォーマット中は、途中で中止できません。

◆ フォーマットをしないときは、↑ ↓ で【キャンセル】を選び決定 を押してください。

◆ 「1回だけ録画可能」・「ダビング10」番組をダビングするときは、CPRM対応のディスクを使用し、VRモードでフォーマット(初期化)してください。

## 未使用のDVD-RをVRモードのディスクに変更して録画したいときは



新品のDVD-Rは、ビデオモードに設定されています。未使用のDVD-Rの場合のみ、フォーマット(初期化)して記録フォーマットをVRモードに変更できます。

フォーマット(初期化)のしかたは、「ディスクをフォーマットする(初期化)」(参照 112ページ)をご覧ください。

◆ 一度VRモードに変更(フォーマット)すると、ビデオモードに戻すことはできません。また、使用済みのDVD-Rはフォーマットできません。

◆ 「1回だけ録画可能」・「ダビング10」番組をダビングするときは、CPRM対応のディスクを使用してください。

## Point

- ◆ 認識できないディスクが挿入された場合に表示されるメッセージは「ディスク挿入」(参照 178ページ)をご覧ください。

はじめに

接続と備

テレビを楽しむ

録画する

再生する

ビデオを楽しむ

編集する

ダビング

便利な機能

変更設定する

困ったときは

その他





## ◎ テレビ番組を録画する



- 1** ● テレビの電源を入れ、テレビ側の入力切替を本機を接続した入力にする  
● **電源** を押して、本機の電源を入れる

**2** **HDD または DVD を押して、HDD/DVD操作モードにする**

本体のHDDまたはDVD操作ランプが点灯します。

- ◆ デジタル放送は、HDDにのみ録画できます。
- ◆ DVD-RW、DVD-Rに録画するときは、録画が可能で残量のあるディスクを入れてください。

**3** 「チャンネルを選局して見る」(参照 36ページ) の手順2~3を行い、録画したい放送にチャンネルを合わせる

**4** **録画モード** で録画モードを選ぶ

- ◆ 選べる録画モードについて
  - ・ デジタル放送の場合……TS、XP、SP、LP、EP
  - ・ 地上アナログ放送の場合……XP、SP、LP、EP、SLP
- ◆ 録画モード別の録画時間については、「録画モード別の画質と録画時間について」(参照 50ページ) をご覧ください。
- ◆ ディスクの残量は、**画面表示** を2回または3回押して確認することができます。

**5** **録画** を押す

録画が始まります。

- ◆ 未録画部分に録画されます。(ビデオテープのように上書き記録されることはありません。)

**6** 録画を一時停止するには、**一時停止** を押す

録画が一時停止します。

- ◆ 再度 **一時停止** を押すと録画を再開します。

**7** 録画を停止するには、**停止** を押す

録画が停止します。

- ◆ 停止後に次の操作ができるまでしばらく時間がかかることがあります。
- ◆ 停止した位置までが、1番組(タイトル)となります。
- ◆ HDD(デジタル放送と地上アナログ放送)の同時録画を行なっているときは先に外部入力 **外部入力** **BS** **CS12** を押して、録画を停止したいほうの放送に切り換えておいてください。

**Point**

- ◆ DVD-RW、DVD-Rに録画できるのは地上アナログ放送と外部入力(入力1、入力2)のみです。デジタル放送は録画できません。
- ◆ デジタル放送のラジオ放送や独立データ放送は、HDDに録画できません。
- ◆ デジタル放送の番組に字幕情報やデータ放送が含まれる場合、TSモードでHDDに録画したときのみ、それらの情報も記録することができます。それ以外のモード(XP、SP、LP、EP)では番組のみを記録します。
- ◆ XP、SP、LP、EP、SLPモードでHDDに録画した番組は、録画終了後に自動的にプレイリストが作成されます。DVD-RW、DVD-R(ビデオモード)に録画した場合は、プレイリストは作成されません。
- ◆ 録画中にHDDやDVD-RW、DVD-Rの残量がなくなった場合は、録画が自動的に停止します。

## ◎ タイマーで録画を自動的に終わらせる (ワンタッチタイマー録画)

録画中に録画終了時間を設定できます。  
録画中の急な外出やおやすみ前などに便利です。



### 1 HDDまたはDVDを押して、録画中のディスク(HDDまたはDVD)を選ぶ

本体のHDDまたはDVD操作ランプが点灯します。

### 2 録画中に録画を押す

録画終了時間を設定できます。

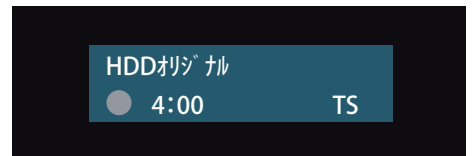

- ◆ 押すごとに、30分単位で最大8時間まで、録画終了時間をセットできます。

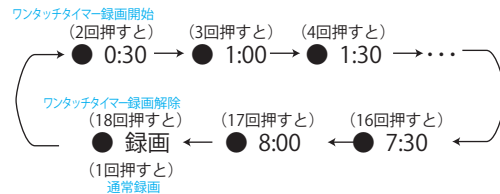

- ◆ ワンタッチタイマー録画開始後に録画を押すと、録画終了時間を30分単位でさらに延長できます。
- ◆ 録画終了後は、自動的に録画が停止し、確認画面が表示されます。

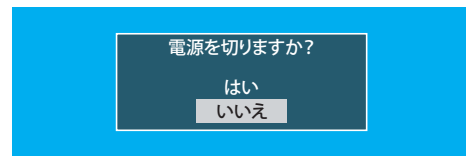

で【はい】を選び、決定を押すか、表示後1分経過すると、自動

的に電源が切れます。電源を切りたくないときは、【いいえ】を選び、決定を押してください。

- ◆ 録画済みDVD-RW/-Rのディスクを、ほかのDVDプレーヤーなどで再生できるようにするためには、ファイナライズ処理が必要となります。ファイナライズ処理については「ほかのDVDプレーヤーなどで再生できるようにする(ファイナライズ)」(参照 110ページ)をご参照ください。

### Point

- ◆ 録画中に電源を切る操作をした場合の本機の動作について
  - ・ 通常録画/ワンタッチタイマー録画中に本機の[電源]ボタンを押したときは、録画が停止し電源が切れます。
  - ・ 予約録画実行中は、[電源]ボタンは働かず、録画が継続されます。
- ◆ ワンタッチタイマー録画の終了時に、録画や再生、メニュー操作をしているときは、確認画面は表示されず、電源も切れません。
- ◆ ワンタッチタイマー録画を途中でやめるときは、停止を押すと録画が停止します。
- ◆ ワンタッチタイマー録画中に録画予約が開始される場合は、録画予約が優先され、録画予約開始2分前にワンタッチタイマー録画が停止します。



フタを開いたところ



はじめに

接続と備

テレビを楽しむ

録画する

再生する

ビデオを楽しむ

編集する

ダビング

便利な機能

変更設定

困ったときは

その他

# 録画を予約する

## ◎ 本機でできる録画予約について

### デジタル放送の録画予約

デジタル放送は、HDDにのみ録画予約できます。

### 番組表 (EPG) を使って録画予約する

こんなときに **番組表から番組を録画予約したいとき** (参照 59～60ページ)

番組表 (EPG) から録画予約したい番組を選ぶだけで、8日先までの番組を最大18番組まで録画予約できます。

こんなときに **番組表のジャンル検索を使って録画予約したいとき** (参照 39ページ)

ジャンル検索を使って、録画予約したい番組を検索できます。ジャンル検索は、番組データの番組情報 (日によって変わることがあります) を元に検索するため、同じ番組でも検索する日によっては検索できないことがあります。

### 時刻を指定して録画予約する (時刻指定録画予約)

こんなときに **番組表を利用せずに番組を録画予約したいとき** (参照 61～62ページ)

自分でチャンネルや録画予約日、開始/終了時刻などを設定して、約1カ月先までの番組を最大18番組まで録画予約できます。

### アナログ放送の録画予約

アナログ放送は、HDD/DVDにのみ録画予約できます。ビデオテープには録画予約できません。(参照 9ページ)

### 予約内容を手動で入力して録画予約する (参照 63～64ページ)

自分でチャンネルや録画予約日、開始/終了時刻などを設定して、約1カ月先までの番組を最大18番組まで録画予約できます。

### ジャストレコーディングについて

DVDに録画するとき、ディスクの残量に合わせて本機が自動的に最適な録画モードを選択し、1枚のディスクに収まるように録画します。

## Point

- ◆ **【自動】** (ジャストレコーディング) は、DVD-RW、DVD-Rに地上アナログ放送または外部入力から録画予約するときやダビング時のみ選択できます。  
録画開始時のDVD-RW、DVD-Rの残量と録画時間から、最後まで録画できる最も高画質の録画モード (XP～SLP) で録画されます。(録画途中での録画モードの自動切替は行いません。)
- ◆ ディスクに傷があったり残量が著しく少ないときは、ジャストレコーディングをしても最後まで録画できないことがあります。
- ◆ DVD-RW、DVD-Rに録画する場合、番組の最初から録画モードSLPで録画しても残量が足りないときは、ジャストレコーディングをしても最後まで録画できません。
- ◆ 放送の内容やディスクの状況によっては、ジャストレコーディング後に残量が残ることがあります。

## >>>録画を予約する(つづき)

### 【予約一覧】画面の見かた

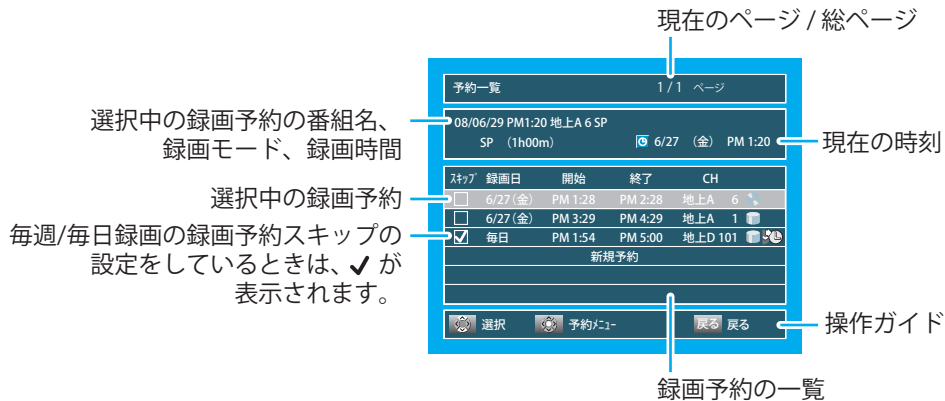

- ◆ 録画予約によっては、番組名が表示されないことがあります。

#### 録画予約の一覧について

- ◆ デジタル放送を18番組まで、地上アナログ放送または外部入力からの録画予約を18番組まで録画予約でき、合わせて最大36番組の予約ができます。
- ◆ 赤字…… 予約録画実行中です。
- ◆ 青字…… 録画予約が重なっているため、全部または一部が録画できません。

#### アイコンについて

- ◆ …… HDDに録画予約
- ◆ …… DVD-RW、DVD-Rに録画予約
- ◆ …… デジタル放送の番組表 (EPG) からの録画予約で、自動追跡の可能な録画予約

### 代理予約録画について

- ◆ DVD-RW、DVD-Rへ録画予約をしたとき、HDDが録画可能な状態で次のような場合はDVDへ録画されずHDDに録画し、本機からのメールでお知らせします。(参照 130ページ)
  - ・ 録画不可のディスク (DVDソフトなど) が入っているとき。
  - ・ ディスクが入っていないとき。
  - ・ DVD-RW、DVD-Rの残量時間が不足しているとき。

### 通常録画/ワンタッチタイマー録画と録画予約の録画が重なったときは

- ◆ 録画予約が優先され、通常録画/ワンタッチタイマー録画の重なった部分は録画されません。
- ◆ 通常録画/ワンタッチタイマー録画中、録画予約の開始時刻2分前になると次の画面が表示され、通常録画/ワンタッチタイマー録画が終了します。

録画予約の開始時刻になると、予約録画の録画が始まります。

予約録画開始2分前です。  
録画の準備を行います。

はじめに

接続と備

テレビ放送を楽しむ

録画する

再生する

ビデオを楽しむ

編集する

ダビング

便利な機能

変更設定をする

困ったときは

その他

## ◎重複予約について

同時録画できない重複予約時は、以下のような動作になります。同時録画可能な組み合わせについては、「デジタル放送と地上アナログ放送を同時に録画するときは(デジタル/アナログ2番組同時録画)」( 参照 49ページ)をご覧ください。

### 通常番組の予約が重なった場合

(例1) 開始時刻が同じとき

予約	番組A 番組B	
実際の録画		

予約一覧で順番が上の予約が優先して録画されます。

(例2) 部分的に重なっているとき

予約	番組A 番組B	
実際の録画		

開始時刻が早いほうの予約が優先して録画されます。

(例3) 全部が重なっているとき

予約	番組A 番組B	
実際の録画		

開始時刻が早いほうの予約のみが録画されます。

(例4) 前の予約の終了時刻とあとの予約の開始時刻が同じとき

予約	番組A 番組B	
実際の録画		

あとの予約の最初の部分が数十秒ほど録画されません。

## ◎停電があったときは

### 全般

- ◆ 停電によって録画が中断したときは、本機からのお知らせメールでお知らせします。( 参照 130ページ)

### 録画の種類別では 録画中に停電したとき

- ◆ 録画はそこで終了します。
- ◆ システム設定後は、電源が切れます。

### 予約録画の録画開始前に停電したとき

- ◆ 停電後、約2時間は録画予約内容は保たれます。
- ◆ それ以上停電がつづいた場合は、録画予約内容はすべて消えます。時計を合わせ直してから、録画予約をやり直してください。

### 予約録画の録画実行中に停電したとき

- ◆ 録画はそこで中断します。
- ◆ 録画終了時刻前に復帰したときは、システム設定後に録画終了時刻まで録画されます。
- ◆
  - ・ 停電前後の番組が分割して再生リストに登録されます。
- ◆
  - ・ 停電前の番組が再生リストに登録されます。(録画した番組の最後の数秒は消えます。)
- ◆ 録画終了時刻後に復帰したときは、録画はそこで終了し、システム設定を行います。

### ディスク別では



- ◆ 停電直前の約10分程度が録画されないことがあります。
- ◆ 停電発生のタイミングによっては、停電前に録画された内容が削除されることがあります。また、DVD-RWはフォーマットが必要となることがあります。
- ◆ 停電発生の状況によっては、そのディスクが使用できなくなることがあります。



- ◆ 録画実行中の内容は再生できません。また、録画した分のみのディスクの残量時間が減ります。
- ◆ 停電発生の状況によっては、そのディスクが使用できなくなることがあります。

### Point

- ◆ 次のような予約録画が正しく行われなかった場合、お知らせメールが発行されます。( 参照 130ページ)
  - ・ 予約録画実行時に停電があった場合。
  - ・ 複数の予約が重複して、一部またはすべてが録画されない予約があった場合。
  - ・ 予約録画が設定時間よりも遅く開始された場合。
  - ・ DVDへの録画予約を、HDDに代理予約録画した場合。



# デジタル放送の番組を録画予約する



## ◎ 番組表 (EPG) を使って録画予約する



**1** ●テレビの電源を入れ、テレビ側の入力切替を本機を接続した入力にする  
●電源 を押して、本機の電源を入れる

**2** **HDD** を押して、HDD操作モードにする

本体のHDD操作ランプが点灯します。

◆ デジタル放送は、HDDにのみ録画できます。

**3** **地上**、**BS** または **CS12** で録画予約したい放送を選ぶ

**4** **番組表** を押す

番組表が表示されます。

- ◆ **◀▶** を押すと、表示されている時間帯の前日/翌日に切り替えができます。
- ◆ 番組表の見かたについては、「番組表 (EPG) の見かた」( 参 照 37~40ページ) をご覧ください。

**5** **決定** で録画予約したい番組を選び、**決定** を押す



【録画予約内容】画面が表示されま

- ◆ 現在放送中でない放送を選び、**決定** を押した場合は、【録画予約内容】画面が表示されます。この場合は、手順6を行う必要はありません。
- ◆ 現在放送中の番組を選び、**決定** を押した場合は、【録画予約内容】画面が表示されず、【録画する】か【視聴する】の選択画面が表示されます。
- ◆ 【予約一覧】画面の見かたについては、「【予約一覧】画面の見かた」( 参 照 57ページ) をご覧ください。
- ◆ 【予約一覧】画面で録画予約内容を確認後、内容を変更するときは「予約の確認・変更・削除や録画停止をする」( 参 照 65~67ページ) をご覧ください。
- ◆ ジャンルから録画予約する番組を探すときは、「ジャンルから番組を探す (ジャンル検索)」( 参 照 39ページ) をご覧ください。

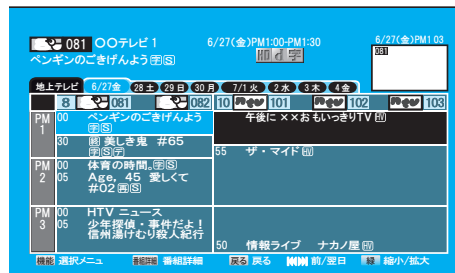

はじめに

接続と備

テレビを楽しむ

録画する

再生する

ビデオを楽しむ

編集する

ダビング



便利な機能

変更設定をする

困ったときは

その他

## >>> デジタル放送の番組を録画予約する(つづき)

- 6** 手順5で現在放送中の番組を選んだ場合は、 で【録画する】を選び、 を押す
- 録画する  
視聴する
- 【録画予約内容】画面が表示されます。

- 8**  を押す
- 通常画面に戻ります。

- 7** 予約内容を確認し、 を押す

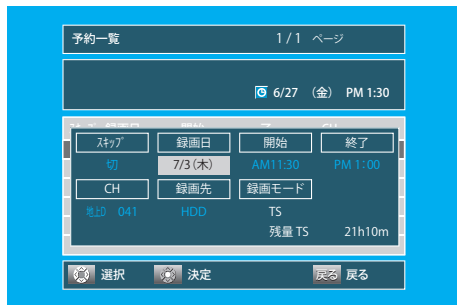

録画予約が完了し、通常画面に戻ります。この場合は、手順8を行う必要はありません。



## デジタル放送の録画予約番組の自動追跡について

デジタル放送を番組表を使って録画予約した場合は、次のようなときに自動的に録画開始/終了時刻が変更されて録画されます。(特に操作をする必要はありません。)

(例)

- ◆ 毎週録画をしているドラマの最終回のみ、放送時間が延長されているとき。
- ◆ 特別番組のため、今回放送分のみ、放送時間が遅くなる時。
- ◆ 録画予約していたスポーツ番組が延長されたとき。
- ◆ 録画予約番組の前に放送されているスポーツ番組が延長されて、録画予約番組の放送時間が遅くなる時。

### Point

- ◆ 自動追跡によって、自動的に録画開始/終了時刻が変更される時間は、最大3時間後までとなります。
- ◆ 自動追跡によって、録画予約が重なった場合は、「重複予約について」( 58ページ)の例のように録画されます。
- ◆ 自動追跡録画を無効にするには、「自動追跡録画の設定を変更するときは」( 158ページ)をご覧ください。
- ◆ ラジオ放送、独立データ放送は、録画できません。
- ◆ XP、SP、LP、EPモードで録画予約したときは、テレビ放送と連動したデータ放送は録画できません。(テレビ放送だけ録画されません。)



## 時刻を指定して録画予約する 【時刻指定録画予約(デジタル放送)】



**1** ●テレビの電源を入れ、テレビ側の入力切換を本機を接続した入力にする  
●電源 を押して、本機の電源を入れる

**2** HDD を押して、HDD操作モードにする  
本体のHDD操作ランプが点灯します。  
◆ デジタル放送は、HDDにのみ録画できます。

**3** 数字、BS または CS12 で録画予約したい放送を選ぶ

**4** 機能 を押す  
【機能一覧】画面が表示されます。

**5** 方向キーで【予約】を選び、決定を押す  
【予約】画面が表示されます。  
◆ 通常画面で 予約 を押しても、【予約】画面は表示されず。

**6** 方向キーで【時刻指定予約(デジタル放送)】を選び、決定を押す  
【予約登録】画面が表示されます。

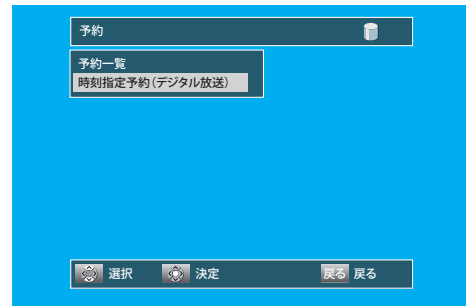

**7** 録画予約するチャンネルを 方向キーで選び、決定を押す  
【時刻設定】画面が表示されます。



**8** 方向キーで変更したい項目に移動し、方向キーで設定を変更する

◆ 午後12時は【PM0:00】に、深夜00時は【AM0:00】に合わせます。

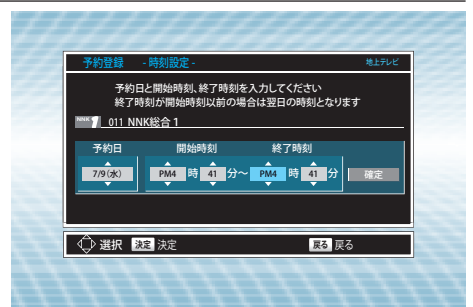

はじめに

接続と備

テレビを楽しむ

録画する

再生する

ビデオを楽しむ

編集する

ダビング

便利な機能

変更設定する

困ったときは

その他

9 ◀ ▶ で【確定】を選び、決定を押す

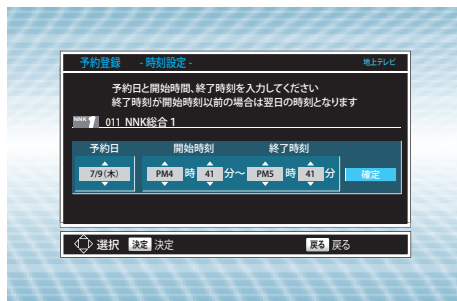

【録画予約内容】画面が表示されます。

10 予約内容を確認し、決定を押す



録画予約が確定され、通常画面に戻ります。

- ◆ 【予約一覧】画面の見かたについては、「【予約一覧】画面の見かた」(参照 57ページ)をご覧ください。
- ◆ 【予約一覧】画面で録画予約内容を確認後、内容を変更するときは、「予約の確認・変更・削除や録画停止をする」(参照 65～67ページ)をご覧ください。

 Point

- ◆ 視聴年齢制限のある番組を時刻指定録画予約した場合は、正しく録画できないことがあります。これらの番組は、番組表から予約してください。(参照 59～60ページ)
- ◆ 本機とテレビをHDMIケーブルまたはD端子ケーブルで接続している場合、TSモード以外にしてデジタル放送のハイビジョン画質(HD)の番組を録画中は、画面の映像が標準画質(SD)になります。(TSモードで録画したタイトルを再生するときは、ハイビジョン画質(HD)で再生されます。)
- ◆ デジタル放送をXP、SP、LP、EPで録画する場合、録画開始・終了時に一瞬黒画面になります。
- ◆ ラジオ放送、独立データ放送は、録画できません。
- ◆ 録画モードをXP、SP、LP、EPで録画予約したときは、デジタル放送の番組と連動したデータ放送は録画できません。(テレビ放送のみ録画されます。)
- ◆ 時刻指定録画予約の場合、録画開始後の約5分間は再生リストのタイトル名や画面表示の番組名は表示されません。また、録画時間が約5分以内の番組は、再生リストにタイトル名が表示されません。

# 地上アナログ放送の番組を予約する



## ◎ 予約内容を手動で入力して録画予約する



- 1 ● テレビの電源を入れ、テレビ側の入力切替を本機を接続した入力にする  
● 電源 を押して、本機の電源を入れる  
● DVD-RW、DVD-Rに録画するときは、録画が可能で残量のあるディスクを入れる (参照 45、47ページ)

- 2 外部入力 を押して、地上アナログ放送を選ぶ

- 3 機能 を押す  
【機能一覧】画面が表示されます。

- 4 方向キーで【予約】を選び、決定 を押す  
【予約】画面が表示されます。  
◆ 通常画面で 予約 を押しても、【予約】画面は表示されず。

- 5 方向キーで【予約一覧】を選び、決定 を押す  
【予約一覧】画面が表示されます。

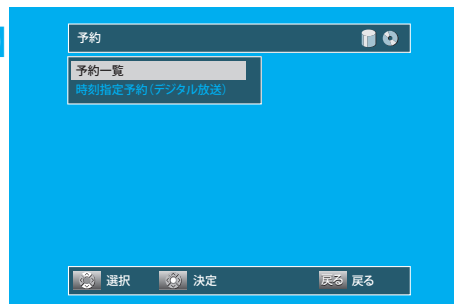

- 6 方向キーで【新規予約】を選び、決定 を押す  
【録画予約内容】入力画面が表示されます。  
◆ 一覧が2ページ以上あるときは、左右方向キーを押すと、ページの切り替えができます。

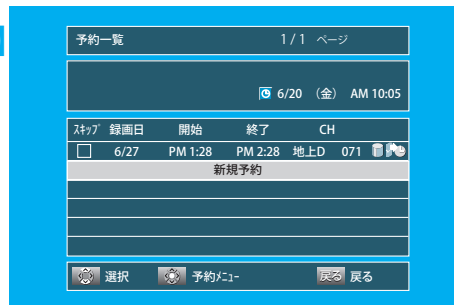

はじめに

接続と備

テレビ放送

録画する

再生する

ビデオを

編集する

ダビング

便利な

変更する

困った

その他



**7** 録画日(録画予約日)→開始時刻のAM/PM、時、分→終了時刻のAM/PM、時、分  
→CH(チャンネル)→録画先(録画予約先)  
→録画モード(画質)の順で合わせる



- ◆ 午後12時は【PM0:00】に、深夜00時は【AM0:00】に合わせます。
- ◆ チャンネルは、地上アナログ放送と外部入力(L1、L2)のみ選べます。

◆  で選択したい項目に移動できます。

● 毎週/毎日録画をするとき

【録画日】(録画予約日)にお好みの表示(毎週土、毎日、月～土など)を表示させます。

● 録画モードを変更するとき

【録画モード】(画質)にお好みの録画モードを表示させます。

● DVDに録画予約するとき、DVDにジャストレコーディングで録画予約するとき

【録画先】(録画予約先)に【DVD】を表示させます。ジャストレコーディングするときには、【録画先】(録画予約先)に【DVD】を、【録画モード】(画質)に【自動】を表示させます。

**8** **決定** を押す

録画予約が確定され、【予約一覧】画面が表示されます。

- ◆ 現在の時刻が、録画予約の開始時刻と終了時刻の時間内にある状態で **決定** を押すと、【予約一覧】画面が表示されずに通常画面に戻ります。

**9** **機能** を押す

通常画面に戻ります。

# 予約の確認・変更・削除や録画停止をする



## ◎ 一時的に毎週/毎日録画をやめる(予約スキップ)

祝日などでその週や日の番組の放送がない場合に、録画予約をそのまま残して録画のみ実行されないようにできます。



### 1 機能 を押す

【機能一覧】画面が表示されます。

### 2 で【予約】を選び、決定 を押す

【予約】画面が表示されます。

◆ 通常画面で **予約** を押しても、【予約】画面は表示されます。

### 3 で【予約一覧】を選び、決定 を押す

【予約一覧】画面が表示されます。

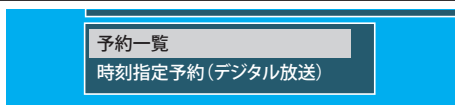

### 4 で一時的にやめたい毎週/毎日録画の予約を選び、決定 を押す

◆ 一覧が2ページ以上あるときは、**◀▶** を押すと、ページの切り替えができます。

### 5 で【予約変更】を選び、決定 を押す

### 6 で【スキップ】を選び、決定 を押す

【入】……録画予約スキップを実行するとき。  
【切】……録画予約スキップを解除するとき。

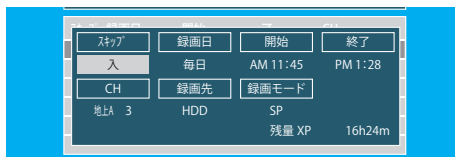

### 7 決定 を押す

変更が確定され、【予約一覧】画面が表示されます。

◆ 録画予約スキップを設定した録画予約には、**✓** が表示されます。



### 8 機能 を押す

通常画面に戻ります。

◆ その週/日の録画予約スキップが実行されると、録画予約スキップは自動的に解除されます。

## ◎ 予約録画実行中の録画を停止する

録画と再生を同時に行なっているときは



先に **HDD** **DVD** を押して、録画中のディスクに切り換えてください。  
(切り換えると、再生は自動的に停止します。)

HDD(デジタル放送)とDVD(地上アナログ放送)の同時録画を行なっているときは

先に **HDD** **DVD** を押して、録画を停止したいほうのディスクに切り換えてください。

HDD(デジタル放送)と地上アナログ放送)の同時録画を行なっているときは

先に **外部入力** **BS** **CS/12** を押して、録画を停止したいほうの放送に切り換えてください。

予約録画実行中に、**停止** を2秒以上押す

実行中の予約録画が停止します。

はじめに  
接続と備  
テレビを楽しむ  
録画する  
再生する  
ビデオを楽しむ  
編集する  
ダビング  
便利な機能  
変更設定をする  
困ったときは  
その他



## ◎設定済みの録画予約を確認する



**1** 機能 **●** を押す

【機能一覧】画面が表示されます。

**2** で【予約】を選び、**●** を押す

【予約】画面が表示されます。

◆ 通常画面で **●** を押しても、【予約】画面は表示されません。

**3** で【予約一覧】を選び、**●** を押す

**4** で確認したい録画予約を選んで  
予約内容を確認する

◆ 一覧が2ページ以上あるときは、 を押すと、ページの切り替えができます。

**5** 機能 **●** を押す

通常画面に戻ります。

## ◎設定済みの録画予約を変更する

※ 予約録画実行中の録画予約は変更できません。



**1** 機能 **●** を押す

【機能一覧】画面が表示されます。

**2** で【予約】を選び、**●** を押す

【予約】画面が表示されます。

◆ 通常画面で **●** を押しても、【予約】画面は表示されません。

**3** で【予約一覧】を選び、**●** を押す

**4** で変更したい  
録画予約を選び、**●** を押す

選択画面が表示されます。

◆ 一覧が2ページ以上あるときは、 を押すと、ページの切り替えができます。

スリッパ	録画日	開始	終了	CH
<input type="checkbox"/>	7/17 (木)	PM 4:54	PM 5:54	地上A 3
<input type="checkbox"/>	7/18 (金)	PM 3:29	PM 4:29	地上A 1
<input checked="" type="checkbox"/>	毎日	PM 1:54	PM 5:00	地上A 4
新規予約				

**5** で

【予約変更】を選び、  
**●** を押す

【録画予約内容】画面が表示されます。

毎日	予約変更	A	3
消去			



## 6 で変更したい項目を選び、設定を変更する

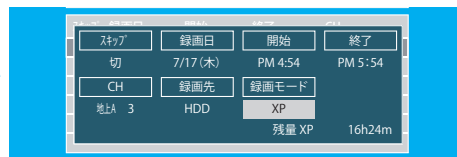

- ◆ 毎週/毎日録画をする場合は、【録画日】を選び、お好みの表示(毎週金、毎日など)を選択します。
- ◆ 録画モードを変更する場合は、【録画モード】を選び、お好みの録画モード(SP、XPなど)を選択します。
- ◆ 番組表(EPG)を使った録画予約は、開始/終了時刻、CH(チャンネル)、録画先の変更は行えません。
- ◆ 時刻指定録画予約を使った録画予約は、CH(チャンネル)、録画先の変更は行えません。(参照 61~62ページ)

## 7 を押す

変更が確定され、【予約一覧】画面が表示されます。

## 8 を押す

通常画面に戻ります。

## ◎ 設定済みの録画予約を削除する



削除は、1録画予約ずつ行います。(複数または全録画予約の一括削除はできません。)

## 1 を押す

【機能一覧】画面が表示されます。

## 2 で【予約】を選び、 を押す

【予約】画面が表示されます。

- ◆ 通常画面で  を押しても、【予約】画面は表示されません。

## 3 で【予約一覧】を選び、 を押す

【予約一覧】画面が表示されます。

## 4 で削除したい録画予約を選び、 を押す

選択画面が表示されます。

- ◆ 一覧が2ページ以上あるときは、  を押すと、ページの切り替えができます。

## 5 で【消去】を選び、 を押す

確認画面が表示されます。



## 6 で【はい】を選び、 を押す

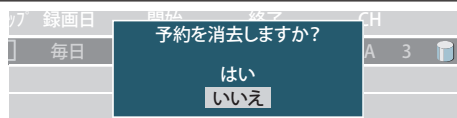

選んだ録画予約が取り消され、【予約一覧】画面が表示されます。

## 7 を押す

通常画面に戻ります。

はじめに

接続と備

テレビを楽しむ

録画する

再生する

ビデオを楽しむ

編集する

ダビング

便利な機能

変設定をする

困ったときは

その他

# 外部機器の映像・音声を視聴/録画する



本機の入力1、2(L1、L2)につないだほかの機器からの映像・音声を、本機を経由して視聴したり本機に録画したりするときは、本機を外部入力に切り換えます。外部機器との接続のしかたは、「外部機器と接続する」(参照 26ページ)をご覧ください。外部機器の操作のしかたは、それぞれの機器の取扱説明書をお読みください。

## ◎外部入力【入力1】、【入力2】につないだ機器から視聴/録画する(外部入力の入力切替)



- ※ 外部入力(入力1、入力2)につないだ機器から視聴/録画するときは、事前に【セットアップ】画面の次の設定を確認・変更してください。
- ◆ 【映像・音声設定】-【映像入力設定】の【L1(後面)】または【L2(前面)】の設定を、つないでいる端子(映像入力、S映像入力)に合わせておいてください。(参照 167ページ)設定が間違っていると、映像が映りません。(お買い上げ時の設定:映像入力)
- ◆ 録画する場合は、【録画設定】-【外部入力音声】の設定を確認しておいてください。(参照 51、168ページ)設定が間違っていると、お好みの音声で録画できません。(お買い上げ時の設定:ステレオ)
- ◆ 二重音声を録画する場合は、【録画設定】-【二カ国語音声】の設定を確認しておいてください。(参照 51、168ページ)設定が間違っていると、お好みの音声で録画できません。(お買い上げ時の設定:主音声)

設定の確認・変更のしかたについては、「いろいろな機能の設定を変える(【セットアップ】画面)」(参照 164~173ページ)をご覧ください。

## 視聴や録画するときの例

### 1 外部入力 を押して、外部入力に切り換える

- ◆ 押すたびに、地上アナログ放送と外部入力が切り換わります。

### 2 を押して、外部入力を切り換える

- 【L1】……………本機後面の入力1端子につないでいるとき。
- 【L2】……………本機前面の入力2端子につないでいるとき。
- ◆ 選んだ入力の映像・音声が視聴できます。

### 3 HDD、DVD-RW、DVD-Rに録画する(参照 53~55ページ) または、ビデオテープに録画する(参照 86~88ページ)

## 録画予約するときの例

### 予約内容を手動で入力して録画予約する

- ◆ 予約のしかたについては、「予約内容を手動で入力して録画予約する」(参照 63~64ページ)をご覧ください。
- 【CH】に外部入力(L1)などを表示させます。

※ 録画予約開始時刻には、つないだ機器の電源が入っているようにしておいてください。電源が入っていないと、録画できません。



## ◎ ケーブルテレビ(CATV)で受信している番組を視聴/録画するとき



ケーブルテレビのコピーガードやスクランブルのかかった有料番組を視聴・録画するためには、ケーブルテレビ会社専用のホームターミナル/セットトップボックスでチャンネルを選局し、本機を外部入力に切り換えて視聴/録画します。地上アナログ放送などは、本機のチャンネル選局で視聴/録画できる(外部入力に切換不要な)場合もあります。

ケーブルテレビ会社によって仕様が異なりますので、詳しくはケーブルテレビ会社にご相談ください。  
接続する機器の取扱説明書もよくお読みください。

※ 事前に、次の接続と設定を確認・変更しておいてください。

- ◆ 本機とケーブルテレビのホームターミナル/セットトップボックスを接続してください。(参照 22ページ)
- ◆ 録画する場合は、【セットアップ】画面の【録画設定】-【外部入力音声】の設定を確認しておいてください。(参照 51、168ページ)  
設定が間違っていると、お好みの音声で録画できません。(お買い上げ時の設定:ステレオ)
- ◆ 二重音声を録画する場合は、【セットアップ】画面の【録画設定】-【二カ国語音声】の設定を確認してください。  
(参照 51、168ページ)  
設定が間違っていると、お好みの音声で録画できません。(お買い上げ時の設定:主音声)

### 視聴や録画するときの例

- 1 ケーブルテレビのホームターミナル/セットトップボックスのチャンネルを、録画するチャンネルに合わせる
- 2 お好みの外部入力([L1]など)に合わせる  
(参照 68ページ)
- 3 HDD、DVD-RW、DVD-Rに録画  
(参照 53~55ページ) または、  
ビデオテープに録画する (参照 86~88ページ)

### 録画予約するときの例

- 1 ケーブルテレビのホームターミナル/セットトップボックスのチャンネルを、録画するチャンネルに合わせる
  - 2 予約内容を手動で入力して録画予約する
    - ◆ 予約のしかたについては、「予約内容を手動で入力して録画予約する」(参照 63~64ページ)をご覧ください。  
【CH】に外部入力([L1]など)を表示させます。
- ※ 録画予約開始時刻には、ケーブルテレビのホームターミナル/セットトップボックスの電源が入っているようにしてください。  
電源が入っていないと、録画できません。

はじめに

接続と備

テレビを楽しむ

録画する

再生する

ビデオを

編集する

ダビング

便利な機能

変更する

困ったときは

その他

# HDD/DVD/CDを見る/聞く

## ◎録画した番組を見る



本機で録画した番組を見るときは、画面に再生リストを表示し、見たい番組を選んで再生します。(画面にプレイリストの一覧を表示し、見たいプレイリストを選んで再生することもできます。)

### 再生リスト一覧の見かた

プレビュー画面

音声は出ません。

(録画中の番組は、黒画面に **録画中** と表示されます。)

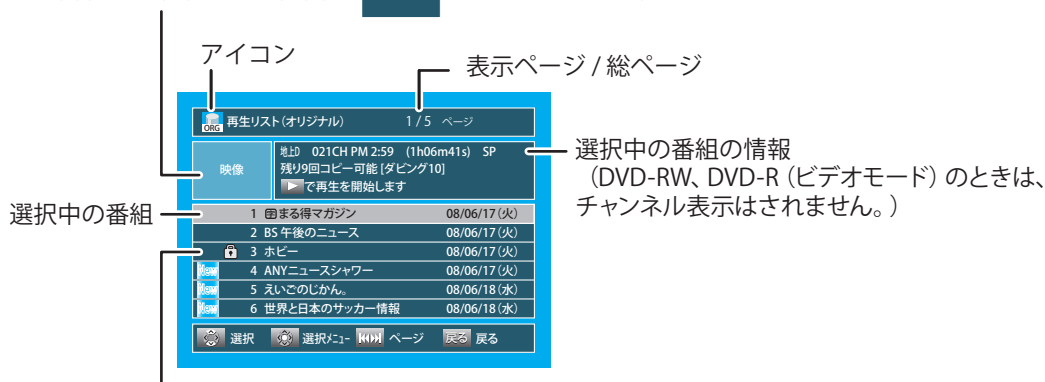

**New** ……まだ一度も見ていない(未再生)番組。(HDDの一覧のみ)

……保護されている番組。保護・保護解除のしかたは、(参照100ページ)をご覧ください。

- ◆ 本機のオリジナル/プレイリスト一覧は、HDDとDVDで別々の画面になっています。
- ◆ 一覧の並び順は、録画日/作成日の古い順に並びます。

#### 選択中の番組の情報について

- ◆ 【ムーブのみ可能】 ……「1回だけ録画可能」番組
- ◆ 【残り〇回コピー可能[ダビング10]】 ……「ダビング10」番組
- ◆ 【ムーブのみ可能[ダビング10]】 ……「ダビング10」番組
- ◆ 【コピーできません】 ……「1回だけ録画可能」映像を含むプレイリストタイトル
- ◆ 【コピーできません[ダビング10]】 ……「ダビング10」映像を含むプレイリストタイトル

#### アイコンについて

- ◆ …… HDDのオリジナル一覧
- ◆ …… HDDのプレイリスト一覧
- ◆ …… DVD-RW(VRモード)、DVD-R(VRモード)のオリジナル一覧
- ◆ …… DVD-RW(VRモード)、DVD-R(VRモード)のプレイリスト一覧
- ◆ …… DVD-RW(ビデオモード)、DVD-R(ビデオモード)のオリジナル一覧

### Point

- ◆ 【セットアップ】画面の【映像出力端子設定】を【映像出力端子またはS映像出力端子】にした場合(参照166ページ)にデジタル放送をTSモード以外で録画しているときや、TSモードで録画したデジタル放送のタイトルをDVD-RW、DVD-Rにダビングしているときは、以下のような制限が発生します。
  - ・ 録画した番組の再生や追っかけ再生ができません。
  - ・ 再生リストなどの画面表示、動作状態や情報を表示できません。
- ◆ 地上デジタル放送をXP、SP、LP、EPモードで録画中は、録画中以外の番組を選択しても、プレビュー画面に【録画中】と表示されます。
- ◆ HDDやDVDの再生中に操作先(VHS、HDD、DVD)を切り換えると、再生が停止し、リジューム再生の停止状態になります。(ビデオテープの再生中に切り換えたときは、ビデオテープの再生はそのままつづきます。)
- ◆ HDDの場合、番組の再生が終わると自動的に停止します。DVDの場合、番組の再生が終わると次のタイトルをつづけて再生します。
- ◆ オリジナルやプレイリストの一覧から編集をするときは、「本機でできる編集について」(参照93ページ)をご覧ください。
- ◆ プレイリストを作成するときは、「プレイリストを作成する」(参照108ページ)をご覧ください。
- ◆ DVD-RW(ビデオモード)、DVD-R(ビデオモード)をファイナライズ(参照110ページ)したディスクは、再生リストを表示できません。DVDメニューから再生してください。
- ◆ 他機でフォーマットや録画されたディスクは、番組名/プレイリスト名や録画日が正しく表示されないことがあります。
- ◆ **New** マークは、再生するとマークが消えます。
- ◆ 他社の製品で録画した番組をダビングすると、チャンネル番号が空白になることがあります。
- ◆ TSモードで録画した番組を再生しているときは、番組の変わり目画面が一瞬静止画になったりリブロックノイズが見えることがあります。



- 1**
- テレビの電源を入れ、テレビ側の入力切替を本機を接続した入力にする
  - **電源** を押して、本機の電源を入れる
  - DVD-RW、DVD-Rの場合は、再生したいディスクを入れる (参照 53ページ)

- 2** **HDD または DVD を押して、HDD/DVD操作モードにする**  
 本体のHDDまたはDVD操作ランプが点灯します。

- 3** **トップメニュー** を押す  
 ● **メニューリスト**  
 再生リストが表示されます。
- ◆ オリジナルとプレイリストの一覧を切り換えるときは、このあとで **メニューリスト** を押します。  
 (押すたびに、オリジナルとプレイリストの一覧が切り換わります。)
  - ◆ **停止** または **戻る** を押すと、通常画面に戻ります。

- 4** **でお好みのオリジナル/プレイリストを選ぶ**
- ◆ 一覧が2ページ以上あるときは、**◀◀ ▶▶** を押すと、ページの切換ができます。

- 5** **再生** を押す  
 ● **再生**  
 再生が始まります。
- ◆ 再生開始時に、映像や音声が出るまで時間がかかることがあります。
  - ◆ 再生を停止するときは、**停止** を押します。
  - ◆ **停止** を1回押すと、画面に【リジューム入】が表示され、停止位置が記憶されます。(「リジューム再生」については、「リジューム再生(つづきから再生する)」(参照 73ページ)をご覧ください。)
  - ◆ 停止中にもう1回 **停止** を押すと、画面に【■停止】が表示され、記憶した停止位置が解除されます。

**Point**

- ◆ 再生中に予約録画が開始または終了すると、再生中の映像が一瞬とぎれたり、再生中の画面サイズが変わることがあります。
- ◆ DVDや音楽用CDでは、再生が終わると最後の場面で再生一時停止となったりDVDメニューが表示されたりすることがあります。この状態が長く続くと、テレビ画面が焼き付けを起こすことがありますので、お気を付けてください。

はじめに

接続と備

テレビを楽しむ送

録画する

再生する

ビデオを楽しむ

編集する

ダビング

便利な機能

変設定をする

困ったときは

その他



## ◎市販のソフトを見る/聞く



- 1 ●テレビの電源を入れ、テレビ側の入力切替を本機を接続した入力にする
  - 電源 を押して、本機の電源を入れる
  - 再生したいディスクを入れる(参照 53ページ)
- DVDビデオソフトの場合は
- ◆ ディスクを入れると、自動的に再生が始まるものがあります。
  - ◆ ディスクを入れると、DVDメニューが表示されるものがあります。

- 2 DVD を押して、DVD操作モードにする
- 本体のDVD操作ランプが点灯します。





- 3 再生 を押す
- 再生が始まります。
- ◆ 再生を停止するときは、停止 を押します。
  - ◆ 停止 を1回押すと、画面に【リジューム入】が表示され、停止位置が記憶されます。詳しくは、「リジューム再生(つづきから再生する)」(参照 73ページ)をご覧ください。
  - ◆ 停止中にもう1回 停止 を押すと、画面に【■停止】が表示され、記憶した停止位置が解除されます。

### DVDメニューから操作するときは



DVDメニューの内容や操作のしかたはディスクによって異なりますので、ディスクの説明書をお読みください。ここでは、一般的な操作の例を示します。

(操作例)

-  ..... DVDメニューを表示する/消す
-  ..... DVDのトップメニューを表示する/消す  
 (トップメニューがないときは、トップメニューは表示されません。)
-  ..... お好みのタイトルや項目を選ぶ
-  ..... 選んだ項目を決定する

### Point

- ◆ DVDビデオソフトの再生時は、テレビ放送と比べて音量が小さく感じられます。再生中にテレビの音量を上げたときは、再生停止前に必ず音量を下げてください。
- ◆ DVDビデオソフトの2層ディスクの再生中は、1層目と2層目が切り換わるときに映像や音声が一瞬止まることがあります。
- ◆ 再生中に操作先(VHS、HDD、DVD)を切り換えると再生が停止し、リジューム再生の停止状態になります。



## ◎ リジューム再生(つづきから再生する)



停止 を1回押して再生を停止すると、画面に【リジューム入】が表示され、リジューム再生の停止状態になり、停止位置が記憶されます。停止位置は、電源を切っても記憶しています。

リジューム再生の停止状態のときは、再生 を押すと記憶している停止位置から再生が始まります。リジューム再生の停止状態(記憶した停止位置)を解除するときは、停止中に停止 を押します。画面に【■停止】が表示されます。

## ◎ 再生速度を変えて見る/聞く

音楽用CDの早送り/早戻し以外は、音声は出ません。

### 早く見る/聞く(早送り/早戻し)



#### 再生中に を押す

- ◆ HDDとDVDの場合、押すたびに再生速度が3段階(早送り:2x、20x、40x/早戻し:5x、20x、40x)で切り換わります。音楽用CDの場合、押すと再生速度(早送り:8x/早戻し:8x)が切り換わります。
- ◆ 音楽用CDの場合、およその再生位置が確認できる程度の音声は断続的に出ます。
- ◆ 再生 を押すと再生に戻ります。

### 再生を一時的に止める(再生一時停止)



#### 再生中に を押す

再生が一時停止します。

- ◆ 再生 を押すと再生に戻ります。

### ゆっくり見る(スロー/逆スロー再生)



#### 再生一時停止中に を押す

- ◆ HDD(TSモード)の場合、押すと再生速度(スロー:1/3x/逆スロー:1/4x)が切り換わります。
- ◆ HDD(TSモード以外)の場合、押すたびに再生速度が3段階(スロー:1/3x、1/8x、1/16x/逆スロー:1/4x、1/8x、1/16x)で切り換わります。
- ◆ DVDの場合、押すたびに再生速度が3段階(スロー:1/3x、1/8x、1/16x/逆スロー:1/4x、1/8x、1/16x)で切り換わります。
- ◆ 再生 を押すと再生に戻ります。
- ◆ 一時停止 を押すと再生一時停止に戻ります。

### コマを進める/戻す(コマ送り/コマ戻し)



#### 再生一時停止中に を押す

- ◆ 押すたびに、コマが進み/戻ります。

## Point

- ◆ リジューム再生が始まる位置は、停止位置によって多少ずれることがあります。
- ◆ 次のような場合、記憶した停止位置が解除されます。
  - ・ ディスクトレイを開けたとき。(DVDのみ)
  - ・ DVDメニューを表示したとき。(DVDのみ)
  - ・ オリジナルとプレイリスト一覧を切り換えたとき。
  - ・ 【セットアップ】画面の【再生設定】の【言語設定】や【視聴制限設定】の設定を変更したとき。
  - ・ ファイナライズや編集をしたとき。
  - ・ 電源コードを抜いたときや、停電があったとき。
- ◆ コマ戻し中は、番組のつなぎ目部分でコマ飛びして再生されないことがあります。
- ◆ DVDや音楽用CDによっては、本機ではリジューム再生や再生速度の切替などの操作ができないことがあります。

はじめに

接続と備

テレビ放送を楽しむ

録画する

再生する

ビデオを楽しむ

編集する

ダビング

便利な機能

変設定をする

困ったときは

その他





## ◎ 見たい番組や場面まで飛ばす(頭出し)

次のような飛ばしかたがあります。

### 見たい/聞きたいところまで飛ばす(スキップ)



#### 再生中に ◀▶ を押す

- ◆ 押した回数だけ、チャプターやトラックが飛ばされ、再生が始まります。

### 一定時間ずつ飛ばす(可変スキップ/可変リプレイ)



#### 再生中に 可変スキップ 可変リプレイ 30秒スキップ ▶◀ を押す

- ◆ 押すたびに、一定時間先または前の場面まで飛ばされ、再生が始まります。
- ◆ 飛ばす時間は、【セットアップ】画面の【再生設定】-【可変スキップ時間】の【可変スキップ】、【可変リプレイ】で、それぞれ設定できます。  
設定できる時間…5秒、15秒、30秒、1分、5分(お買い上げ時の設定:30秒)

### 番号や時間を指定して飛ばす(サーチ)



#### 1 再生中に 画面表示 を押す

通常画面の左上に再生メニュー画面が表示されます。



#### 2 ◀▶ で【サーチ】を選び、決定 を押す

【サーチ】設定画面が表示されます。

#### 3 ◀▶ で希望する【サーチ】画面の現在の番号または、 時間に選択範囲を移動する

タイトル	HDD DVD	① サーチ	チャプター	HDD DVD
トラック	CD	T 032/035 C 001/002	現在の番号/総数	
現在の番号/総数		00h03m00s/00h17m12s	現在の時間/総時間 (h:時間、m:分、s:秒)	
		タイム	HDD DVD CD	

#### 4 ◀▶ または 1 あ ~ 10/0 で番号または時間を 入力する

- ◆ 数字ボタン入力を間違ったときは、◀▶ でほかの項目に移動すると数字が元に戻ります。

#### 5 決定 を押す

指定した番号や時間から再生が始まります。

#### Point

- ◆ 飛び越すチャプターやトラックがないときは、該当の頭出しはできません。
- ◆ DVDや音楽用CDによっては、本機では頭出しができないことがあります。

# いろいろな再生

## ◎ 繰り返して見る (リピート再生)



### 1 再生中に **画面表示** を押す

通常画面の左上に再生メニュー画面が表示されます。

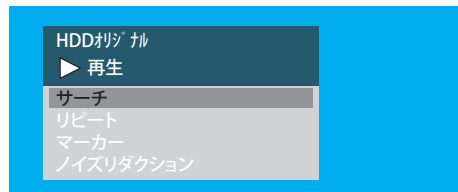

### 2 再生メニュー画面の上下方向キーで **リピート** を選び、**決定** を押す

【リピート】設定画面が表示されます。

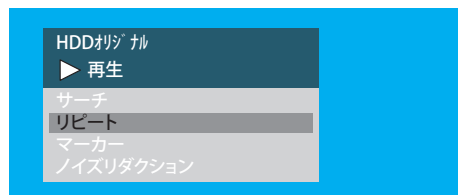

### 3 再生メニュー画面の上下方向キーで **お好みのリピート再生** を選び、**決定** を押す





- ◆ リピート再生をやめて再生も停止するときは、**停止** を押してください。
- ◆ リピート再生のみをやめるときは、手順3で【切】を選んでください。

【タイトル】…現在のタイトルを繰り返し再生  

【チャプター】…現在のチャプターを繰り返し再生  

【トラック】…現在のトラックを繰り返し再生 

【グループ】…現在のグループ(フォルダ)を繰り返し再生

【ディスク】…現在のディスクを繰り返し再生    

【A-B】…指定した位置の間を繰り返し再生   

#### 開始点(A)、終了点(B)の選びかた

##### 1 【A-B】を選んで **決定** を押す

選択範囲が全体から「A」のみに切り換わります。

##### 2 再生を開始したい位置で **決定** を押す

開始点(A)が決定し、選択範囲が「B」に移動します。

##### 3 再生を終了したい位置で **決定** を押す

終了点(B)が決定し、AB間が繰り返し再生されます。



### Point

- ◆ DVDや音楽用CDによっては、本機ではリピート再生ができないことがあります。
- ◆ A-Bリピート再生の開始/終了点は、現在のタイトルまたはトラックの中でのみ設定できます。
- ◆ リピート再生中に再生リストを表示すると、リピート再生が解除されます。

はじめに

接続と備

テレビを楽しむ

録画する

再生する

ビデオを楽しむ

編集する

ダビング

便利な機能

変設定をする

困ったときは

その他

◎録画モードLP、EP、SLPで録画された番組を再生するときに、画面のノイズを低減する(ノイズリダクション)



1 再生中に **画面表示** を押す

通常画面の左上に再生メニュー画面が表示されます。

2 **決定** を押す で【ノイズリダクション】を選び、**決定** を押す

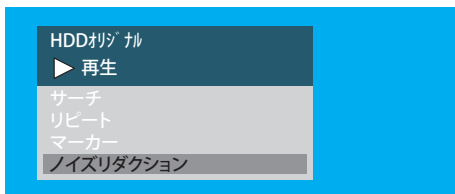

【NR】設定画面が表示されます。

3 **決定** を押す で好みの設定を選び、**決定** を押す



- 【切】 …… 通常は、この設定でお使いください。ノイズリダクションは働きません。
- 【入】 …… LP、EP、SLPの長時間録画モードで録画された番組を再生するとき。

**Point**

- ◆ ノイズリダクションは、TSモードでは働きません。また、XPなどの高画質録画モードでノイズリダクションを働かせると、ノイズが発生することがあります。

◎好きな位置に一時的にマーカーを設定する(マーカー設定)



設定するときは

1 再生中に **画面表示** を押す

通常画面の左上に再生メニュー画面が表示されます。

2 **決定** を押す で【マーカー】を選び、**決定** を押す

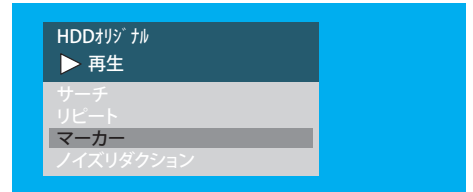

【マーカー】設定画面が表示されます。

3 **決定** を押す で好みのマーカー番号を選び、**決定** を押す

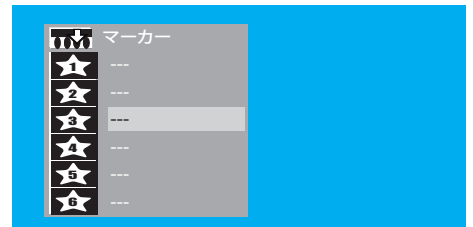

マーカーが設定されます。

- ◆ マーカーは6個まで設定できます。

設定したマーカーの位置から再生するときは

1 同ページ「設定するときは」の手順1~2を行い、【マーカー】設定画面を表示する

2 **決定** を押す で再生したいマーカー番号を選び、**決定** を押す

選んだ番号の位置から再生が始まります。

設定したマーカーを消去するときは

1 同ページ「設定するときは」の手順1~2を行い、【マーカー】設定画面を表示する

2 **決定** を押す で消去したいマーカー番号を選ぶ

3 **決定** を押す で消去する

選んだマーカー番号の設定が消去されます。

**Point**

- ◆ 次の操作をすると、設定したすべてのマーカーが消去されます。(HDDの場合は消去されません。)
- ・ ディスクトレイを開いたとき。
- ・ 電源を切ったとき。
- ・ そのディスクに録画を始めたとき。
- ・ オリジナル/プレイリストを切り換えたとき。



## ◎ 順不同で再生する(ランダム再生)



ディスクが停止中に操作してください。

- 1 ● テレビの電源を入れ、テレビ側の入力切換を本機を接続した入力にする
- **電源** を押して、本機の電源を入れる
- 本機に再生するディスクを入れる (参照 53ページ)
- **DVD** を押してDVD操作モードにする  
本体のDVD操作ランプが点灯します。

- 2 ● **機能** を押す  
【機能一覧】画面が表示されます。

- 3 ● **決定** を押す  
で【CD再生】を選び、**決定** を押す



【CD再生】画面が表示されます。

- 4 ● **決定** を押す  
で【ランダム再生】を選び、**決定** を押す  
ランダム再生が始まります。

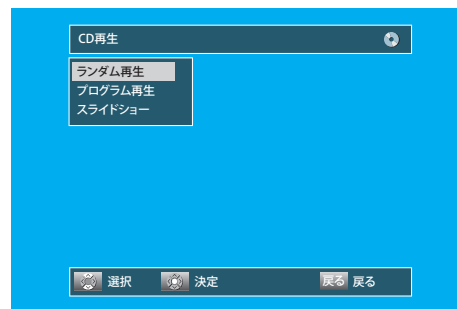

- ◆ 再生をやめるときは、**停止** を押します。
- ◆ ランダム再生もやめるときは、**停止** をもう一度押します。  
(画面に【再生モードオフ】が表示され、通常の再生に戻ります。)

はじめに

接続と備

テレビを楽しむ

録画する

再生する

ビデオを楽しむ

編集する

ダビングする

便利な機能

変更設定をする

困ったときは

その他



## ◎好きな順に再生する(プログラム再生)



ディスクが停止中に操作してください。

- 1 ●テレビの電源を入れ、テレビ側の入力切換を本機を接続した入力にする
  - 電源 を押し、本機の電源を入れる
  - 本機に再生するディスクを入れる(参照 53ページ)
  - DVD を押し、DVD操作モードにする
- 本体のDVD操作ランプが点灯します。

- 2 機能 を押す  
【機能一覧】画面が表示されます。

- 3 で【CD再生】を選び、決定 を押す  
【CD再生】画面が表示されます。



- 4 で【プログラム再生】を選び、決定 を押す  
【プログラム再生】画面が表示されます。

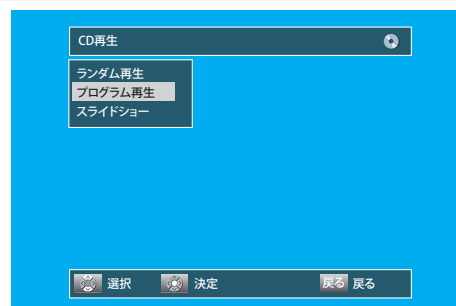

- 5 または 記号 1あ ~ 10/0 で再生したい曲(トラック)を選び、決定 を押す
  - ◆ この操作を繰り返して、2曲目以降も設定します。
  - ◆ プログラムは、50個まで設定できます。
  - ◆ 設定中の曲を消去するときは、その曲を選択して、 を押します。

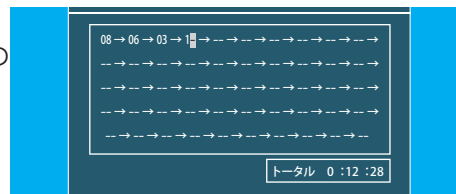
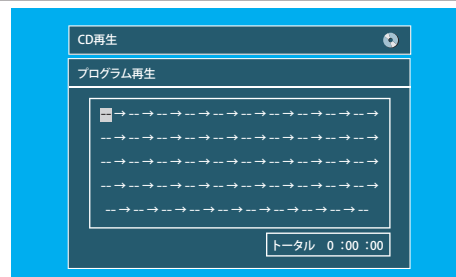

- 6 再生 を押す  
プログラム再生が始まります。

- ◆ 再生をやめるときは、 を押します。
- ◆ プログラム再生もやめるときは、 をもう一度押します。  
(画面に【再生モードオフ】が表示され、通常の再生に戻ります。)

### Point

- ◆ ランダム再生、プログラム再生は、ディスクトレイを開けたり、ファイルリストからファイルを選択したり、電源を切ると解除されます。





## ◎録画中の番組を最初から見る(追っかけ再生)



録画予約した番組の録画中に帰宅したときなど、録画を続けながら(停止させずに)番組の最初から視聴できます。

### 1 HDDを押して、HDD操作モードにする

本体のHDD操作ランプが点灯します。

### 2 トップメニューを押し

再生リストが表示されます。

### 3 で画面左上に【録画中】と表示されている番組

◆ 一覧が2ページ以上あるときは、 を押すと、ページの切換ができます。

### 4 再生を押す

追っかけ再生が開始されます。

- ◆ を1回押すと、再生が停止します。(録画は続行されます。)
- ◆ このあと録画も停止させるときは、もう1回 を押します。(予約録画実行中は、2秒以上押し続けて停止させてください。)

## ◎録画中に別の録画番組を再生する(同時録画再生)

録画中に別の録画済み番組の再生ができます。(再生中にHDDの録画予約が始まったときでも、再生を続行します。)

	HDD再生	DVD/CD再生	VHS再生
HDD録画	○	○	×
DVD-RW、DVD-R録画	○	×	×
ビデオテープ録画	○	○	×

### 同時録画再生をするときは

を再生するとき

オリジナル/プレイリスト一覧で見たいオリジナル/プレイリストを再生します。(参照 71ページ)

を再生するとき

DVD を押してDVDに切り換えたあと、 を押して再生します。

### 同時録画再生をやめるときは

再生、録画の順で停止させます。

に録画しているとき

- ◆ を1回押すと、再生が停止します。(録画は続行します。)
- ◆ このあと録画も停止させるときは、 を押してHDDに切り換えたあと、もう1回 を押します。(予約録画実行中は、2秒以上押し続けて停止させてください。)

に録画しているとき

- ◆ を1回押すと、再生が停止します。(録画は続行します。)
- ◆ このあと、録画も停止させるときは、 を押してDVDに切り換えたあと、もう1回 を押します。(予約録画実行中は、2秒以上押し続けて停止させてください。)

### Point

- ◆ 【セットアップ】画面の【映像出力端子設定】を【映像出力端子】または【S映像出力端子】にした場合で、デジタル放送をTSモード以外で録画しているときは、録画した番組の再生や追っかけ再生はできません。
- ◆ 追っかけ再生中に、早送りなどを行なって再生が録画に追い付いた場合は、通常速度の再生になります。
- ◆ 追っかけ再生中、スキップやサーチなどで再生が録画に追い付くときは、その操作は実行できません。
- ◆ 追っかけ再生中や同時録画再生中に操作先(HDD、DVD)を切り換えると、再生が停止します。
- ◆ HDDに録画中、操作先をHDDにして再生 を押すと、録画中の番組の追っかけ再生が始まります。

はじめに

接続と備

テレビを楽しむ

録画する

再生する

ビデオを楽しむ

編集する

ダビング

便利な機能

変設定をする

困ったときは

その他

# 再生中に音声/字幕/カメラアングルを切り換える

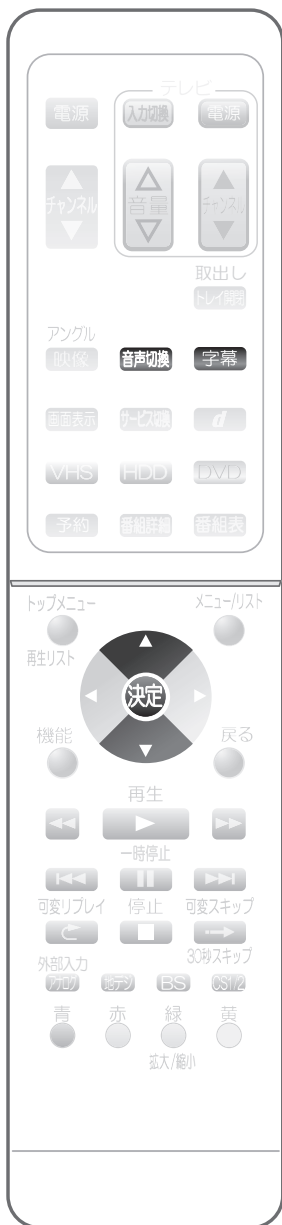

## ◎ 音声 (言語) を切り換える



主音声/副音声または複数の音声 (言語) が録画または収録されているときは、再生したい音声の選択ができます。

### 1 再生中に **音声切換** を押す

【音声】画面が表示されます。(音声切り換わらない場合にも表示されます。)  
(画面の例)

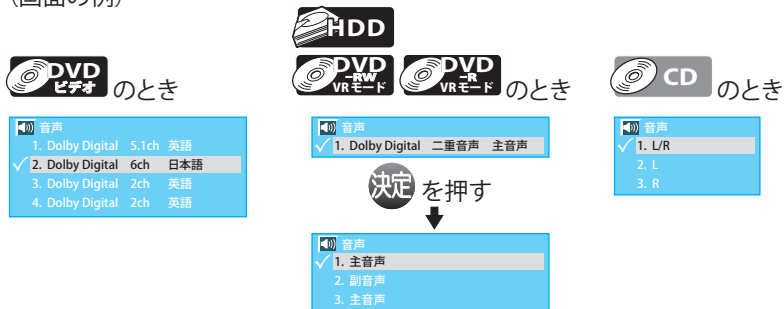

◆ HDDでTSモード時は、【音声】画面が表示されず、押すたびに音声切り換わります。

### 2 **でお好みの音声 (言語) を選び、決定 を押す**

## ◎ 字幕 (言語) を切り換える



複数の字幕言語が録画または収録されているときは、字幕の言語や【入】/【切】の選択ができます。

### 1 再生中に **字幕** を押す

【字幕】画面が表示されます。  
(画面の例)



◆ HDDは、【字幕】画面が表示されず、押すたびに字幕切り換わります。

### 2 **でお好みの字幕 (言語) を選び、決定 を押す**

## Point

- ◆ DVDビデオソフトによっては、DVDメニューを使って音声言語や字幕言語を切り換えるものがあります。
- ◆ 音声言語を切り換えると、一瞬映像が止まったり黒画面になったりすることがあります。
- ◆ 本機の電源を切ったりディスクトレイを開けたりすると、設定が【セットアップ】画面の【再生設定】-【音声言語】の設定に戻ります。(DVDビデオソフトによっては、そのディスクで決められている言語になるものもあります。)
- ◆ 【セットアップ】画面の【映像・音声設定】-【音声設定】で【Dolby Digital】を【ストリーム】に設定して、音声をデジタル音声出力端子から出力しているときは、再生時に音声を切替できません。この場合は、設定を【PCM】にするか、アンプ側で切り換えてください。
- ◆ 字幕を変更したときは、切り換わるまで多少時間がかかることがあります。
- ◆ いろいろな速度での再生中は、字幕は表示されません。
- ◆ 音声や字幕が収録されていないときは、ボタンを押しても画面は表示されません。
- ◆ 音声や字幕は、ディスクによって内容が異なりますので、ディスクの説明書もご覧ください。
- ◆ 【音声】画面や【字幕】画面に表示される言語名が4桁の数字 (言語コード) で表示される場合があります。言語コードについては、「言語コード一覧表」(参照 170ページ) をご覧ください。

## ◎カメラアングル(見る角度)を切り換える



複数のカメラアングルが録画または収録されているときは、見る角度の選択ができます。(カメラアングルが選べる場面では、画面右下に が表示されます。)

### 1 再生中に を押す

カメラアングルが切り換わります。アングル切換画面はDVDのときのみ表示されます。HDDのときは表示されません。



<アングル切換画面>

### 2 お好みのアングルが表示されるまで、 を繰り返し押す



フタを開いたところ



### Point

- ◆ カメラアングルが切換可能な場面で表示される は、表示されないようにすることもできます。( 165ページ)
- ◆ カメラアングルが収録されていないときは、ボタンを押しても画面は表示されません。
- ◆ カメラアングルは、ディスクによって内容が異なりますので、ディスクの説明書もご覧ください。
- ◆ アングルを変更したときは、切り換わるまでに多少時間がかかることがあります。
- ◆ 本機のディスクトレイを開けたときは、設定が【1】に戻ります。

はじめに

接続と備

テレビ放送を楽しむ

録画する

再生する

ビデオを楽しむ

編集する

ダビング

便利な機能

変設定をする

困ったときは

その他

# CD-RW、CD-RにJPEG形式で記録した画像を見る



## ◎ 画像をスライドショー再生する



パソコンなどでCD-RW、CD-RにJPEG形式で記録したお好みの画像ファイルを、本機のファイルリストから再生できます。

- 1 ● テレビの電源を入れ、テレビ側の入力切替を本機を接続した入力にする  
● 電源 を押して、本機の電源を入れる  
● DVD を押して、DVD操作モードにする  
本体のDVD操作ランプが点灯します。

## 2 本機にJPEG形式のファイルが記録されているディスクを入れる

ファイルリストが自動的に表示されます。



- ◆ でお好みのフォルダ(アイコン)を選び、決定を押すと、フォルダ内に収録されているフォルダまたはファイル名が表示されます。
- ◆ ファイルリストの一覧が2ページ以上あるときは、<<< >>> を押すと、ページの切り替えができます。

## 3 でお好みのファイル(😊)を選んで、再生 を押す

- ◆ 選んだファイルの再生が始まり、それ以降に収録されている全ファイルを約5秒毎(お買い上げ時の設定)に順次再生していきます。(本体表示部に再生経過時間が表示されます。)再生時間を変更したい場合は、「再生時間(表示間隔)を変更する」(参照 83ページ)をご覧ください。
- ◆ 再生中のファイルを回転させたいときは、◀ (左回転) ▶ (右回転) を押します。(再生経過時間が0:00:00に戻ります。)
- ◆ 再生中にファイルリストの表示/非表示を切り換えたいときは、トップメニュー 再生リスト を押します。
- ◆ 最後のファイルまで再生されると、自動的に停止して通常画面に戻ります。(ファイルリストには戻りません。)

## 4 再生を一時停止するには 一時停止 を押す

- ◆ 再生が一時停止します。再生 を押すと再び再生を始めます。

## 停止するには 停止 を押す

- ◆ 再生が停止し、通常画面に戻ります。(ファイルリストには戻りません。)

### Point

- ◆ 記録状態などによっては、ファイルリストに表示されるファイルでも再生できないことがあります。
- ◆ スライドショー中に再生できないファイルがあった場合は、⊙が表示され、該当のファイルを飛ばして再生を続けます。
- ◆ 詳しくは「JPEG形式のファイルが記録されたCD-RW、CD-Rの場合」(参照 48ページ)をご覧ください。



## ◎再生時間(表示間隔)を変更する



**1** 機能 を押す  
【機能一覧】画面が表示されます。

**2** で【CD再生】を選び、 を押す  
【CD再生】画面が表示されます。

**3** で  
【スライドショー】を選び、  
 を押す  
【スライドショー】画面が表示されます。

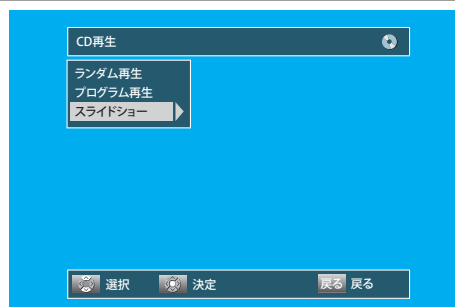

**4** で  
再生時間(表示時間)を  
選び、 を押す

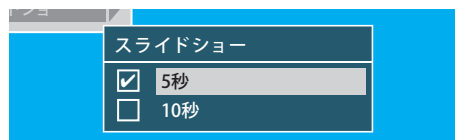

**5** 機能 を押す  
通常画面に戻ります。

### Point

- ◆ ファイルの容量が大きい場合、設定した表示間隔よりも再生(表示)時間が長くなる場合があります。
- ◆ 一覧のフォルダ/ファイル名は、全角21文字、半角43文字まで表示されます。
- ◆ JPEG形式以外のファイルは、一覧には表示されません。
- ◆ JPEG形式のファイルを再生する場合は、次の再生と組み合わせて再生することもできます。
  - ・ スキップ
  - ・ リピート再生(ディスク、トラック、グループ)
  - ・ ランダム再生

はじめに

接続と備

テレビを楽しむ

録画する

再生する

ビデオを楽しむ

編集する

ダビング

便利な機能

変設定をする

困ったときは

その他



# ビデオテープについて

本機ビデオデッキは、**VHS**方式のビデオテープです。**VHS**マークの付いたビデオテープ以外は使用できません。

## 大切な録画テープを誤って消さないように

### 誤消去防止用のツメ

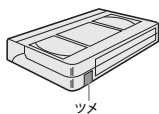

- ◆ ビデオテープには誤消去防止用のツメが付いています。

### 誤って消さないために…

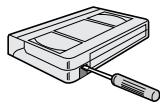

- ◆ ドライバーなどでツメを折ります。(ツメが折れているビデオテープは録画できません。)

### ふたたび録画したいとき…

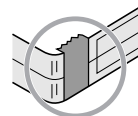

- ◆ セロハンテープを二重に貼り、めくれないようにしてください。

## このようなビデオテープは使わないでください

ヘッドの目詰まり、汚れ、テープからみなど、故障の原因となります。

### カビが生えたビデオテープ

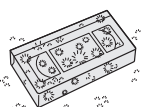

### 粘着物、ジュースなどが付いたビデオテープ

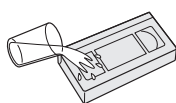

### つないだビデオテープ

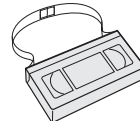

### 分解したビデオテープ

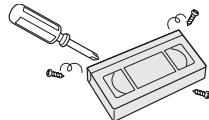

### ラベルがはがれかかったビデオテープ

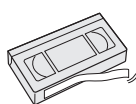

### テープがたるんでいるビデオテープ

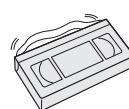

## ビデオテープの保管

- ◆ 次のような場所に保管された場合、ビデオテープを傷める場合があります。
  - ・ 湿気やほこりの多いところ、カビの発生しやすいところ
  - ・ 直射日光が当たるところやストーブの近く
  - ・ 磁気の発生するところ
- ◆ 落としたり衝撃を与えないでください。
- ◆ ケースに入れて保管してください。

## 映像が映らないとき

- ◆ 突然、映像が下記のような場合は、ビデオヘッドが汚れていることが考えられますので市販の「クリーニングテープ」(乾式)で、ヘッドクリーニングを定期的に行なってください。
- ◆ ヘッドクリーニングしても効果がない場合は、お買い上げの販売店にご相談ください。



「ザラザラ」した映像 「ブルー」一色の映像 「ノイズ」が入った映像

## 便利な機能

### クイックプレイ

- ◆ ビデオテープ挿入直後や再生を停止後約5分以内の場合は、再生を始めると約1.5秒で画面に映像が表示されます。

### S-VHS簡易再生

- ◆ 本機ではS-VHS方式で録画されたビデオテープも再生できます。(ただし、S-VHS本来の画質は得られません。)

## オートヘッドクリーニングおよびビデオヘッドの寿命について

### オートヘッドクリーニング機能について

ビデオテープを入れたときや、出したときに自動的にビデオヘッドの汚れを取り除きます。上記画像になった場合には、ビデオヘッドのクリーニングが必要です。市販のクリーニングテープ(乾式)でヘッドクリーニングを行なってください。(ただし、取りきれない汚れもあります。)

### ビデオヘッドの点検について

美しい画面をご覧いただくためには、使用環境(温度/湿度/ほこり)などによって異なりますが、ビデオヘッドはおよそ1000時間を目安に点検(清掃/注油/部品交換)されることをおすすめします。詳しくは、お買い上げの販売店にご相談ください。

### ビデオヘッドの交換について

ビデオヘッドは磨耗するため、鮮明な映像が映らなくなることがあります。このような場合は、ヘッドの交換が必要になります。交換費用も含め、お買い上げの販売店にご相談ください。

## ! 注意

- ◆ ビデオテープへの録画予約機能は搭載していません。

## ビデオテープの入れかた



ビデオテープの出し入れ口に手を入れないでください。手をはさまれて、ケガの原因になることがあります。テープの見える面を上にし、中央部をゆっくり押して入れます。

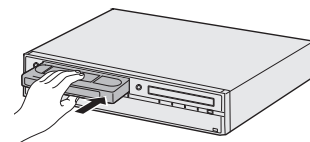

- ◆ 録画するときは、ツメの付いたビデオテープを入れます。

# ビデオテープの録画・再生についての注意点

## 録画時間について

- 【標準】… 画質優先の場合に使用するモードです。  
ビデオテープに表示されている時間を録画できます。
- 【3倍】… 長時間録画の場合に使用するモードです。  
ビデオテープに表示されている時間の3倍の時間を録画できます。

テープの種類	標準	3倍
T-60	60分	180分
T-120	120分	360分
T-160	160分	480分

- ◆ T-180のビデオテープの使用は推奨しません。

## ！注意

- ◆ T-180/T-210ビデオテープにつきましては、再生中の▶、◀の繰り返し操作はテープ品質に影響を及ぼす恐れがありますので操作を控えられることをおすすめいたします。また、▶と◀操作の間には、必ず再生▶を押して一度再生動作を行なってください。

## 再生中の画面や音声にノイズが出るときは

映像に白い帯状のノイズが出る、画面がざらつく、音声に雑音が出るとき

ビデオテープを再生中に、画面に出るノイズなどが少なくなるように調整することをトラッキングの調整といいます。本機では、再生中に自動的にトラッキングが調整されます。

- ◆ トラッキングの自動調整中は、映像や音声にノイズが出ることがあります。また、ビデオテープによってはトラッキングの自動調整が終わるまで少し時間がかかることがあります。

ビデオテープの録画状態によって、再生中にこのような症状が出る場合は、トラッキングを手動調整してください。

再生中に、リモコンのチャンネルまたは、本体のチャンネル/トラッキングを押す

- ◆ 見やすく(聞きやすく)なる場所に合わせます。
- ◆ 再生を停止すると、自動調整に戻ります。

## 画面全体にノイズが出る、音声に雑音が出てざらざらした画面になるとき

ビデオヘッドが汚れていると、このような症状が出ます。市販の乾式クリーニングテープを使って、ビデオヘッドをクリーニングしてください。

- ◆ 湿式クリーニングテープは、クリーニング液の付け過ぎなど、使いかたを誤ると故障の原因となるため、使わないでください。
- ◆ クリーニングテープを使用しても効果がないときは、お買い上げの販売店にご相談ください。

## 映像が乱れたり、色がおかしくなるとき

コピーガード(違法な複製を防ぐための機能)がかかったビデオソフトやレンタルビデオテープをダビングした場合に、この症状が出ます。

## 停電があったときは

### 全般

- ◆ 録画中に停電したときは、そこで録画は終了します。
- ◆ 停電から復帰すると、自動的にシステム設定を行います。(この場合、停電復帰後に電源を入れると、操作先は前回電源が入っていたときのモードで起動します。)

## ◎大切な録画を誤って消さないために



録画済みのビデオテープにもう一度録画すると、前の録画内容が消えて、新しい内容が録画されます。ビデオテープのツメを折っておくと、新しく録画ができないようになります。

## 録画できないようにするには

- ◆ ツメは、残らないように折ってください。折れ残しがあると、録画されてしまうことがあります。

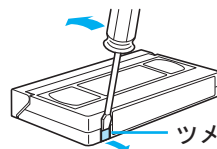

## ツメの折れたビデオテープに再び録画できるようにするには

- ◆ ツメを折った部分に、セロハンテープを二重に貼り、めくれないようにしてください。

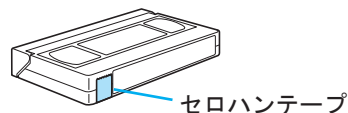

はじめに

接続と備

テレビを楽しむ送

録画する

再生する

ビデオを楽しむ

編集する

ダビング

便利な機能

変設定する

困ったときは

その他

# テレビ番組を今すぐビデオテープに録る

## ◎ テレビ番組を録画する



- 1** ● テレビの電源を入れ、テレビ側の入力切替を本機を接続した入力にする  
● 電源 を押して、本機の電源を入れる

◆ ツメの折れていないビデオテープを入れます。  
(ツメが折れている場合は録画できません。)

- 2** **VHS** を押して、**VHS操作モードにする**

本体のVHS操作ランプが点灯します。

◆ HDD/DVDの録画中はVHS操作モードに切換できません。

- 3** **チャンネル** または **記号 1 あ ~ 12** で録画したいチャンネルを選ぶ

◆ ほかの機器から録画する場合は、外部入力(L1またはL2)に切り換えてください。  
(参照 68ページ)

- 4** **録画モード** で録画モードを選ぶ

【標準】… ビデオテープに表示の時間と同じ時間録画ができます。

【3倍】… 標準より3倍の時間録画ができますが、標準よりも画質/音質が劣ります。

- 5** **録画** を押す

録画が始まります。

◆ 録画の始めの部分に、インデックス信号(頭出し用の目印)が自動的に記録されます。

## 録画を一時停止するには

- 一時停止** を押す

◆ 録画が一時停止します。(最大約5分まで)再度 **一時停止** を押すと再び録画を始めます。

◆ ビデオテープの録画とHDDまたはDVDの再生を同時に行なっているときは、先に **VHS** を押して、操作先をVHSに切り換えておいてください。  
(切り換えると、再生は自動的に停止します。)

◆ 一時停止中はテレビ画面に一時停止解除(録画停止)までの残り時間が■の数で表示されます。

■■■■■ ~ ■ 録画一時停止  
(1分ごとに ■ が1つずつ減っていきます)

## Point

- ◆ 録画中にビデオテープの終わりにになると、自動的に巻き戻します。
- ◆ 録画一時停止を約5分続けると、ビデオテープ保護のため、自動的に録画が停止します。



## 停止するには

停止  を押す

録画が停止します。

- ◆ ビデオテープの録画とHDD/DVDの再生を同時に行なっているときは、先に **VHS** を押して、操作先をVHSに切り換えておいてください。  
(切り換えると、HDD/DVDの再生は自動的に停止します。)

## 録画が終わってビデオテープを取り出すときは

停止中にVHS操作モードになっているときに本体の  を押す

### Point

- ◆ ビデオテープに直接録画できるのは地上アナログ放送と外部入力(L1、L2)のみです。デジタル放送は録画できません。
- ◆ ビデオテープに録画する場合は、録画予約は利用できません。
- ◆ 録画中に停電したときは、そこで録画が終了します。

はじめに

接続と備

テレビを楽しむ

録画する

再生する

ビデオを楽しむ

編集する

ダビング

便利な機能

変設定をする

困ったときは

その他



## ◎ タイマーで録画を自動的に終わらせる (ワンタッチタイマー録画)

録画中に録画終了時間を設定できます。  
録画中の急な外出やおやすみ前などに便利です。



### 1 VHS を押して、VHS操作モードにする

本体のVHS操作ランプが点灯します。

- ◆ HDD/DVDの録画中はVHS操作モードに切換できません。

### 2 録画中に [録画] を押す

録画終了時間を設定できます。

- ◆ 押すごとに、30分単位で最大8時間まで、録画終了時間をセットできます。

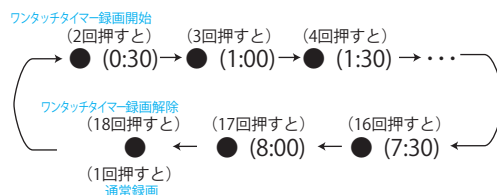

- ◆ ワンタッチタイマー録画開始後に [録画] を押すと、録画終了時間を30分単位でさらに延長できます。
- ◆ 録画終了後は、自動的に録画が停止し、電源が切れます。

### Point

- ◆ ワンタッチタイマー録画の終了時に、録画や再生、メニュー操作をしているときは、電源は切れません。
- ◆ ワンタッチタイマー録画を途中でやめるときは、[停止] を押すと録画が停止します。
- ◆ 録画終了時間となる前にビデオテープが終わりとなった場合は、ビデオテープ巻き終わりの状態で電源OFFとなります。



# ビデオテープを見る



## ◎ ビデオテープを再生する



### 1 ビデオテープを入れる

- ◆ レンタルしたビデオテープなど、ツメの折れたビデオテープを入れると、自動的に再生が始まります。

### 2 **VHS** を押して、VHS操作モードにする

本体のVHS操作ランプが点灯します。

- ◆ HDD/DVDの録画中はVHS操作モードに切り換できません。

### 3 **再生** を押す

再生が始まります。

- ◆ 主音声と副音声混ぜて聞こえるときは、**音声切替** を押して聞きたい音声に切り換えてください。(参照 92ページ)

## 停止するには

### **停止** を押す

再生が停止します。

## ビデオテープを取り出すときは

### 1 **VHS** を押して、VHS操作モードにする

本体のVHS操作ランプが点灯します。

- ◆ HDD/DVDの録画中はVHS操作モードに切り換できません。

### 2 本体の **停止/取出し** を押す

## ◎ 早送り/巻戻しをする



### 1 **VHS** を押して、VHS操作モードにする

本体のVHS操作ランプが点灯します。

- ◆ HDD/DVDの録画中はVHS操作モードに切り換できません。

### 2 **早送り/巻戻し** を押す

- ◆ **停止** を押すと早送り/巻戻しが終了し、停止します。
- ◆ **再生** を押すと再生が始まります。

## Point

- ◆ デジタル放送を視聴時、VHS操作モードに切り換えると、アナログ放送に切り換わります。
- ◆ 次のような場合は、ノイズが出たり、映像や音声がとぎれたり一瞬乱れることがあります。「再生中の画面や音声にノイズが出るときは」(参照 85ページ)をご覧ください、調整をしてください。
  - ・ほかの機器で録画したビデオテープを再生したとき(特に3倍モードで録画したビデオテープの場合)
  - ・録画モードが切り換わったところやビデオテープに傷があるところを再生したとき。
  - ・いろいろな速度の再生にしたときや、いろいろな速度の再生から通常の再生に戻したとき。
- ◆ 再生中、早送り中にビデオテープの終わりにになると、自動的に巻戻します。

はじめに

接続と備

テレビを楽しむ送

録画する

再生する

ビデオを楽しむ

編集する

ダビング

便利な機能

変更設定をする

困ったときは

その他



## ◎ 再生速度を変えて見る 早く見る(スピードサーチ)



### 再生中に ◀ ▶ を押す

- ◆ 押すたびに、速さが次のように切り換わります。

ボタン	録画モード標準	録画モード3倍
1回押したとき	約5倍速	約5倍速
2回押したとき	約5倍速	約15倍速

- ◆ を押すと通常の再生に戻ります。

### 止めて見る(静止画再生)

#### 再生中に を押す

再生が一時停止します。(最大約5分まで)

- ◆ を押すと通常の再生に戻ります。
- ◆ ノイズが出るときは、静止画再生中に を押してスロー再生にし、 を何度か押すとノイズがなくなります。その後、 を押すと静止画再生に戻ります。なお、他機で記録したビデオテープなどでは、ノイズがなくなる場合があります。

### ゆっくり見る(スロー再生)

#### 静止画再生中に を押す

スロー再生になります。(正方向のみ)

- ◆ スロー再生中に を押すと、速さを約1/5～1/30倍速に切り換えます。(▶ を押すと速く、◀ を押すと遅くなります。)
- ◆ を押すと通常の再生に戻ります。
- ◆ を押すと再生一時停止に戻ります。

### コマを進める(コマ送り)

#### 静止画再生中に を押す

- ◆ 押すたびに、コマが進みます。(正方向のみ)
- ◆ を押すと通常の再生に戻ります。
- ◆ プレるときは、スロー再生中に を押して静止画再生にし、 を何度か押すとブレがなくなります。その後、 を押すとスロー再生に戻ります。なお、他機で記録したビデオテープなどでは、ブレがなくなる場合があります。

### Point

- ◆ スピードサーチ、静止画再生、スロー再生、コマ送り中は、音声は出ません。
- ◆ スピードサーチ、静止画再生、スロー再生では、画面に動作表示が出ません。
- ◆ いろいろな速度の再生中は、映像に数本ノイズが出ます。また、画面が上下にブレることがあります。
- ◆ 静止画再生や同じ速度のスロー再生を続けた場合は、ヘッドやビデオテープ保護のため、約5分後に自動的に再生を停止します。



## ◎ 見たいところまで飛ばす(頭出し)

次のような飛ばしかたがあります。



### CMなどを30秒単位で飛ばして見る(30秒スキップ)

再生中に **可変スキップ** (30秒スキップ) を押す

- ◆ 押すたびに(最大6回まで)、30秒単位で最大約3分先まで早送り再生され、通常の再生に戻ります。
- ◆ 30秒中にCMが終わったときは、再生 を押すと再生が始まります。

### 見たいところまで飛ばして見る(VISS)

複数の番組を録画したビデオテープから、見たい番組をすばやく探せます。ビデオテープに記録された頭出し信号(VISS: VHS Index Search System)を目印に、見たいところまで早送り/巻戻しできます。

停止、再生または静止画再生中に **可変スキップ** (30秒スキップ) を押す

- ◆ 押した回数だけ、記録されたインデックス信号を飛ばして早送り/巻戻ししたあと、通常の再生が始まります。(最大20まで)

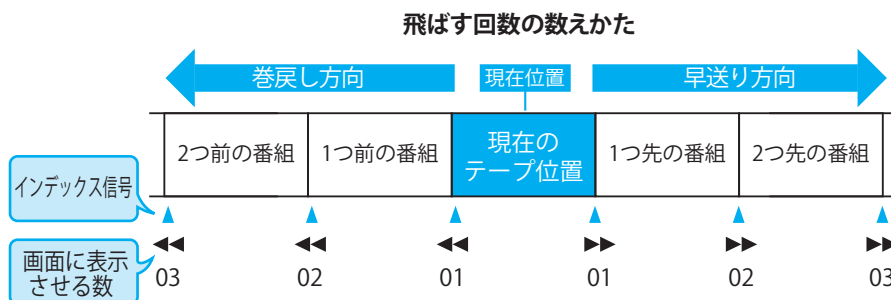

### Point

- ◆ 30秒スキップは、再生時以外は操作できません。
- ◆ 未録画部分になると、30秒スキップは正常に働きません。
- ◆ 30秒スキップ中は、音声は出ません。
- ◆ インデックス信号の間隔が短い(約5分以内)場合は、VISS(VHS Index Search System)が正しく動作しないことがあります。
- ◆ VISS後の頭出し開始位置は、多少前後することがあります。

はじめに

接続と備

テレビを楽しむ

録画する

再生する

ビデオを楽しむ

編集する

ダビング

便利な機能

変設定する

困ったときは

その他

# 音声を切り換える/カウンターをリセットする



フタを開いたところ



## ◎ 音声を切り換える (音声切換)



二カ国語 (二重音声) やステレオ音声 が記録されたビデオテープを再生するときや、二カ国語 (二重音声) 放送を受信するときに、聞きたい音声を選ぶことができます。

押すたびに、次のように音声 が切り換わります。

- ◆ ステレオ音声、二カ国語 (二重音声) が記録されたビデオテープの場合  
**再生中に音声切換を押す**

→ ステレオ → 左音声 → 右音声 → モノラル

- ◆ 二カ国語 (二重音声) 放送の場合  
**停止中に音声切換を押す**

→ 主:副 → 主音声 → 副音声

## ◎ カウンターをゼロに戻す



- ◆ **停止中に「クリア」を押す**

本体表示部のカウンターが【0:00:00】にリセットされます。

- ◆ ビデオテープを入れると、カウンターはリセットされます。
- ◆ 録画していない部分では、カウンターの数字は変わりません。
- ◆ 【0:00:00】の位置より前にビデオテープを巻き戻すと、【-】(マイナス)表示が出ます。

### Point

- ◆ 録画時は、ビデオテープに録画される音声を切り換える必要はありません。
- ◆ 音声切換で選んでいる音声に関係なく、ビデオテープに録音されます。

#### ハイファイ音声とノーマル音声について

- ◆ ビデオテープに音声を録音/再生する音声ヘッドのうち、回転ヘッドで録音/再生するほうをハイファイ音声といい、L(左/主音声)とR(右/副音声)を別々に録音/再生できます。これに対し、固定ヘッドで録音/再生するほうをノーマル音声といい、L/Rの区別なく録音/再生します。ビデオテープの再生中の音声を切り換えるときに、「モノラル」の場合はノーマル音声、それ以外の場合はハイファイ音声がかかります。ハイファイ音声はノーマル音声より高音質になります。

# 本機でできる編集について

## ◎ 本機の編集機能を使うとこんなことができます

- ◆ いらなくなった番組を消したい (参照 95～99ページ)
- ◆ 大事な番組を誤って消さないように保護したい (参照 100ページ)
- ◆ 番組の中の好きなシーンにすぐにジャンプするためのマークをつけたい (参照 101ページ)
- ◆ 番組名を好きな名前に変えたい (参照 102～103ページ)
- ◆ CMなどのいらぬシーン消したい (参照 104～105ページ)
- ◆ 長時間の番組などを2つに分割したい (参照 106～107ページ)
- ◆ お気に入りのシーンだけ集めたリストを作りたい (参照 108～109ページ)

## オリジナルとプレイリスト

HDDやVRモードのDVD-RW、DVD-Rは、「オリジナル」と呼ばれる実際に録画したタイトル(オリジナルのタイトル)と、それをもとに作られたお好みのタイトルを集めたリストである「プレイリスト」を使って、編集することができます。

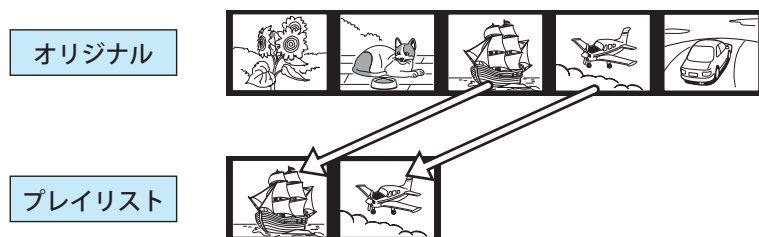

- ◆ プレイリストを作成・削除しても、オリジナルのタイトルはそのまま残り、ディスクの残量時間はほとんど変わりません。
- ◆ ディスクごとに、個別に複数のプレイリストを作成できます。(異なるディスクの混在はできません。)
- ◆ プレイリストを再生するときは、プレイリスト一覧からお好みのプレイリストを選んで再生します。(参照 71ページ)
- ◆ XP、SP、LP、EP、SLPモードでHDDに録画した番組は、録画終了後に自動的にプレイリストが作成されます。(DVD-RW、DVD-R(ビデオモード)に録画した場合は、プレイリストは作成されません。)

## ディスク別編集機能一覧

メディア		HDD		DVD VRモード		DVD ビデオモード	
		オリジナル	プレイリスト	オリジナル	プレイリスト	オリジナル	プレイリスト
オリジナル/ プレイリストの編集	削除(1つだけ)	○	○	○	○	○	—
	削除(一度に複数)	○	○	×	×	×	—
	削除(一度にすべて)	○	○	×	○	×	—
	保護	○	×	○	×	×	—
	名前の変更	○	○	○	○	○	—
	チャプターマークの追加・消去	○	○	○	○	○ <sup>※2</sup>	—
	不要な部分の削除	○	○	○	○	×	—
	分割	○	○	×	○	×	—
	プレイリストの結合	—	○	—	○	—	—
	プレイリストの作成	○ <sup>※1</sup>	×	○	×	×	—
ファイナライズ	—		○		○		
ディスクの編集	フォーマット(初期化)	—		○		○	
	保護	—		○		×	

※1 TSモードで録画した場合、プレイリストは作成されません。  
 ※2 5分以上のタイトルのみチャプターマークの追加・消去が可能です。

はじめに

接続と備

テレビを楽しむ

録画する

再生する

ビデオを楽しむ

編集する

ダビング

便利な機能





変更設定する

困ったときは

その他

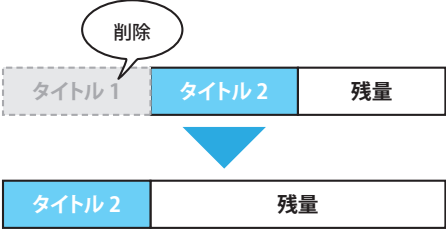
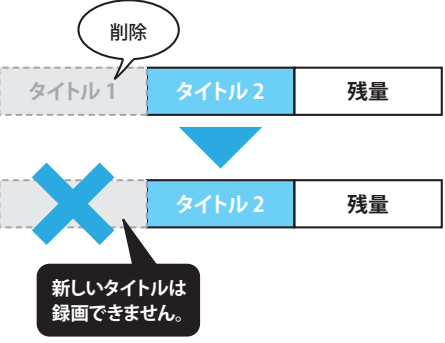
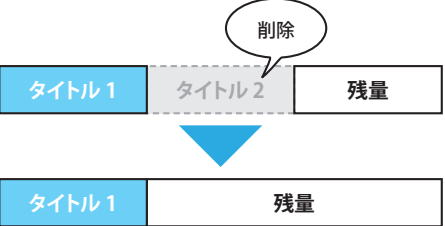
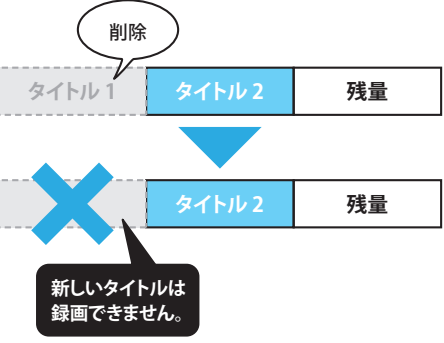

## ◎ タイトルを削除したときの残量時間について(オリジナル)

HDD  		 
<p>削除</p>  <p>タイトル1    タイトル2    残量</p> <p>↓</p> <p>タイトル2    残量</p>	<p>◆ 最後に録画したタイトル以外を削除したとき</p> <p>削除</p>  <p>新しいタイトルは録画できません。</p> <p>◆ 最後に録画したタイトルを削除したとき</p> <p>削除</p>  <p>タイトル1    タイトル2    残量</p> <p>↓</p> <p>タイトル1    残量</p>	<p>削除</p>  <p>新しいタイトルは録画できません。</p> <p>タイトル1    タイトル2    残量</p> <p>↓</p> <p>タイトル2    残量</p>
<p>タイトルを削除すると、残量時間が増えます。</p>	<p>最後に録画したタイトルを削除したときのみ、残量時間が増えます。</p>	<p>タイトルを削除しても、残量時間は増えません。</p>

※プレイリストを削除しても、残量時間はほとんど変わりません。

## ◎ 「1回だけ録画可能」・「ダビング10」部分を含んでいるタイトルの編集について(オリジナル/プレイリスト)

- ◆ 一部に「1回だけ録画可能」または「ダビング10」部分を含んでいる「制限なしに録画可能」のタイトルは、そのタイトル全体が「1回だけ録画可能」または「ダビング10」になります。「1回だけ録画可能」または「ダビング10」部分のみを削除したときや、該当/非該当部分に分割したときは、非該当部分は「制限なしに録画可能」となります。
- ◆ 一部に「1回だけ録画可能」部分を含んでいる「ダビング10」のタイトルは、そのタイトル全体が「1回だけ録画可能」になります。「1回だけ録画可能」部分のみを削除したときや、該当/非該当部分に分割したときは、非該当部分は「ダビング10」となります。

### Point

- ◆ タイトルやディスクが保護されているときや、番組の録画中は
  - ・ タイトルの編集はできません。(HDD/DVD)
  - ・ ディスクのフォーマット(初期化)はできません。(DVD)
- ◆ オリジナルのタイトルを削除、部分削除、分割したときは
  - ・ 関連するプレイリストはすべて削除されます。
  - ・ TSモードで録画したデジタル放送の番組に連動したデータ放送が表示できなくなります。(HDD)
- ◆ プレイリストを削除、部分削除、分割したときは
  - ・ 関連するオリジナルのタイトルはそのまま残ります。
- ◆ TSモードで録画したタイトルを部分削除、分割したときは
  - ・ 録画部分の最初と最後の数秒間を部分削除、分割することはできません。
  - ・ 部分削除で指定した開始点/終了点や、分割で指定した分割点と、実際に編集される箇所とは、1秒程度ずれることがあります。

# 録画した番組(タイトル)を編集する



## ◎ 不要なタイトルを削除する



再生リストを表示させて、1つのタイトルだけを削除したり、複数のタイトルを選び、一度に削除できます。  
また、録画したすべてのタイトルを一度に削除することもできます。

### 1 タイトルのみ削除するとき



#### 1 トップメニューを押す

再生リストが表示されます。

- ◆ **メニューリスト** を押すたびに、オリジナルとプレイリストの一覧が切り換わります。

#### 2 削除したいタイトルを選び、決定を押す

選択画面が表示されます。



(例) HDDの再生リスト(オリジナル)でXPモードのタイトルを選んだとき

#### 3 【番組の削除】を選び、決定を押す

確認画面が表示されます。

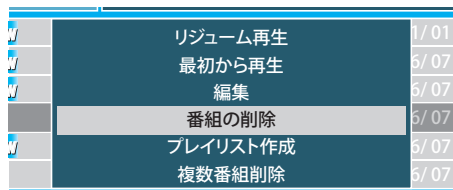

#### 4 【はい】を選び、決定を押す

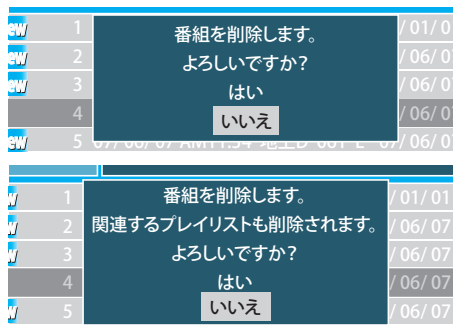

オリジナルのタイトルを削除するとプレイリストも削除される場合

#### 5 もう一度【はい】を選び、決定を押す

タイトルが削除されます。

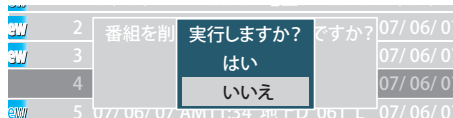

#### 6 戻るを押す

通常画面に戻ります。

- ◆ 削除によって一覧がなくなった場合は自動的に通常画面に戻りますので、この手順の操作は不要です。

### Point

- ◆ 削除されたオリジナルのタイトルは、元に戻せません。録画内容をよく確認してから削除してください。

はじめに

接続と備

テレビを楽しむ

録画する

再生する

ビデオを楽しむ

編集する

ダビング

便利な機能

変更設定する

困ったときは

その他



フタを開いたところ



## 一度に複数のタイトルを削除するとき



**1** トップメニューを押す

再生リストが表示されます。

- ◆ トップメニューを押すたびに、オリジナルとプレイリストの一覧が切り換わります。

**2** 方向キーで削除したいタイトルを選び、決定を押す

選択画面が表示されます。



(例) HDDの再生リスト(オリジナル)でXPモードのタイトルを選んだとき

**3** 方向キーで【複数番組削除】を選び、決定を押す

再生リストが再度表示されます。

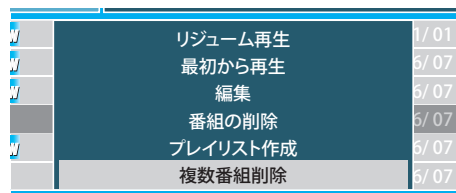

**4** 方向キーで削除したいタイトルを選び、決定を押す

再生リストが再度表示されます。



- ◆ 再生リストが2ページ以上あるときは、左右の方向キーを押すと、ページを直接切り換えることができます。
- ◆ 選択したタイトルには、罫線が表示されます。
- ◆ 削除を取り消すときは、罫線が表示されているタイトルを選び、決定を押すと、罫線が消えて削除が取り消されます。
- ◆ この操作を繰り返して、削除するタイトルに罫線を表示させます。

### Point

- ◆ 削除されたオリジナルのタイトルは、元に戻せません。録画内容をよく確認してから削除してください。

## >>> 録画した番組(タイトル)を編集する(つづき)

### 5 **削除**を押す

削除するタイトルを確定すると、確認画面が表示されます。

### 6 **決定**で【はい】を選び、**決定**を押す

1	選択された番組を削除します。	/ 01 / 01 ( )
2	関連するプレイリストも削除されます。	/ 06 / 07 ( )
3	よろしいですか?	/ 06 / 07 ( )
4	はい	/ 06 / 07 ( )
5	いいえ	/ 06 / 07 ( )

### 7 もう一度 **決定**で【はい】を選び、**決定**を押す

2	関連する <b>実行しますか?</b> されます。	/ 06 / 07 ( )
3	はい	/ 06 / 07 ( )
4	いいえ	/ 06 / 07 ( )
5		/ 06 / 07 ( )

**削除**が表示されているタイトルが削除されます。

- ◆ 少し時間がかかる場合もあります。

### 8 **戻る**を押す

通常画面に戻ります。

- ◆ 削除によって再生リストがなくなった場合は自動的に通常画面に戻りますので、この手順の操作は不要です。

はじめに

接続と  
準備

テレビ放送  
を楽しむ

録画する

再生する

ビデオ  
を楽しむ

編集する

ダビング

便利な  
機能

変設定を  
変更する

困った  
ときは

その他



## 一度にすべてのタイトルを消去するとき



HDDに録画された、保護されていないオリジナルとプレイリストの全タイトル、またはプレイリストの全タイトルのみを消去できます。

**1** 機能 を押す

【機能一覧】画面が表示されます。

**2** で【ディスク管理】を選び、 決定 を押す

【ディスク管理】画面が表示されます。

**3** で【HDDメニュー】を選び、 決定 を押す

選択画面が表示されます。

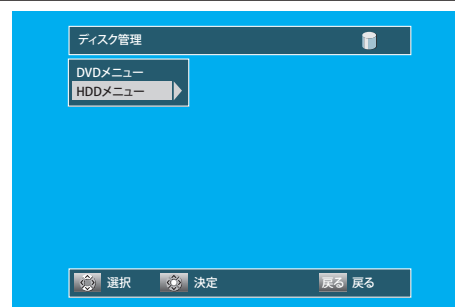

**4** でお好みの消去項目を選び、 決定 を押す

確認画面が表示されます。

【番組全消去】

… オリジナルとプレイリストの全タイトルを消去するとき。

【番組全消去(保護番組以外)】

… 保護されていないオリジナルとプレイリストのタイトルをすべて消去するとき。

【プレイリスト全消去】

… プレイリストの全タイトルのみを消去するとき。

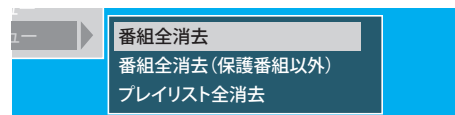

**5** で【はい】を選び、 決定 を押す

【番組全消去】の場合

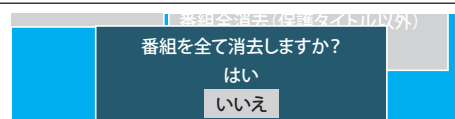

【番組全消去(保護番組以外)の場合

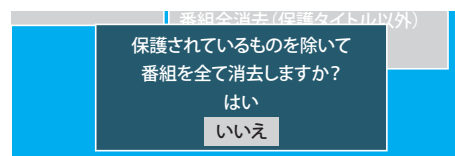

【プレイリスト全消去】の場合

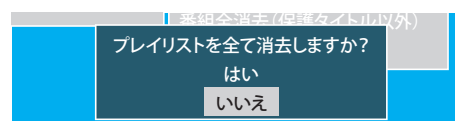

**6** もう一度 で【はい】を選び、 決定 を押す

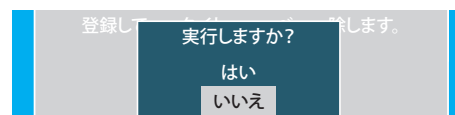

通常画面に戻ります。すべてのタイトル(オリジナル/プレイリスト、またはプレイリストのみ)が消去され、【番組全消去(保護番組以外)】を選んだ場合は、保護されたタイトルは残ります。





## 一度にすべてのプレイリストを消去するとき



DVD-RW、DVD-Rの場合は、プレイリストの全タイトルのみ消去できます。

**1** 機能 **を押す**

【機能一覧】画面が表示されます。

**2**  で**【ディスク管理】**を選び、**決定**を押す

【ディスク管理】画面が表示されます。

**3**   で**【DVDメニュー】**を選び、**決定**を押す

選択画面が表示されます。

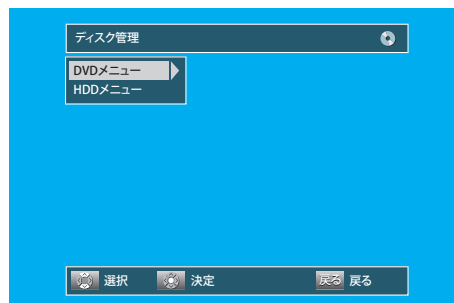

**4**   で**【プレイリスト全消去】**を選び、**決定**を押す

確認画面が表示されます。

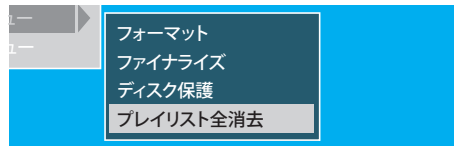

**5**   で**【はい】**を選び、**決定**を押す

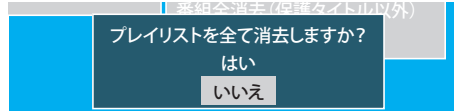

**6** もう一度   で**【はい】**を選び、**決定**を押す

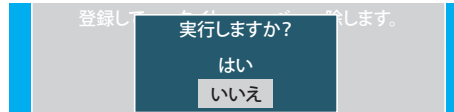

すべてのプレイリストが消去され、通常画面に戻ります。

はじめに

接続と備

テレビを楽しむ

録画する

再生する

ビデオを楽しむ

編集する

ダビング

便利な機能

変更設定をする

困ったときは

その他



## ◎ タイトルを保護する・保護を解除する



プレイリストの場合は、この機能はありません。

**1** **トップメニュー**  
**決定** を押す  
再生リストが表示されます。

**2** **決定** または **決定** の保護  
または保護の解除をしたい  
タイトルを選び、**決定** を押す  
選択画面が表示されます。



(例) HDDの再生リスト(オリジナル)で  
XPモードのタイトルを選んだとき

**3** **決定** で【編集】を  
選び、**決定** を押す  
【編集】画面が表示されます。

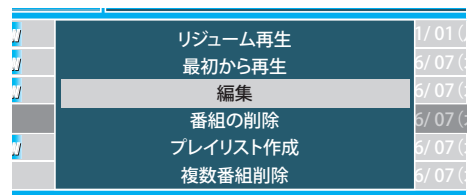

**4** **決定** で  
【番組保護】を選び、  
**決定** を押す

- ◆ 【番組保護】を実行し、保護されたタイトルは、【番組保護解除】の右下に が表示されます。



【番組保護】の場合

- ◆ 保護を解除するときは、【番組保護解除】を選び、**決定** を押します。



【番組保護解除】の場合

**5** **決定** で【はい】を  
選び、**決定** を押す

- ◆ 保護または保護の解除が実行されます。  
(終わるまでしばらく時間がかかることがあります。)

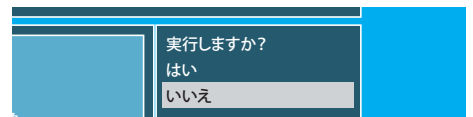

**6** **戻る** を繰り返し押す  
通常画面に戻ります。



## ◎ チャプターマークを追加する・消去する



プレイリストの場合も、同様に追加・消去できます。  
【セットアップ】画面の【オートチャプター】の設定を変えて、チャプターマークを自動で等間隔に設定することもできます。(参照 168ページ)

### 1 「タイトルを保護する・保護を解除する」(参照 100ページ)の手順1~3を行う

【編集】画面が表示されます。

- ◆ **メニューリスト** を押すたびに、オリジナルとプレイリストの一覧が切り換わります。

### 2 で【チャプター】を選び、**決定**を押す

【編集(オリジナル) - チャプター】画面が表示されます。



(例)再生リスト(オリジナル)のタイトルを選んだとき

### 3 HDD、DVD-RW(VRモード)、DVD-R(VRモード)の場合はチャプターマークの追加点または消去点を選ぶ

#### 1 映像を参考にチャプターマークの追加点または消去点を探し、**一時停止**を押す

- ◆ **一時停止** を押さずに、**決定** を押し

てチャプターマークの追加・消去もできます。

#### 2 追加するときは で【追加】を選び、**決定**を押す

- ◆ 追加する場合は、選んだ位置にチャプターマークが追加されます。

#### DVD-RW(ビデオモード)の場合は でお好みの設定時間を選び、**決定**を押す

- ◆ 切/5分/10分/15分/30分/60分から設定時間を選択します。

#### 3 消去するときは で【消去】を選び、**決定**を押す

- ◆ 消去する場合は、選んだ位置の左側のチャプターマークが消去されます。



(例)

### 4 で【はい】を選び、**決定**を押す

- ◆ HDD、DVD-RW(VRモード)、DVD-R(VRモード)の場合はチャプターマークの追加または消去が実行されます。DVD-RW(ビデオモード)の場合は選んだ設定時間でチャプターマークが追加されるように設定されます。(終わるまでしばらく時間がかかることがあります。)

チャプターマークの追加/消去設定中では、次の機能が利用できません。

(参照 72~74ページ)

- ◆ 再生
- ◆ コマ送り/コマ戻し
- ◆ スロー/逆スロー再生
- ◆ 再生一時停止
- ◆ 可変スキップ/リプレイ
- ◆ スキップ
- ◆ 早送り/早戻し

### 5 **戻る** を繰り返し押す

通常画面に戻ります。

## Point

- ◆ タイトルの最初に記録されているチャプターマークは消去できません。

はじめに

接続と備

テレビを楽しむ

録画する

再生する

ビデオを楽しむ

編集する

ダビング

便利な機能

変更設定をする

困ったときは

その他

## >>> 録画した番組(タイトル)を編集する(つづき)



### ◎ タイトルの名前を変更する



プレイリストの場合も、同様に変更できます。

#### 1 トップメニューを押す

再生リストが表示されます。

- ◆ トップメニューを押すたびに、オリジナルとプレイリストの一覧が切り替わります。(DVD-RW、DVD-Rのビデオモード時は切換できません。)

#### 2 番組を選び、決定を押す

選択画面が表示されます。



(例) HDDの再生リスト(オリジナル)でXPモードの番組を選択したとき

#### 3 リジューム再生を選び、決定を押す

【編集】画面が表示されます。

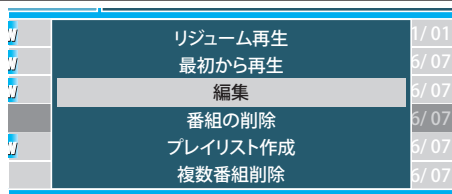

#### 4 【番組名変更】を選び、決定を押す

【編集(オリジナル) - 番組名変更】画面が表示されます。

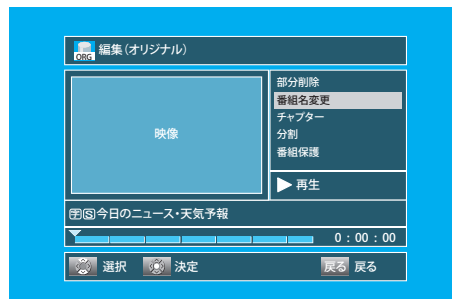

(例) 再生リスト(オリジナル)のタイトルを選んだとき

#### 5 「文字入力のしかた」(参照 103ページ)を参照してお好みのタイトル名を入力する

一度に入力可能な文字数は9文字です。

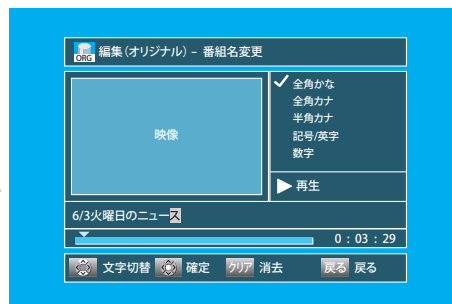

### Point

- ◆ 表示されるタイトルの文字数について
  - ・ オリジナル一覧のタイトル名、プレイリスト一覧のタイトル名
    - ……全角14文字分 (半角28文字分) まで
  - ・ ファイナライズ後に作成されるDVDメニューのタイトル名
    - ……全角15文字分 (半角30文字分) まで

#### 6 文字の入力が終わったら、決定を押す

確認画面が表示されます。

#### 7 実行しますか? はいを選び、決定を押す

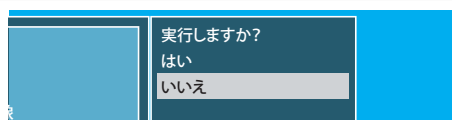

#### 8 戻るを繰り返し押す

通常画面に戻ります。

## >>> 録画した番組(タイトル)を編集する(つづき)

### 文字入力のしかた

タイトル名は、全角で28文字分(半角で56文字分)まで入力できます。DVDビデオモードの場合のみ、全角で15文字分(半角で30文字分)まで入力できます。

ただし、オリジナル一覧やプレイリスト一覧に表示される文字は、表示スペースによって後半部分が表示されません。

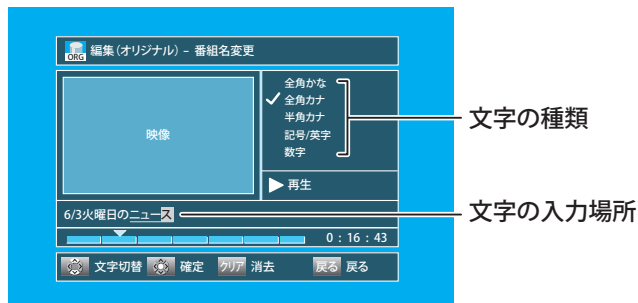

文字の種類

文字の入力場所

### 文字入力に使うボタン

記号 1 あ ~ スペース 11 わ

かな以外 クリア



- ◆ 押すたびに入力文字が切り換わります。(文字の割り当ては下表を参照)
- ◆ 入力中の文字やカーソルで選んでいる文字を削除します。押し続けると、文字がすべて削除されます。
- ◆ カーソルを左右に移動します。
- ◆ 確定状態でカーソルが最後尾にあるときに を押すと、スペースが入ります。



- ◆ 「かな」で入力中(未確定状態のとき)は、入力中の文字を漢字やカタカナに変換します。それ以外のときは、文字の種類を切り換えます。

決定

- ◆ 変換中の文字を確定します。
- ◆ それ以外のときは、すべての文字を確定し、文字入力を終了します。

戻る

- ◆ 文字入力を途中でやめるときに押します。

### 漢字に変換するとき

(例)「かよう」と入力後に「火曜」と漢字変換するとき

#### 1 文字の種類で[全角かな]を選び、決定を押す

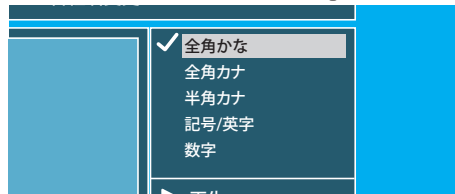

#### 2 「かよう」を入力後、「火曜」に変換する



#### 3 決定を押す

入力中の文字が確定されます。

火曜

### 次に入力する文字が同じボタン上にあるときは

を押すと、カーソルが1文字右へ移動します。

そのあと、同じボタンを押して入力が続けてください。  
※ 数字の場合(同じ番号を続けて入力する場合は、この操作は不要です。)

### 文字の種類別に入力できる文字の一覧

ボタン	文字の種類				
	全角かな(変換)	全角カナ	半角カナ	記号/英字	数字
1	あいうえお あいうえお	アイウエオ アイウエオ	アイウエオ アイウエオ	!"#\$%&'()*+,-./ :;<=>?@[^\_{} }	1
2	かきくけこ	カキクケコ	カキクケコ	ABCabc	2
3	さしすせそ	サシスセソ	サシスセソ	DEFdef	3
4	たちつてとつ	タチツテトツ	タチツテトツ	GHIghi	4
5	なにぬねの	ナニヌネノ	ナニヌネノ	JKLjkl	5
6	はひふへほ	ハヒフヘホ	ハヒフヘホ	MNOmno	6
7	まみむめも	マミムメモ	マミムメモ	PQRSpqrs	7
8	やゆよやゆよ	ヤユヨヤユヨ	ヤユヨヤユヨ	TUVtuv	8
9	らりるれろ	ラリルレロ	ラリルレロ	WXYZwxyz	9
10/0	ゝ ゜ (※)	ゝ ゜ (※)	ゝ ゜ (※)		0
11	わをんわー、。	ワワンワー、。	ワワン、。	(半角スペース)	

※ 押すたびに、濁音(ゝ)、半濁音(゜)が切り換わります。(例) か → が → か → …、は → ば → ぱ → は → …

はじめに

接続と備

テレビ放送

録画する

再生する

ビデオを

編集する

ダビング

便利な

変更する

困ったときは

その他





## ◎ タイトルの不要な部分を削除する

プレイリストの場合も、同様に削除できます。



### 1 トップメニューを押す

再生リストが表示されます。

- ◆ トップメニューを押すたびに、オリジナルとプレイリストの一覧が切り替わります。

### 2 方向キーで部分削除したいタイトルを選び、

**決定**を押す

選択画面が表示されます。



(例) HDDの再生リストでXPモードの番組を選択したとき

### 3 方向キーで【編集】を選び、

**決定**を押す

【編集】画面が表示されます。

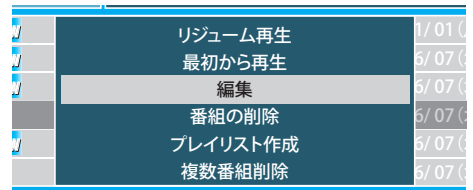

### 4 方向キーで

【部分削除】を選び、

**決定**を押す

【編集(オリジナル) - 部分削除】画面が表示されます。

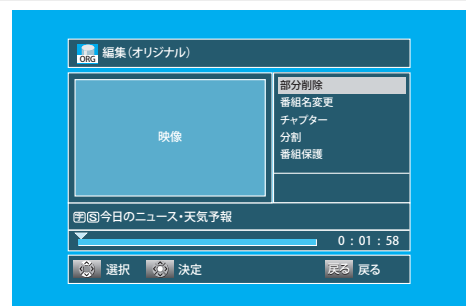

(例) 再生リスト(オリジナル)のタイトルを選んだとき

### Point

- ◆ 削除された部分は、元に戻せません。録画内容をよく確認してから削除してください。

## >>> 録画した番組(タイトル)を編集する(つづき)

**5** 再生 一時停止 可変スキップ 可変リプレイ 30秒スキップ で消去したいシーンの開始点を選び、一時停止を押す

- ◆ 一時停止を押さずに、決定を押して開始点を設定することもできます。

**6** で【開始】を選び、決定を押す

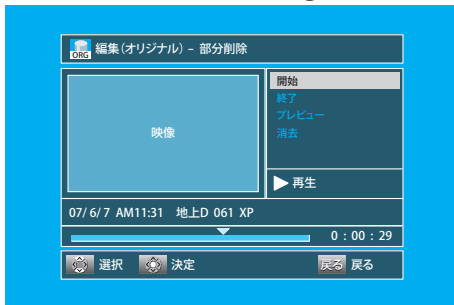

**7** 再生 一時停止 可変スキップ 可変リプレイ 30秒スキップ で消去したいシーンの終了点を選び、一時停止を押す

- ◆ 一時停止を押さずに、決定を押して終了点を設定することもできます。
- ◆ 終了点は開始点よりも前に設定することはできません。

**8** で【終了】を選び、決定を押す

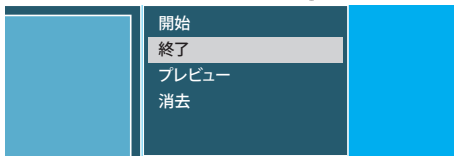

- ◆ 部分削除する範囲は、赤色のバーで表示されます。
- ◆ 【終了】を選んで決定を押すと、【プレビュー】が選択できるようになります。【プレビュー】を選んで決定を押すと、部分削除の開始点5秒前から開始点までと、終了点から終了点5秒後までのプレビューが開始されます。

**9** で【消去】を選び、決定を押す

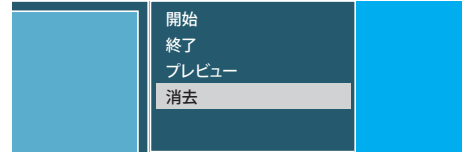

**10** で【はい】を選び、決定を押す  
確認画面が表示されます

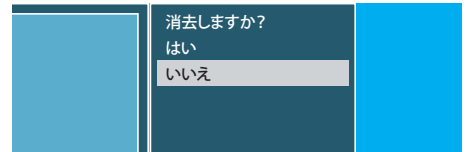

下記以外の場合

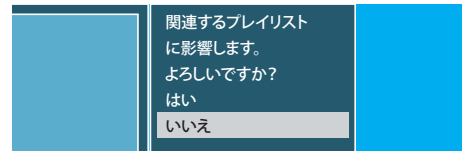

削除するとプレイリストも削除される場合

**11** もう一度 で【はい】を選び、決定を押す

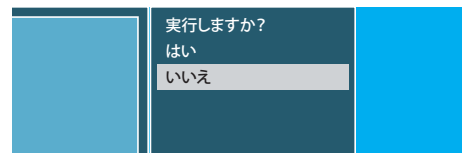

- ◆ 削除が実行されます。(終わるまでしばらく時間がかかることがあります。)
- ◆ 部分削除を行なった箇所には、チャプターマークが追加されます。

**12** 続けて部分削除をするときは、手順5~11を繰り返す

**13** 戻る を繰り返し押す  
通常画面に戻ります。

はじめに

接続と備

テレビ放送を楽しむ

録画する

再生する

ビデオを楽しむ

編集する

ダビング

便利な機能

変更設定をする

困ったときは

その他

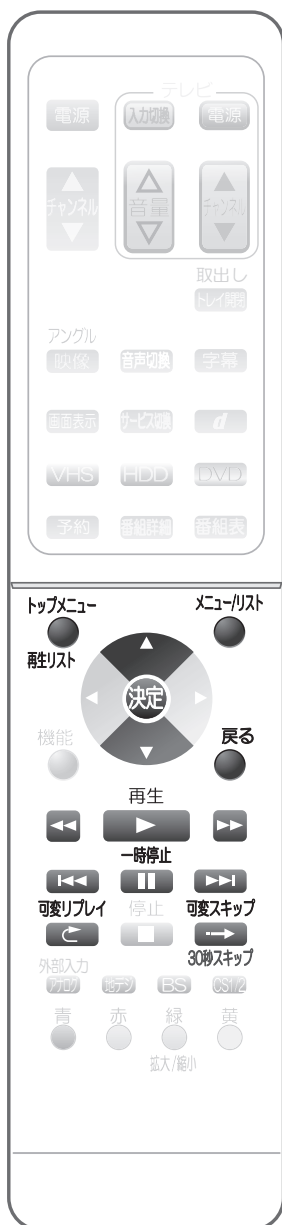

## ◎ 録画したタイトルを分割する



HDDではオリジナルおよびプレイリスト、VRモードで記録したDVDRW/-Rではプレイリストのみ、録画したタイトルをお好みの場所で分割して、それぞれ別のタイトルとして保存できます。

プレイリストについては、「プレイリストを作成する」(参照 108~109ページ)をご覧ください。

### 1 トップメニューを押す

再生リストが表示されます。

◆ トップメニューを押すたびに、オリジナルとプレイリストの一覧が切り換わります。

### 2 再生リストの上下矢印で分割したいタイトルを選び、決定を押す

選択画面が表示されます。



(例) HDDの再生リスト(オリジナル)でXPモードの番組を選択したとき

### 3 再生リストの上下矢印で【編集】を選び、決定を押す

【編集】画面が表示されます。

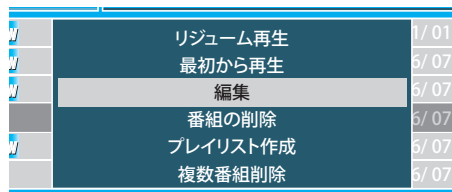

### 4 再生の一時停止ボタンで分割したい場面を選び、一時停止を押す

再生画面が表示されます。

### 5 再生画面の上下矢印で【分割】を選び、決定を押す

確認画面が表示されます。

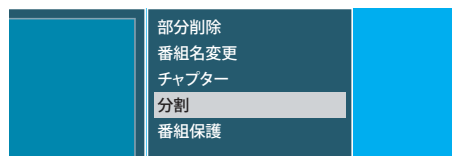

## >>> 録画した番組(タイトル)を編集する(つづき)

### 6 で【はい】を選び、 を押す

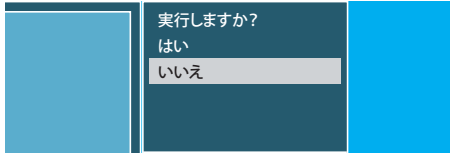

下記以外の場合

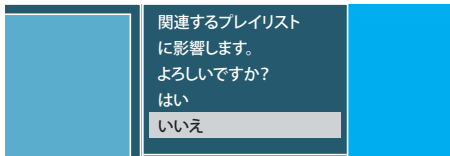

分割するとプレイリストも削除される場合

分割が実行されます。(終わるまでしばらく時間がかかることがあります。)

### 7 を繰り返し押す

通常画面に戻ります。

### Point

- ◆ 分割されたオリジナルのタイトルは、元に戻せません。録画内容をよく確認してから分割してください。
- ◆ DVD-RW、DVD-RのVRモードではプレイリストのみ分割できます。

はじめに

接続と備

テレビを楽しむ放送

録画する

再生する

ビデオを楽しむ

編集する

ダビングする

便利な機能

変更設定をする

困ったときは

その他

# プレイリストを作成する

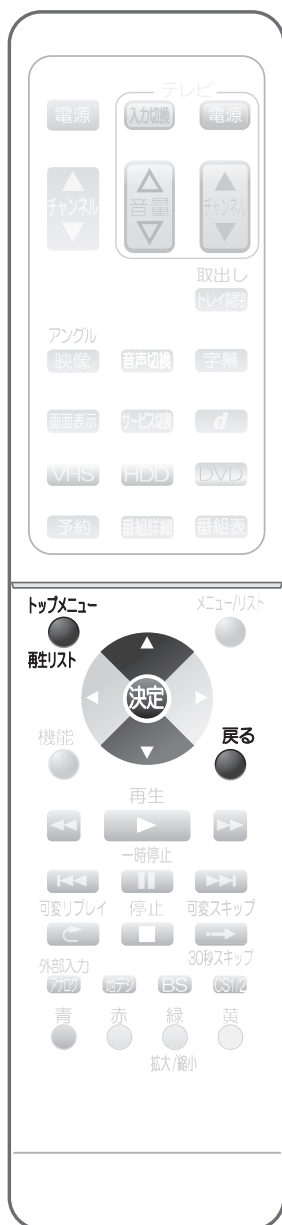

## ◎ プレイリストの作成のしかた



**1** トップメニュー  
● を押す  
● 離リスト  
再生リストが表示されます。

**2** ● ● でプレイリス  
トを作成したいタイトルを選  
び、● を押す  
● 決定 ● を押す  
選択画面が表示されます。



(例) HDDの再生リスト(オリジナル)で  
XPモードの番組を選択したとき

**3** ● ● で  
【プレイリスト作成】を選び、  
● 決定 ● を押す  
確認画面が表示されます。

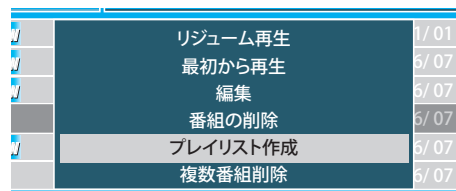

**4** ● ● で【はい】を  
選び、● を押す  
● 決定 ● を押す  
プレイリストのタイトルが作成され、  
プレイリスト一覧に追加されます。

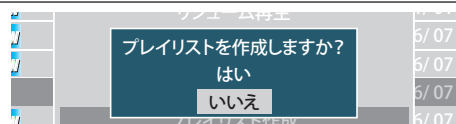

**5** ● ● を繰り返し押す  
● 戻る ● を押す  
通常画面に戻ります。

### Point

- ◆ TSモードで録画されたタイトルの場合、プレイリストの作成はできません。
- ◆ XP、SP、LP、EP、SLPモードで録画した番組は、録画完了時に自動的にプレイリストにタイトルが作成されます。



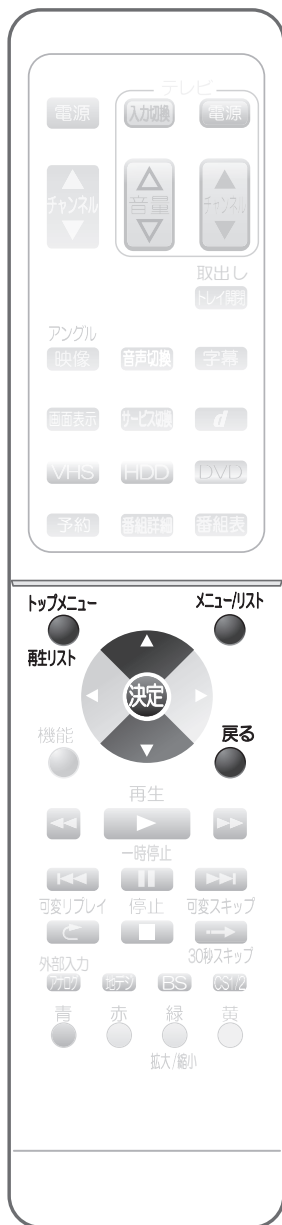

## ◎ プレイリスト内の2つのタイトルを結合する



この機能はオリジナルのタイトルにはありません。  
プレイリスト作成については、「プレイリストを作成する」(参照 108ページ)をご覧ください。

**1** **トップメニュー**  
● **再生リスト** を押す

再生リストが表示されます。

**2** **メニューリスト**  
● **プレイリスト** を押す

プレイリスト一覧が表示されます。

**3** **↑** **↓** で結合したい  
タイトルを選び、**決定** を押す

選択画面が表示されます。



(例) HDDの再生リスト(プレイリスト)で  
XPモードの番組を選択したとき

**4** **↑** **↓** で【編集】を  
選び、**決定** を押す

【編集】画面が表示されます。

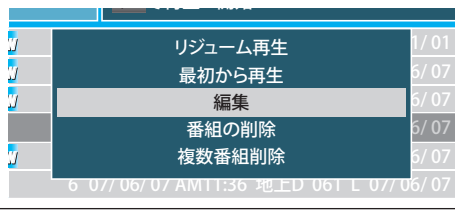

**5** **↑** **↓** で【結合】を  
選び、**決定** を押す

【編集(プレイリスト) - 結合】画面が  
表示されます。



**6** 手順3で選んだタイトルに  
結合するタイトルを  
選び、**決定** を押す

確認画面が表示されます。



**7** **↑** **↓** で【はい】を  
選び、**決定** を押す

2つのタイトルが結合されます。  
(終わるまでしばらく時間がかかることがあります。)

◆ このあと、別のタイトルを結合するときは、もう一度手順3～7を繰り返します。

**8** **戻る**  
● **を繰り返し押す**

通常画面に戻ります。

### Point

- ◆ 以下のプレイリストの編集は、オリジナルのタイトルと同様に編集できます。
  - ・ 削除 (参照 95～99ページ)
  - ・ チャプターマークの追加・消去 (参照 101ページ)
  - ・ 番組名変更 (参照 102～103ページ)
  - ・ 部分削除 (参照 104～105ページ)
  - ・ 分割 (参照 106～107ページ)

はじめに

接続と備

テレビを楽しむ

録画する

再生する

ビデオを楽しむ

編集する

ダビング

便利な機能

変更設定する

困ったときは

その他

# ほかのDVDプレーヤーなどで再生できるようにする(ファイナライズ)



## ◎ 本機で録画したディスクをファイナライズするときは



本機で録画したDVD-RW、DVD-Rをファイナライズすると、ほかのDVDプレーヤー/レコーダーやDVDビデオ対応のパソコンなどで再生できます。

### 1 機能 を押す

【機能一覧】画面が表示されます。

### 2 方向キーで【ディスク管理】を選び、決定 を押す

【ディスク管理】画面が表示されます。

### 3 方向キーで【DVDメニュー】を選び、決定 を押す

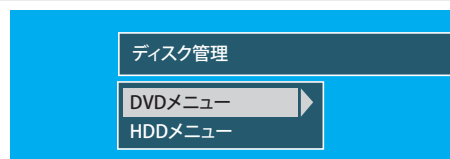

### 4 方向キーで【ファイナライズ】を選び、決定 を押す

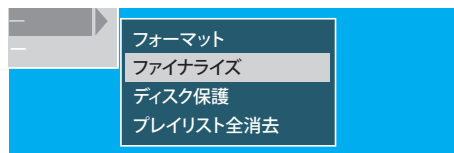

確認画面が表示されます。



### 5 方向キーで【はい】を選び、決定 を押す

ファイナライズが開始されます。(ファイナライズが開始されると、通常画面に戻ります。)



- ◆ DVD-RW(ビデオモード)、DVD-R(ビデオモード)をファイナライズした場合は、ファイナライズ完了後に自動的にDVDメニューが作成され、表示されます。
- ◆ ファイナライズには、約数十分かかる場合もあります。(録画した時間が短いときや、録画した番組数が多い場合、ファイナライズに時間がかかります。)
- ◆ DVD-Rの場合、ファイナライズは途中で中止できません。
- ◆ DVD-RWの場合、ファイナライズ中に  を押すと中止確認画面が表示されます。 で【はい】を選び、 を押すと、ファイナライズが中止されます。

## Point

- ◆ DVD-RW(ビデオモード)の場合、ファイナライズすると、ファイナライズの解除をしない限り、録画や編集ができなくなります。
- ◆  DVD-Rの場合、ファイナライズすると、録画や編集ができなくなります。また、ファイナライズの解除はできません。
- ◆ ファイナライズ中は、本機の電源を切ったり電源コードを抜かないでください。ディスクの破損や本機が故障する原因となります。
- ◆ 他機で録画されたディスクは、本機でファイナライズができないことがあります。
- ◆ ファイナライズしていない状態のディスクをほかの機器に入れると、記録内容が損なわれる場合があります。
- ◆ ある程度ファイナライズ処理が進むと、ファイナライズが中止できないことがあります。
- ◆ DVD-RW(VRモード)、DVD-R(VRモード)の場合、録画予約が90分以内にあるときはファイナライズできません。
- ◆ DVD-RW(ビデオモード)、DVD-R(ビデオモード)の場合、録画予約が60分以内にあるときはファイナライズできません。
- ◆ チャプターの情報は、ファイナライズ後も引き継がれます。
- ◆ DVD-RW(ビデオモード)、DVD-R(ビデオモード)は、再生リストが利用できなくなります。ファイナライズ後に作成されるDVDメニューから、お好みのタイトルを選んで再生してください。
- ◆ DVDプレーヤー/レコーダーやDVDビデオ対応のパソコンなどによっては、ファイナライズをしても再生できないことがあります。
- ◆ ファイナライズ中に停電したときは・・・
  - ・ DVD-RWは、フォーマットが必要になることがあります。(フォーマットをすると、録画内容が削除されます。)
  - ・ DVD-Rは、そのディスクが使用できなくなることがあります。

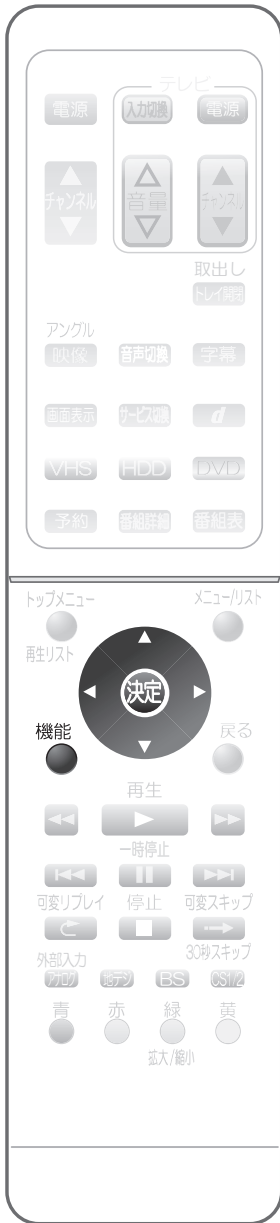

## ◎ 本機でファイナライズしたディスクのファイナライズを解除するときは



本機でファイナライズしたDVD-RWの場合、本機でファイナライズを解除すると再び録画や編集ができます。(DVD-Rは解除できません。)

**1** 機能 を押す

【機能一覧】画面が表示されます。

**2** で【ディスク管理】を選び、 を押す

【ディスク管理】画面が表示されます。

**3** で【DVDメニュー】を選び、 を押す

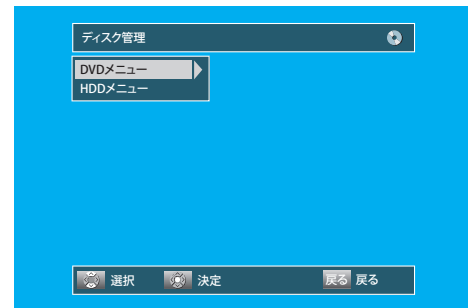

**4** で【ファイナライズ解除】を選び、 を押す

確認画面が表示されます。

- ◆ 本機でファイナライズしたディスクが入っているときのみ、【ファイナライズ】が【ファイナライズ解除】となります。

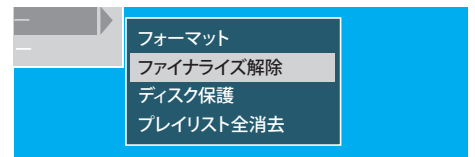

**5** で【はい】を選び、 を押す

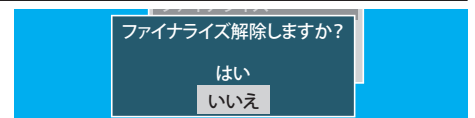

### Point

- ◆ ファイナライズ解除中は、本機の電源を切ったり電源コードを抜かないでください。ディスクの破損や本機が故障する原因となります。
- ◆ 他機で録画やファイナライズされたディスクは、本機でファイナライズの解除ができないことがあります。
- ◆ DVD-RW (VRモード) の場合、録画予約が90分以内にあるときはファイナライズ解除できません。
- ◆ DVD-RW (ビデオモード) の場合、録画予約が60分以内にあるときはファイナライズ解除できません。
- ◆ ファイナライズ解除中に停電したときは・・・
  - ・ DVD-RWは、フォーマットが必要になることがあります。(フォーマットをすると、録画内容が削除されます。)

はじめに

接続と備

テレビを楽しむ放送

録画する

再生する

ビデオを楽しむ

編集する

ダビング

便利な機能

変更設定をする

困ったときは

その他

# DVD-RW、DVD-Rを編集する



## ◎ ディスクをフォーマットする(初期化)



### DVD-RW (ファイナライズ済みのディスクも含む)のフォーマット

録画内容をすべて消去するときや、もう一方の記録フォーマット(VRモード、ビデオモード)のディスクに変更するときに行います。

### DVD-Rのフォーマット

未使用のDVD-R(ビデオモードでフォーマットされています)をVRモードのディスクに変更するときに行います。

- ◆ DVD-Rは、一度VRモードに変更(フォーマット)するとビデオモードへは戻せません。また、使用済みのDVD-Rはフォーマットできません。

記録フォーマット(VRモード、ビデオモード)については、「記録フォーマットの選びかた」(参照 44ページ)をご覧ください。

### 1 機能 を押す

【機能一覧】画面が表示されます。

### 2 決定 で【ディスク管理】を選び、決定 を押す

【ディスク管理】画面が表示されます。

### 3 決定 で【DVDメニュー】を選び、決定 を押す

【DVDメニュー】画面が表示されます。

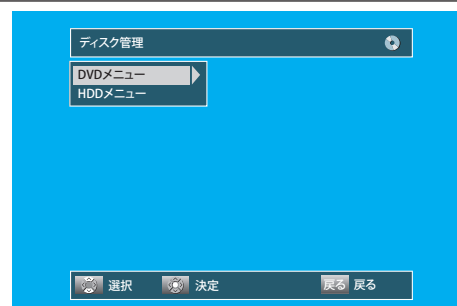

### 4 決定 で【フォーマット】を選び、決定 を押す

【フォーマット】画面が表示されます。

- ◆ DVD-Rの場合、【フォーマット】が【VRフォーマット】になります。また、【VRフォーマット】を選んだ場合、手順5を行う必要はありません。

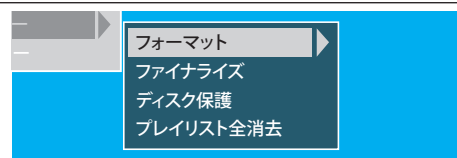

### 5 決定 でお好みの記録フォーマットを選び、決定 を押す

確認画面が表示されます。

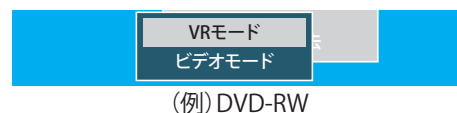

(例) DVD-RW

### 6 決定 で【はい】を選び、決定 を押す

確認画面が表示されます。

- ◆ フォーマットをしないときは、【いいえ】を選び、決定 を押してください。

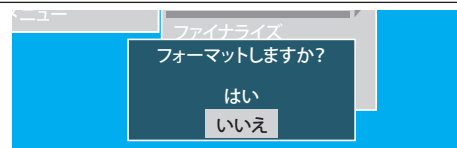

### 7 もう一度 で【はい】を選び、 決定を押す

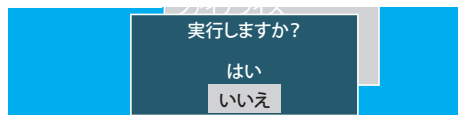

フォーマットが始まります。  
(終わるまで、しばらく時間がかかります。)

- ◆ フォーマットは、途中で中止できません。

### Point

- ◆ 初期化中は、本機の電源を切ったり電源コードを抜かないでください。ディスクの破損や本体が故障する原因となります。
- ◆ 新品の(初期化されていない)DVD-RW、DVD-Rを初期化するときは、「ディスクをフォーマットする(初期化)」(参照 112~113ページ)をご覧ください。
- ◆ 初期化で消去された録画内容は、元に戻せません。録画内容をよく確認してから初期化してください。
- ◆ 「1回だけ録画可能」・「ダビング10」番組をダビングするときは、CPRM対応のディスクを使用してVRモードでフォーマット(初期化)してください。
- ◆ DVD-RWの場合、録画予約が15分以内にあるときは、VRモード、ビデオモード共にフォーマット(初期化)できません。
- ◆ DVD-Rの場合、録画予約が15分以内にあるときはVRモードへのフォーマット(初期化)はできません。
- ◆ 他機でファイナライズされたDVD-RWディスクは、本機でフォーマットできないことがあります。

はじめに

接続と備

テレビ放送を楽しむ

録画する

再生する

ビデオを楽しむ

編集する

ダビングする

便利な機能

変更設定する

困ったときは

その他



## ◎ ディスクを保護する・保護を解除する



大切な録画番組を誤って消去しないようにDVDディスクを保護できます。

**1** **を押す**  
【機能一覧】画面が表示されます。

**2** **で【ディスク管理】を選び、を押す**  
【ディスク管理】画面が表示されます。

**3** **で【DVDメニュー】を選び、を押す**  
【DVDメニュー】画面が表示されます。

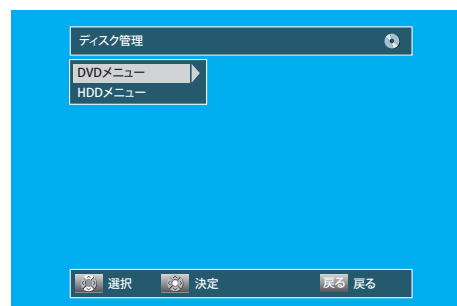

**4** **で【ディスク保護】を選び、を押す**  
確認画面が表示されます。

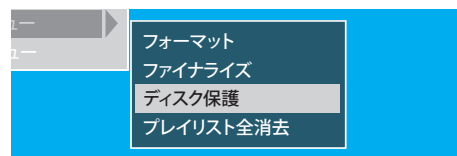

- ◆ 保護を解除するときは、【ディスク保護解除】を選び、を押します。
- ◆ 本機で【ディスク保護】を行なったディスクが入っているときのみ、【ディスク保護】が【ディスク保護解除】となります。

**5** **で【はい】を選び、を押す**

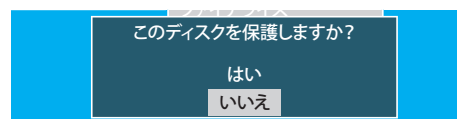

保護または保護の解除が実行されます。  
(終わるまでしばらく時間がかかることがあります。)

**6** **を押す**  
通常画面に戻ります。

### Point

- ◆ ディスクの保護は、本機で録画したディスクにのみ行ってください。他機で録画されたディスクの保護を行うと、ディスクの録画内容が破損する原因となります。



# ダビング

本機のHDDに録画した番組をDVDやビデオテープに残したり、外部機器から本機にダビングしたりすることができます。

- ◆ HDDは、録画（録音）内容の恒久的な保管場所ではありません。大切な録画（録音）内容は、DVD-RW、DVD-Rやビデオテープにダビングし、こまめに保存しておくことをおすすめします。
- ◆ 録画制限のあるデジタル放送をダビングするには、パッケージに「CPRM対応」と記載のあるDVD-RW、DVD-Rをお使いください。録画制限のあるデジタル放送のダビングについては、「コピー」と「ムーブ」について（[参照](#) 116ページ）をご覧ください。

## ◎ 本機のダビング機能を使うとこんなことができます

再生中のタイトルをまるごとダビングしたい (ワンタッチダビング)	HDD→DVD DVD→HDD ( <a href="#">参照</a> 120ページ)	オリジナル/プレイリストの再生中に、そのオリジナル/プレイリストをすべてダビングができます。(オリジナル/プレイリスト名もそのままダビングされます。)  ワンタッチダビングでは、高速ダビング可能な場合は自動的に高速ダビングされます。 高速ダビングできない場合、HDD→DVDの場合はダビング開始時のDVD-RW、DVD-Rの残量と録画時間から、DVD→HDDの場合はダビング開始時のHDDの残量と録画時間から、最後まで録画できる最も高画質の録画モード(XP~SLP)で録画されます。(録画途中での録画モードの自動切替は行いません。)
ダビングリストを使ってダビングする	HDD→DVD DVD→HDD ( <a href="#">参照</a> 121~122ページ)	1つまたは複数のタイトル(オリジナル/プレイリスト)を、ダビングリストに登録して一度にダビングしたり、録画モードを変換してダビングできます。  <b>一括ダビング</b> 複数のタイトル(オリジナル/プレイリスト)をまとめてダビングできます。 <b>レート変換ダビング</b> 録画モードを変換してダビングできます。 ただし、ダビング元より高画質の録画モードに変換しても、画質は良くなりません。また、等速ダビングになります。
ビデオテープへダビングする	HDD→VHS DVD→VHS ( <a href="#">参照</a> 125ページ)	本機で録画したHDD/DVDのタイトルをビデオテープにダビングできます。
ビデオテープからダビングする	VHS→HDD VHS→DVD ( <a href="#">参照</a> 126ページ)	本機1台で、HDD/DVDとビデオテープ間のダビングができます。 ただし、VHSの画質となります。
外部機器からダビングする	外部機器→HDD DVD、VHS ( <a href="#">参照</a> 127ページ)	外部機器(ビデオやビデオカメラなど)からダビングすることができます。
ファイナライズ済みのビデオモードのDVD-RW、DVD-Rからダビングする	DVD→HDD ( <a href="#">参照</a> 120ページ)	ファイナライズ済みのDVD-RW(ビデオモード)、DVD-R(ビデオモード)からダビングする場合は、ワンタッチダビング操作にてHDDへのダビングのみの対応となります。  VHSへの直接ダビングは出来ませんので、一度HDDへダビングを行なったあと、HDDからVHSへダビングを行なってください。

はじめに

接続と備

テレビ放送を楽しむ

録画する

再生する

ビデオを楽しむ

編集する

ダビング

便利な機能

変設定をする

困ったときは

その他

## 「コピー」と「ムーブ」について

ダビングするオリジナル/プレイリストのタイトルが「1回だけ録画可能」・「ダビング10」かどうかで、ダビング後の元の録画内容の取り扱いが変わります。

### HDD→DVD、DVD→HDDの場合

コピー(複製): ダビング後も、ダビング元の録画内容がそのまま残ります

ムーブ(移動): ダビング後は、ダビング元の録画内容が消去されます(残りません)

ダビングの方向	番組の制限	制限なしに録画可能	1回だけ録画可能		ダビング10	
			オリジナル	プレイリスト	オリジナル	プレイリスト
		コピー	ムーブ	できません	ダビング方法: 9回目まではコピー 10回目はムーブ	できません
		コピー	できません	できません	できません	できません
		コピー	できません*	できません*	できません*	できません*
		コピー	-	-	-	-

※ ダビング不可までの判定時間が数秒ほどかかります。

- ◆ 一部に「1回だけ録画可能」・「ダビング10」部分を含んでいるタイトルは、そのタイトル全体が「1回だけ録画可能」・「ダビング10」になります。

### HDD→VHS、DVD→VHSの場合

「1回だけ録画可能」番組をダビングする場合も複製(コピー)になります。ただし、VHSにダビングした「1回だけ録画可能」番組を再度HDD、DVDにダビングすることはできません。

アナログ放送	デジタル放送	
	1回だけ録画可能番組	ダビング10番組
<p>ダビング後も HDD に番組が残ります。</p> <p>コピー</p> <p>孫コピー可</p> <ul style="list-style-type: none"> <li>◆ ダビング方法は、「コピー(複製)」で、コピー回数の制限はありません。</li> <li>◆ ダビングしたものから、さらにコピー(孫コピー)もできます。</li> </ul> <p>※ 録画制限のないアナログ番組の場合です。</p>	<p>ダビング(ムーブ)後に HDD から番組が消去されます。</p> <p>ムーブ</p> <p>孫コピー不可</p> <ul style="list-style-type: none"> <li>◆ ダビング方法は、「ムーブ(移動)」で、ムーブ後はダビング元の番組はHDDから消去されます。</li> <li>◆ ダビングしたものから、さらにコピー(孫コピー)はできません。</li> </ul>	<p>10回目のダビング(ムーブ)後に HDD から番組が消去されます。</p> <p>コピー9回 + ムーブ1回</p> <p>孫コピー不可</p> <ul style="list-style-type: none"> <li>◆ ダビングは9回目までは「コピー(複製)」で、10回目は「ムーブ(移動)」となり、ムーブ後はダビングもとの番組はHDDから消去されます。</li> <li>◆ ダビングしたものから、さらにコピー(孫コピー)はできません。</li> </ul>

### Point

- ◆ 途中で停止したときに確認画面が表示されます。【はい】を選んで停止すると、それまでの作業はキャンセルされます。停止のしかたについては、「ダビング実行中に中止するときは」(巻頭 124ページ)をご覧ください。
- ◆ テレビ放送と連動したデータ放送はダビングされません。(テレビ放送のみダビングされます。)
- ◆ TSモードで録画したタイトルを等速ダビングする場合は、タイトルの最初の部分が2秒程度録画されません。これらのタイトルを編集したあとでダビングする場合は、ダビングしたいタイトルの前頭に余裕を持たせて部分削除・分割してください。なお、録画予約で録画したタイトルの場合は、録画開始時刻よりも2秒程度早く録画が始まりますので、ダビングしても番組本編は録画されます。

## ◎ 高速ダビングについて

HDDのオリジナルタイトルを高速記録対応のDVD-RW、DVD-Rを使用してVRモードやビデオモードでダビングする場合やDVD-RW、DVD-RからHDDへダビングする場合、プレイリストタイトルをダビングする場合は、高速ダビングをすることができます。高速ダビングの所要時間の目安は以下のとおりです。

※ ダビングの手順については、「1つまたは複数のタイトルを、ダビングリストに登録してダビングする」(参照 121~124ページ)をご覧ください。

※ 録画ができるDVD-RW、DVD-Rについては「録画・再生ができるメディア」(参照 45ページ)をご覧ください。

### 高速ダビングの所要時間

例: 1時間の番組(タイトル)をHDDに録画し、DVD-RW(VRモード)(2倍速までに高速対応)にダビングした場合の最高値

録画モード	ダビング時間	倍速
XP	約30分	約2倍
SP	約15分	約4倍
LP	約7分30秒	約8倍
EP	約5分	約12倍
SLP	約3分45秒	約16倍

- ◆ ディスク上の書き込み位置やディスクの特性などの条件により時間や速度が変わります。
- ◆ 高速ダビングはHDDに録画したときの録画モードと同じモードでダビングされます。
- ◆ アナログ放送の二カ国語放送の場合は、HDDからビデオモードのDVD-RW、DVD-Rへダビングする場合、高速ダビングできません。

### Point

- ◆ 高速記録対応DVD-RW、DVD-Rを使用して高速ダビングをしているときは、本機の動作音が通常よりも大きくなりますが、故障ではありません。

### 「高速ダビング」と「等速ダビング」について

高速記録対応のDVD-RW、DVD-Rを使って、次の方向でダビングするときのみ、高速ダビングできます。(動作速度4倍速まで)

- ◆ ダビング元がデジタル放送の場合



- ◆ ダビング元が地上アナログ放送/外部入力の場合



- ◆ 次の場合は、上記のダビングの場合でも等速ダビングになります。
  - ・ TSモードで録画しているとき。
  - ・ 録画モードを変更してダビングしているとき。
- ◆ 高速ダビング中の動作について
  - ・ チャンネルで選択している画面になります。
- ◆ 等速ダビング中の動作について
  - ・ ダビング中の再生画面になります。(再生中、映像のつなぎ目で一瞬黒画面になりますが、録画される内容には影響されませんが、ダビング中の音声の切換はできません。)

### HDD→VHS、DVD→VHS、VHS→HDD、VHS→DVDの場合

- ◆ 常に等速ダビングになります。

### チャプターマークのダビングについて

- ◆ 高速ダビングする場合にのみ、チャプターマークもいっしょにダビングされます。

### HDD→VHS、DVD→VHS、VHS→HDD、VHS→DVDの場合

- ◆ ダビングを行なったとき、ダビング元のチャプターマークや頭出し信号(VISS)の記号は記録できません。

### ダビング中に停電があったときは

#### 全般

- ◆ ダビングを中止します。
- ◆ 再生側の内容はそのまま残ります。

#### HDDまたはDVD-RWに録画していた場合

- ◆ 「1回だけ録画可能」・「ダビング10」番組のタイトル以外で等速ダビングしていた場合は、ダビングが中止されたところまで録画されます。
- ◆ 高速ダビングしていた場合は、録画されません。
- ◆ 「1回だけ録画可能」・「ダビング10」番組の場合は、録画されません。
- ◆ 停電発生のタイミングによっては、DVD-RWのフォーマット(初期化)が必要となることがあります。
- ◆ 停電発生の状況によっては、そのディスクが使用できなくなることがあります。

#### DVD-Rに録画していた場合

- ◆ 「1回だけ録画可能」・「ダビング10」番組のタイトル以外の場合は、停電したところまで録画されます。
- ◆ ダビングが中止されたところまで録画されますが、ダビングされた内容は再生できません。またダビングされた分のみディスクの残量時間が減ります。
- ◆ 停電発生の状況によっては、そのディスクが使用できなくなることがあります。

#### ビデオテープに録画していた場合

- ◆ ダビングが中止されたところまで記録されます。

はじめに

接続と備

テレビを楽しむ

録画する

再生する

ビデオを楽しむ

編集する

ダビングする

便利な機能

変設定をする

困ったときは

その他

## HDD→VHS、DVD→VHSへのダビング

- ◆ HDD/DVDの16:9の映像をVHSにダビングすると、VHSには4:3(縦長)の映像で記録されます。ダビングしたVHSを元の画面サイズで視聴したい場合は、テレビ側で画面サイズを調整してください。

本機とテレビをHDMIケーブルで接続し、【セットアップ】画面の【映像・音声設定】－【映像出力端子設定】を【HDMI端子またはD端子】に設定している場合のみ(参照 166ページ)

本機のHDD/DVDに録画したタイトルをビデオテープにダビングすると、ビデオテープの再生時に画面の左右に余分な帯が出る場合があります。

HDD/DVDに録画した映像



ビデオテープへ  
ダビング

正常な再生状態

- ◆ 本機とテレビをHDMIケーブルで接続している
- ◆ 【映像出力端子設定】を【HDMI端子またはD端子】に設定している

ダビングしたビデオテープを再生したときの映像

ワイドテレビ(16:9)

標準テレビ(4:3)

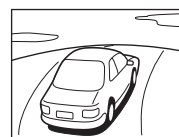

余分な帯が  
出た再生状態

画面が縦長になり、左右の  
帯が2本ずつ出る

画面が縦長になり、左右に  
帯が出る

ビデオテープの再生時に左右の余分な帯が出ないようにするため、ビデオテープへダビングするときのみ次のように接続や設定を変更してください。

- 1 本機とテレビをS映像コードまたは映像コードで接続する(参照 24ページ)
  - ◆ すでに接続されているHDMIケーブルをはずす必要はありません。
- 2 【映像出力端子設定】(参照 166ページ)の設定を、【映像出力端子またはS映像出力端子】に変更する
- 3 ビデオテープへダビングする
- 4 ダビングが終わったら、上の手順で変更した設定を、変更前の設定に戻す
  - ◆ 【映像出力端子設定】の設定は、必ず【HDMI端子またはD端子】に戻してください。(参照 166ページ)

## HDD→DVD、DVD→HDDへのダビング

### ダビングのジャストレコーディング

- ◆ ディスクに傷があったり残量が著しく少ないときは、ジャストレコーディングをしても最後までダビングできない場合があります。
- ◆ HDD→DVD、DVD→HDDダビングで番組の最初から録画モードSLPでダビングしても残量が足りないときは、ダビング画面で【ダビング開始】を選択しようとするとエラーメッセージが出て、ダビングを開始できません。
- ◆ ダビングするタイトル(オリジナル/プレイリスト)の内容やディスクの状況によっては、ジャストレコーディング後に残量が残ることがあります。





### ダビング中に予約録画の開始時刻2分前になったときは

- ◆ 録画予約の開始時刻2分前になると、次の画面が表示されダビングが中止されます。録画予約の開始時刻になると、自動的に録画予約が始まります。

予約録画開始2分前です。  
録画の準備を行います。

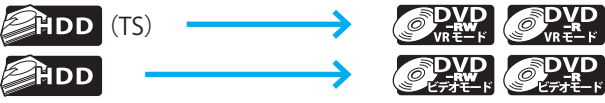
## ダビングによる音声について

ダビングによる音声一覧表

ダビング方向	ダビング元の音声 (二カ国語音声)	外部入力音声	ダビング結果
	—	—	二カ国語
	主音声	—	主音声
	副音声	—	副音声
	—	ステレオ	ステレオ
		二カ国語	二カ国語※
	主音声	ステレオ	ステレオ
	副音声	二カ国語	主音声
		ステレオ	ステレオ
		二カ国語	副音声
	主音声	—	主音声
	副音声	—	副音声
	—	—	左:主音声 右:副音声

※ LPCM記録する場合は、【二カ国語音声】設定にしたがい、主音声・副音声のいずれかを記録します。

- はじめに
- 接続と備
- テレビ放送を楽しむ
- 録画する
- 再生する
- ビデオを楽しむ
- 編集する
- ダビング
- 便利な機能
- 変更設定をする
- 困ったときは
- その他





## ◎ 再生中のタイトルをまるごとダビングする (ワンタッチダビング)



### 1 ディスクを入れる

- ◆ DVD-RW、DVD-Rへダビングするときは、録画が可能で残量があるディスクを本機に入れます。

### 2 ダビングしたいタイトルを再生する

### 3 再生中に、**ダビング** を押す

ワンタッチダビングが開始されます。

- ◆ 再生中のオリジナル/プレイリストのタイトルが、現在の再生位置に関係なく、番組の最初から終わりまで、まるごとダビングされます。
- ◆ ワンタッチダビングが終わると、通常画面に戻ります。

「1回だけ録画可能」・「ダビング10」番組のタイトルをダビングする場合は、**ダビング** を押すと確認画面が表示されます。

で【はい】を選び、**決定** を押すと、ワンタッチダビングが始まります。

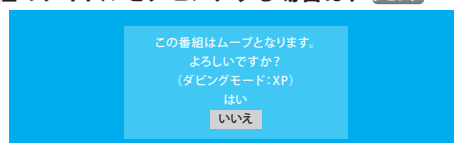

(例)「1回だけ録画可能」タイトルのとき

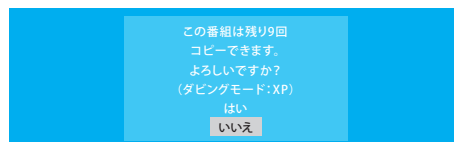

(例)「ダビング10」タイトルのとき

### ワンタッチダビング実行中に 中止するときは

### 1 リモコンの **停止** を2秒間以上押し続ける

- ◆ 高速ダビング時や「1回だけ録画可能」・「ダビング10」番組をダビング時は、手順2の確認画面が表示されます。
- ◆ 本体側でダビングを中止する場合は、録画先の **停止** (HDD/DVD側) を一回押してください。

### 2 で【はい】を選び、**決定** を押す

ワンタッチダビングが中止されます。

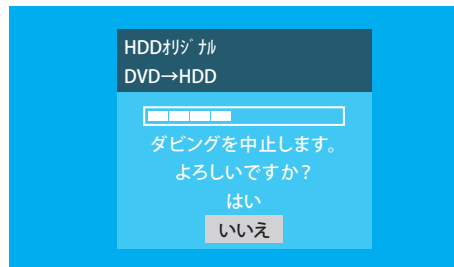

### Point

- ◆ 【セットアップ】画面の【映像出力端子設定】を【映像出力端子またはS映像出力端子】にしているとき、TSモードで録画されたタイトルのダビング中は、ダビング実行中の画面表示や動作表示は表示されません。
- ◆ データ記録中は、ダビングを中止できません。

### Point

- ◆ **ダビング実行中に中止したときは再生側**  
… 内容がそのまま残ります。  
**録画側**
- ◆ **高速ダビング時や「1回だけ録画可能」・「ダビング10」番組の映像をダビング時**  
… HDD、DVD-RWの場合は、ダビングされません。DVD-Rの場合は、ダビングを中止したところまで録画され、ダビングされた分だけディスクの残量時間が減ります。(ダビングされた内容は再生できません。)
- ◆ **「制限なしに録画可能」番組を等速ダビング時**  
… ダビングを中止したところまで録画されます。





## ◎ 1つまたは複数のタイトルを、ダビングリストに登録してダビングする



(HDD→DVD、DVD→HDD)

次の順序でダビングします。

- 1 ダビングリストを表示する
- 2 ダビングリストのタイトルを追加/編集する
- 3 ダビングを開始する

- ◆ ファイナライズ済みのDVD-RW(ビデオモード)、DVD-R(ビデオモード)からダビングする場合は、「ワンタッチダビング」にてダビングを行なってください。(参照 120ページ)

### ダビングリストを表示する

#### 1 ディスクを入れる

- ◆ DVD-RW、DVD-Rへダビングするときは、録画が可能で残量があるディスクを本機に入れます。

#### 2 機能 を押す

【機能一覧】画面が表示されます。

#### 3 で[ダビング]を選び、決定を押す

【ダビング】画面が表示されます。

- ◆ 【ダビング】画面の項目と設定内容については、「ダビング画面の項目」(参照 128ページ)をご覧ください。

#### 4 で [HDD→DVD]または [DVD→HDD]を選び、決定を押す

選んだダビング方法の【ダビングリスト】画面が表示されます。



## ◎ 【ダビングリスト】画面の見かた



ダビングリスト

- ◆ 以前のダビングで登録したタイトルがあるときは、ダビングリストに登録済みのタイトルが表示されます。(これは、同じタイトルを何度もダビングしたり、途中までダビングしてつづきを別にダビングできるようにするためです。)ただし、DVDのダビングリストはディスクトレイを開けたり電源を切ると削除されます。
- ◆ 不要なタイトルを削除する場合は、「ダビングリストのタイトルを追加/削除/編集する」(参照 122～123ページ)をご覧ください。

はじめに

接続と備

テレビを楽しむ送

録画する

再生する

ビデオを楽しむを

編集する

ダビングする

便利な機能

変更設定する

困ったときは

その他

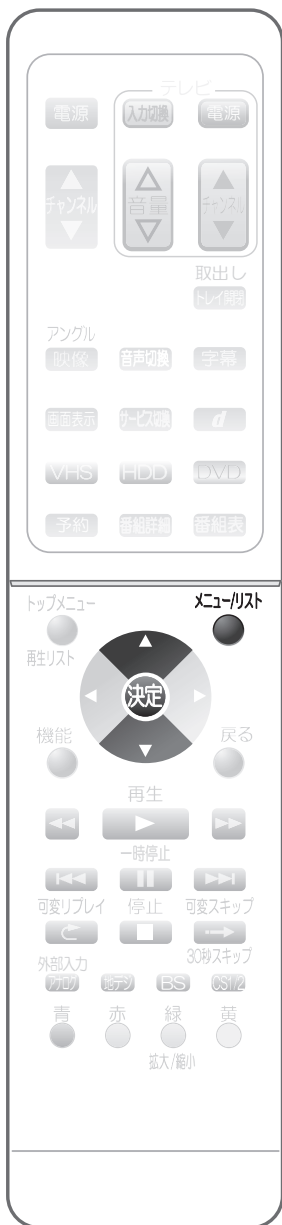

## ダビングリストのタイトルを追加/削除/編集する

タイトルを追加するときは

**1** 「ダビングリストを表示する」(参照 121ページ)の手順1~4を行い、**【ダビングリスト】画面を表示する**

**2**  で**【タイトルの追加】**を選び、**決定**を押す

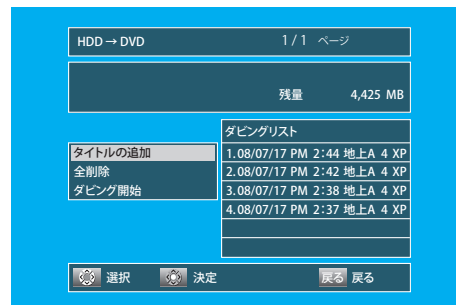

**3** **お好みのタイトル(オリジナル/プレイリスト)を選び、決定**を押す

選択したタイトル(オリジナル/プレイリスト)が【ダビングリスト】画面に表示されます。

- ◆ 複数のタイトルをダビングするときは、手順2~3を繰り返して行ってください。
- ◆ 録画残量をオーバーする場合でも、タイトルの選択は行えます。
- ◆ オリジナル一覧/プレイリスト一覧を切り換えるときは、**メニュー/リスト**を押します。
- ◆ 一覧を切り換えると、ダビングリストに追加したタイトルは削除されます。

全タイトルを削除するときは

**1** 「ダビングリストを表示する」(参照 121ページ)の手順1~4を行い、**【ダビングリスト】画面を表示する**

**2**  で**【全削除】**を選び、**決定**を押す

確認画面が表示されます。

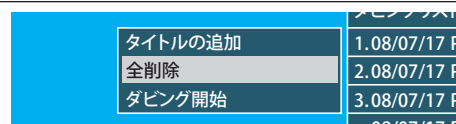

**3**  で**【はい】**を選び、**決定**を押す

確認画面が表示されます。

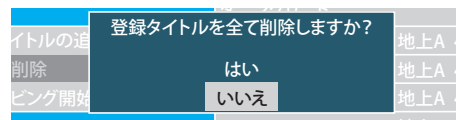

**4** もう一度  で**【はい】**を選び、**決定**を押す

ダビングリストのタイトルがすべて削除されます。

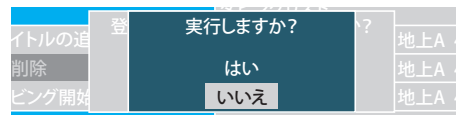

### Point

- ◆ ダビングリストの全タイトルの削除/一部タイトルの削除をした場合でも、オリジナル/プレイリストのタイトルはそのまま残ります。



一部のタイトルを削除するときは

**1** 「ダビングリストを表示する」(参照 121ページ)の手順1~4を行い、**【ダビングリスト】**画面を表示する

**2**  で**【ダビングリスト】**内の削除したいタイトルを選び、**決定**を押す  
選択画面が表示されます。

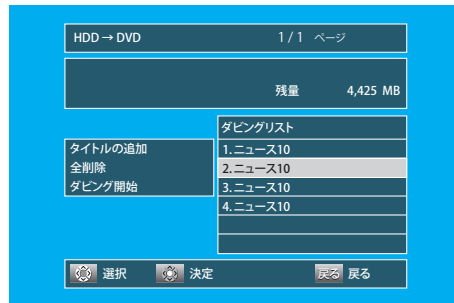

**3**   で**【登録タイトルの削除】**を選び、**決定**を押す  
選択画面が表示されます。

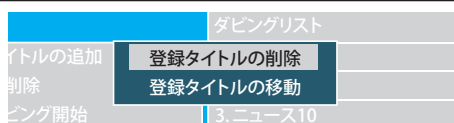

**4**   で**【はい】**を選び、**決定**を押す  
タイトルリストから、選択したタイトルが削除されます。

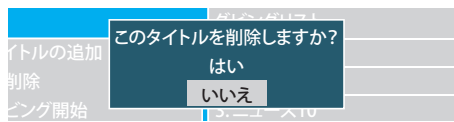

ダビングの順番を変更するときは

**1** 「ダビングリストを表示する」(参照 121ページ)の手順1~4を行い、**【ダビングリスト】**画面を表示する

**2**  で**【ダビングリスト】**内の移動したいタイトルを選び、**決定**を押す  
選択画面が表示されます。

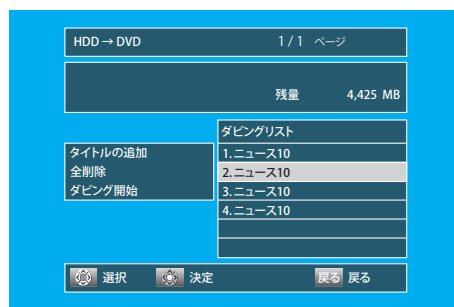

**3**   で**【登録タイトルの移動】**を選び、**決定**を押す  
移動先ラインが表示されます。

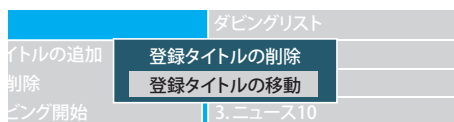

**4**   で移動先ラインを動かし、移動したい場所で**決定**を押す  
タイトルが移動します。

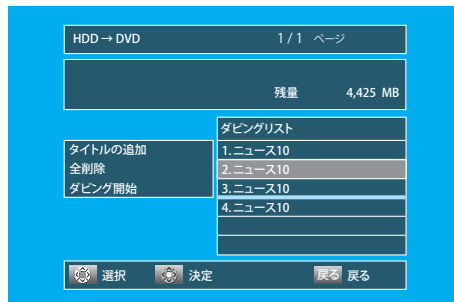

はじめに

接続と備

テレビを楽しむ

録画する

再生する

ビデオを楽しむ

編集する

ダビング

便利な機能

変更設定する

困ったときは

その他



## ダビングを開始する

### 1 タイトルの追加/削除/編集が終わったら、【ダビングリスト】画面を表示する

- ◆ 複数のタイトルから複数のシーンを集めたプレイリストをダビングするときは、画面が表示されるまでしばらく時間がかかることがあります。

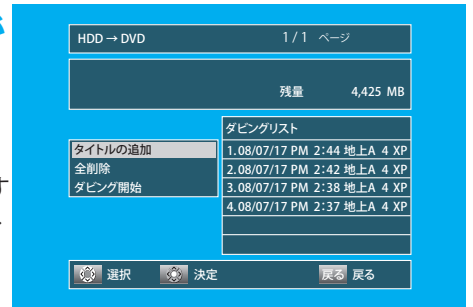

### 2 方向キーで【ダビング開始】を選び、決定を押す

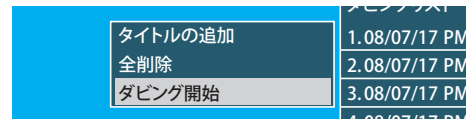

### 3 左右キーで録画モードを選び、決定を押す

- ◆ ダビング先(HDD、DVD、VHS)や記録フォーマット(VRモード、ビデオモード)、ダビング元の録画モードなどによって、選べる録画モードは異なります。詳しくは「ダビング画面の項目」(巻頭 128ページ)をご覧ください。

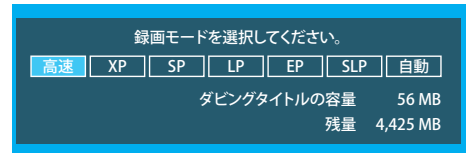

### 4 上下キーで【はい】を選び、決定を押す

- ◆ ダビングが開始されます。
- ◆ ダビングが終わると、通常画面に戻ります。

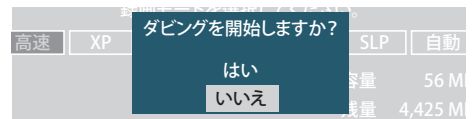

## ダビング実行中に中止するとき

### 1 リモコンの停止を2秒間以上押し続ける

- ◆ 本体側でダビングを中止する場合は、録画先の停止ボタン (HDD/DVD側)を1回押してください。
- ◆ 高速ダビング時や「1回だけ録画可能」・「ダビング10」番組の映像をダビング時のみ、下記手順2の操作が必要です。

### 2 上下キーで【はい】を選び、決定を押す

- ◆ ダビングが中止されます。

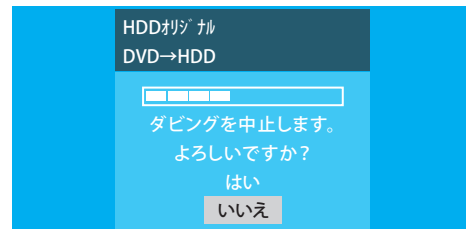

## Point

- ◆ TSモードで録画されたタイトルと、XP、SP、LP、EPモードで録画されたタイトルを、混在させての登録はできません。
- ◆ **ダビング実行中に中止したときは再生側**  
… 内容がそのまま残ります。  
**録画側**
  - 高速ダビング時や「1回だけ録画可能」・「ダビング10」番組の映像をダビング時  
… HDD、DVD-RWの場合は、ダビングされません。DVD-Rの場合は、ダビングを中止したところまで録画され、ダビングされた分だけディスクの残量時間が減ります。(ダビングされた内容は再生できません。)
  - 「制限なしに録画可能」番組を**等速ダビング時**  
… ダビングを中止したところまで録画されます。

## Point

- ◆ TSモードで録画されたタイトルのダビング中は、ダビング実行中の画面表示や動作表示は表示されません。
- ◆ HDD→DVDの場合、「1回だけ録画可能」・「ダビング10」番組のタイトルをダビングするときは、CPRM対応ディスクを使用しないとダビングできません。
- ◆ ビデオモードのディスクには、「1回だけ録画可能」・「ダビング10」番組のタイトルをダビングできません。
- ◆ データ記録中は、ダビングを中止できません。



## ◎ 本機のHDD/DVDからビデオテープへダビングする



### 1 DVDからダビングするときは、ディスクを入れる

- ◆ ファイナライズ済みのDVD-RW(ビデオモード)、DVD-R(ビデオモード)からダビングする場合は、VHSへの直接ダビングは出来ません。一度HDDへワンタッチダビングを行なったあと、HDDからVHSへダビングを行なってください。

### 2 ツメの折れていないビデオテープを入れる

### 3 機能 を押す

- ◆ 【機能一覧】画面が表示されます。

### 4 で【ダビング】を選び、決定 を押す

- ◆ 【ダビング】画面が表示されます。

### 5 【HDD→VHS】または【DVD→VHS】を選び、決定 を押す

- ◆ 選んだダビング方法の【ダビングリスト】画面が表示されます。



### 6 「ダビングリストのタイトルを追加/削除/編集する」(参照 122ページ)の手順1~3を行い、【ダビングリスト】にタイトルを追加する

### 7 「ダビングを開始する」(参照 124ページ)の手順1~4を行う

ダビングが開始されます。

- ◆ ビデオテープへダビングする場合、選べる録画モードは【標準】または【3倍】になります。

## ビデオテープへダビング実行中に中止するとき

### リモコンの 停止 を2秒間以上押し続ける

- ◆ 本体側でダビングを中止する場合は、VHS側の 停止/取出し を1回押してください。

### Point

- ◆ ビデオテープへダビング実行中に中止したときは
  - ・ 再生側 … 内容がそのまま残ります。
  - ・ 録画側 … ビデオテープの場合は、ダビングを中止したところまで記録されます。
- ◆ 【セットアップ】画面の【映像出力端子設定】を【HDMI端子またはD端子】にしているときは、ダビング実行中の画面表示は表示されません。

はじめに

接続と備

テレビ放送を楽しむ

録画する

再生する

ビデオを楽しむ

編集する

ダビング

便利な機能

変更設定する

困ったときは

その他



## ◎ ビデオテープから本機のHDD/DVDへダビングする



**1** ビデオテープを再生し、ダビングを開始したいところで停止させる

**2** DVDへダビングするときは、ディスクを本機に入れる

- ◆ 使用可能なディスクについては、「録画・再生ができるメディア」(参照 45ページ)をご覧ください。

**3** 機能  を押す

【機能一覧】画面が表示されます。

**4**  で【ダビング】を選び、 を押す

【ダビング】画面が表示されます。

**5** 【VHS→HDD】または【VHS→DVD】を選び、 を押す

【録画モード選択】画面が表示されます。

**6** ダビング先の録画モードを選び、 を押す

- ◆ ダビング先(HDD、DVD)や記録フォーマット(VRモード、ビデオモード)などによって、選べる録画モードは異なります。
- ◆ ビデオテープからダビングするときは、高速ダビングやジャストレコーディングは使えません。

**7** 【はい】を選び、 を押す

ダビングが開始されます。

## ビデオテープからダビング実行中に中止するときは

リモコンの  を2秒間以上押し続ける

### Point

- ◆ ビデオテープからダビング実行中に中止したときは
  - ・ 再生側……内容がそのまま残ります。
  - ・ 録画側……HDD、DVD-RW、DVD-Rの場合は、ダビングを中止したところまで記録されます。
- ◆ ほかのビデオの3倍モードで録画したビデオテープからダビングするときは、ダビングが途中で止まることがあります。





フタを開いたところ



## ◎外部機器からダビングする

外部機器の操作のしかたは、その機器の取扱説明書をお読みください。  
外部機器との接続のしかたは、「外部機器と接続する」( 参 照 26ページ)をご覧ください。  
※ 入力1,2(L1,L2)につないだ機器からダビングする場合は、事前に【セットアップ】画面の次の設定を確認・変更しておいてください。

- ◆ 【映像・音声設定】-【映像入力設定】の【L1(後面)】または【L2(前面)】の設定を、つないでいる端子(映像入力、S映像入力)に合わせてください。( 参 照 167ページ)設定が間違っていると、映像が映りません。(お買い上げ時の設定:映像入力)
- ◆ HDDやDVD-RW、DVD-Rに録画する場合は、【録画設定】-【外部入力音声】の設定を確認しておいてください。( 参 照 51、168ページ)設定が間違っていると、お好みの音声で録画できません。(お買い上げ時の設定:ステレオ)
- ◆ 二重音声を録画する場合は、【録画設定】-【二カ国語音声】の設定を確認してください。( 参 照 51、168ページ)設定が間違っていると、お好みの音声で録画できません。(お買い上げ時の設定:主音声)

設定の確認・変更のしかたは、「いろいろな機能の設定を変える(【セットアップ】画面)」( 参 照 164~173ページ)をご覧ください。

### 1 外部入力切換を押して、外部入力に切り換える

- ◆ 押すたびに、地上アナログ放送と外部入力が切り換わります。

### 2 チャンネルを押して、外部入力を切り換える

- 【L1】…… 本機後面の入力1端子につないでいるとき。
- 【L2】…… 本機前面の入力2端子につないでいるとき。
- ◆ 選んだ入力の映像・音声が視聴できます。

### 3 VHS、HDD または DVD を押して、録画先を選ぶ

### 4 録画モードを押して録画モードを選ぶ(HDD、DVD、VHS)

### 5 外部機器の再生を始める

### 6 録画を押す

録画が始まります。

### 7 HDD/DVD/VHSに録画中、録画を一時的に停止するときは

- 一時停止を押す
- ◆ もう一度押すと、再び録画が始まります。

録画を停止するときは

停止を押す

はじめに

接続と備

テレビを楽しむ放送

録画する

再生する

ビデオを楽しむ

編集する

ダビング

便利な機能

変更設定をする

困ったときは

その他

## ◎ ダビング画面の項目

□はお買い上げ時の設定です。

HDD→DVD、DVD→HDDのダビングについては、「1つまたは複数のタイトルを、ダビングリストに登録してダビングする」(参照 121～124ページ)をご覧ください。

HDD→DVD※1 (HDD→DVDダビング)	タイトルの追加	ダビングタイトル選択画面		
	全削除	はい	はい	
		いいえ	いいえ	
	ダビング開始	高速※2	はい	はい
		XP	はい	いいえ
		SP	はい	いいえ
		LP	はい	いいえ
		EP	はい	いいえ
		SLP	はい	いいえ
		自動	はい	いいえ
DVD→HDD※1 (DVD→HDDダビング)	タイトルの追加	ダビングタイトル選択画面		
	全削除	はい	はい	
		いいえ	いいえ	
	ダビング開始	高速※2	はい	はい
		XP	はい	いいえ
		SP	はい	いいえ
		LP	はい	いいえ
		EP	はい	いいえ
		SLP	はい	いいえ
		自動	はい	いいえ

※1 ダビング不可の項目は選択できなくなります。

※2 高速ダビング不可の場合は選択できなくなります。

## >>> ダビング(つづき)

HDD→VHS、DVD→VHSのダビングについては、「本機のHDD/DVDからビデオテープへダビングする」(参照 125ページ)をご覧ください。

HDD→VHS※1 (HDD→VHSダビング)	タイトルの追加	▶	ダビングタイトル選択画面	
	全削除	▶	はい	▶ はい
		▶	いいえ	▶ いいえ
	ダビング開始	▶	標準	▶ はい
		▶		▶ いいえ
		▶	3倍	▶ はい
				▶ いいえ

VHS→HDD、VHS→DVDのダビングについては、「ビデオテープから本機のHDD/DVDへダビングする」(参照 126ページ)をご覧ください。

VHS→HDD※1 (VHS→HDDダビング)	XP	▶	はい
		▶	いいえ
	SP	▶	はい
		▶	いいえ
	LP	▶	はい
		▶	いいえ
EP	▶	はい	
	▶	いいえ	
SLP	▶	はい	
	▶	いいえ	

HDD→VHS、DVD→VHSのダビングについては、「本機のHDD/DVDからビデオテープへダビングする」(参照 125ページ)をご覧ください。

DVD→VHS※1 (DVD→VHSダビング)	タイトルの追加	▶	ダビングタイトル選択画面	
	全削除	▶	はい	▶ はい
		▶	いいえ	▶ いいえ
	ダビング開始	▶	標準	▶ はい
		▶		▶ いいえ
		▶	3倍	▶ はい
				▶ いいえ

VHS→HDD、VHS→DVDのダビングについては、「ビデオテープから本機のHDD/DVDへダビングする」(参照 126ページ)をご覧ください。

VHS→DVD※1 (VHS→DVDダビング)	XP	▶	はい
		▶	いいえ
	SP	▶	はい
		▶	いいえ
	LP	▶	はい
		▶	いいえ
EP	▶	はい	
	▶	いいえ	
SLP	▶	はい	
	▶	いいえ	

※1 ダビング不可の項目は選択できなくなります。

はじめに

接続と備

テレビ放送を楽しむ

録画する

再生する

ビデオを楽しむ

編集する

ダビング

便利な機能

変更設定する

困ったときは

その他

# デジタル放送関連の便利な機能



## ◎ 放送局からのメールや本機からの内部メールを読む (お知らせメール)

放送局からのメールとは、デジタル放送の放送局から送られてくる、番組などの情報です。本機からの内部メールとは、停電や録画予約の重複などで録画ができなかったときなどに、本機から送られるメッセージです。(インターネットメールではありません。)

メールが送られてきた場合は、画面表示を表示すると が表示されますので、メールの内容を確認してください。

(ただし、ダウンロード、放送局変更、電話回線確認、通信中断などのお知らせがあった場合は、 は表示されません。)

### 1 機能 を押す

【機能一覧】画面が表示されます。

### 2 で【お知らせメール】を選び、 を押す

【お知らせメール】画面が表示されます。

### 3 で読みたいメールを選び、 を押す

……未読メール  
 ……既読メール

◆ 別ページを表示するときは、【前へ】または【次へ】を選び、 を押します。

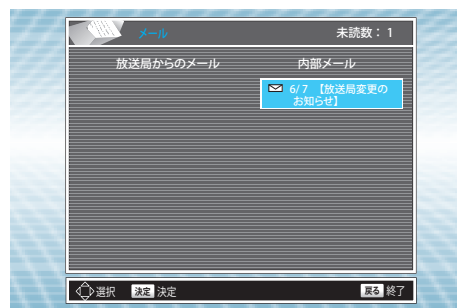

### 4 内容を確認する

◆ 別ページを表示するときは、

で【前へ】または

【次へ】を選び、 を押します。

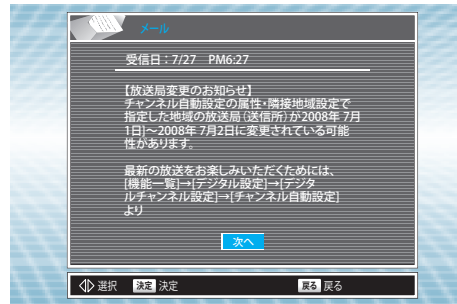

### 5 機能 を押す

通常画面に戻ります。

## Point

- ◆ 放送局から送られてくるメールは31通まで記録されます。31通を超えた場合は、古いメールから自動的に消去されます。
- ◆ 本機からの内部メールは、10通まで表示できます。10通以上になると、古い既読メールから削除されます。既読メールがないときは、古い未読メールから削除されます。
- ◆ 内部メールは、電話回線を使用して異常があったときや、予約が失敗したときなどに送られてくる重要な情報です。内部メールの内容は、必ずご確認ください。



## ◎【デジタル設定】画面からデジタル放送に関する情報を確認する

110度CSデジタル放送から送られてくるお知らせ(ボード)や、B-CASカード情報、チャンネル一覧を確認できます。

### 1 、BS または、 で情報を確認したいデジタル放送を選ぶ

- ◆ 110度CSデジタル放送からのお知らせ(ボード)を読む場合は、110度CSデジタル放送を選びます。
- ◆ B-CASカード情報を確認する場合は、放送を選ぶ必要はありません。

### 2 を押す

【機能一覧】画面が表示されます。

### 3 で【デジタル設定】を選び、 を押す

【デジタル設定】画面が表示されます。

### 4 で【お知らせ/情報】を選び、 を押す

【お知らせ/情報】内の項目が選択できるようになります。

### 5 以下の操作を行なって確認する

110度CSデジタル放送局からのお知らせ(ボード)を読むときは

#### 1 で【ボード(CS)】を選び、 を押す

【ボード(CS)】画面が表示されます。

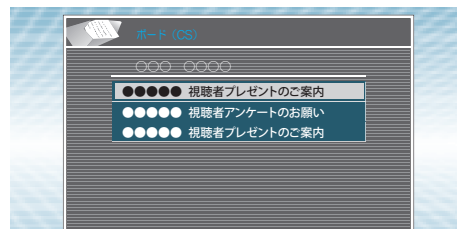

- ◆ 別ページを表示するときは、 で【前へ】または【次へ】を選び、 を押します。

#### 2 で読みたいボードを選び、 を押す

内容が確認できます。

はじめに

接続と備

テレビを楽しむ送

録画する

再生する

ビデオを楽しむ

編集する

ダビング

便利な機能

変更設定する

困ったときは

その他

**B-CASカード情報を確認するときは**

 で【B-CASカード情報】を選び、  
決定を押す

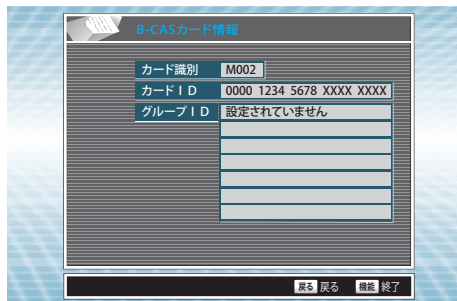

【B-CASカード情報】画面が表示されます。

- ◆ 【カード識別】、【カードID】、【グループID】などの情報を確認できます。

**チャンネル一覧を確認するときは**

1 【チャンネル一覧】を選び、決定を押す



選んでいる放送の【チャンネル一覧】画面が表示されます。

- ◆ 選んでいる放送によって、【チャンネル一覧】の前部分の名称がそれぞれ【地上】、【BS】、【CS1】、【CS2】に変わります。

2 一覧を確認する

視聴するときは、 で視聴したいチャンネルを選び、決定を押します。

- ◆ 別ページを表示するときは、 で【前へ】ま

たは【次へ】を選び、決定を押します。

6 機能を押す

通常画面に戻ります。



# デジタル放送の設定をする(デジタル設定)



## ◎【デジタル設定】画面を表示させる

デジタル放送の各種設定を変更する場合は、【デジタル設定】画面で行います。

**1** ●テレビの電源を入れ、テレビ側の入力切替を本機を接続した入力にする  
●電源 を押して、本機の電源を入れる

**2** 【デジタルチャンネル設定】の設定をするときのみ、  
数字 BS CS12 を押して、設定したいデジタル放送を選ぶ

**3** 機能 ●を押す  
【機能一覧】画面が表示されます。

**4** 方向キーで【デジタル設定】を選び、決定を押す

【デジタル設定】画面が表示されます。



**5** 方向キーで【デジタルチャンネル設定】または【機器設定】を選び、決定を押す



- ◆ 【デジタルチャンネル設定】の設定項目は、現在選ばれているデジタル放送の設定項目が表示されます。(設定項目は選ばれているデジタル放送によって異なります。) 【デジタル設定】画面を表示中に 数字 BS CS12 を押すと、選択したデジタル放送の設定画面に切り換えることができます。

## Point

- ◆ 【お知らせ/情報】の内容を確認したいときは、「放送局からのメールや本機からの内部メールを読む(お知らせメール)」(参照 130ページ)をご覧ください。
- ◆ 【デジタル設定】の項目一覧については、「【デジタル設定】画面の項目と設定内容」(参照 157ページ)をご覧ください。
- ◆ 【ユーザ設定】の設定内容を変更する場合は、「【ユーザ設定】の設定内容の変更のしかた」(参照 158～163ページ)をご覧ください。

はじめに

接続と備

テレビを楽しむ

録画する

再生する

ビデオを楽しむ

編集する

ダビング

便利な機能

変更設定をする

困ったときは

その他

# デジタル放送のアンテナの設定をする

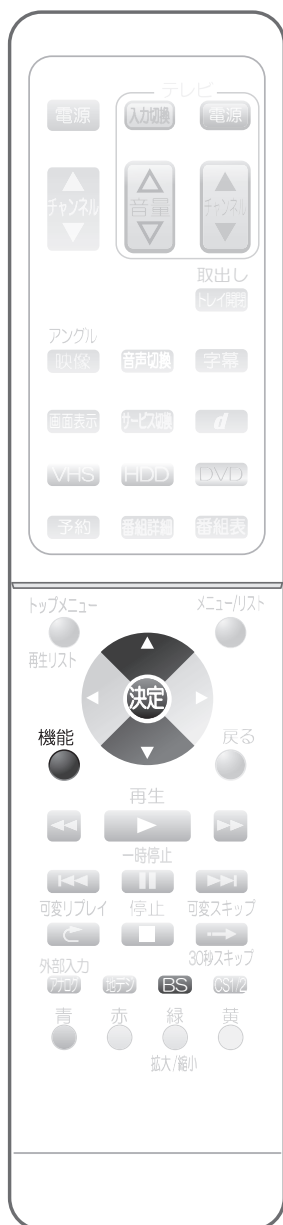

## ◎ BS・110度CSアンテナへの電源供給の設定

本機からBS・110度CSアンテナへ電源を供給するように設定します。  
ここでは、BSデジタル放送を例に説明しています。

**1** **BS** でBSデジタル放送を選び、「**【デジタル設定】画面を表示させる**」(参照 133ページ)の**手順3~4**を行い、**手順5**で**【デジタルチャンネル設定】**を選び、**決定**を押す

**2**   で**【アンテナ設定】**を選び、**決定**を押す  
BSデジタル放送用の**【アンテナ設定】**画面が表示されます。

**3**   で**【アンテナ電源】内の好みの設定を選び、決定**を押す

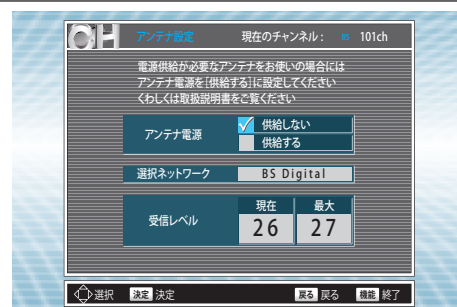

- ◆ テレビなどほかの機器からBS・110度CSアンテナへ電源を供給しているときや、マンションなどの集合住宅で共同受信しているときは**【供給しない】**を選びます。(本機からBS・110度CSアンテナへの電源は、供給しません。)
- ◆ 本機とBS・110度CSアンテナを直接つないでいるときは**【供給する】**を選びます。(本機からBS・110度CSアンテナへ電源を常に供給します。)

**4** **機能**  を押す  
通常画面に戻ります。

### BS・110度CSアンテナの向きを調整するときは

- ◆ **【アンテナ設定】**画面の**【受信レベル】**が26に達すると緑色の表示となりますので、これを目安にできるだけ**【現在】**の数値が**【最大】**に近づくようにアンテナの向きを調整してください。

### Point

- ◆ 共聴受信やすでにほかの機器(テレビ、ビデオなど)からアンテナ電源が供給されている場合は、**【供給しない】**に設定してください。**【供給する】**にした場合は、本機の電源プラグはコンセントから抜かず、常に通電状態にしておいてください。
- ◆ アンテナ線がショートすると、自動的に**【供給しない】**に切り換わる場合があります。アンテナやアンテナ線などの修理については、お買い上げの販売店にご相談ください。
- ◆ 複数の機器で1台のBS・110度CSアンテナを共用している場合は、BS・110度CSアンテナを最初に接続している機器のみからBSアンテナ電源を供給してください。
- ◆ **【受信レベル】**は、最適なアンテナ設置方向を確認するための目安です。BS・110度CS放送の場合、視聴の可否は26以上の数値が目安となりますが、天候などの影響を受けて上下することがあります。



## ◎ 地上デジタル放送のブースター電源の設定

電波状態が強すぎて、地上デジタル放送で映りが悪いチャンネルがある場合は、ブースター電源の設定を変更すると改善されることがあります。

**1** で地上デジタル放送を選び、「**【デジタル設定】画面を表示させる**」(参照 133ページ)の手順3~4を行い、手順5で**【デジタルチャンネル設定】**を選び、**決定**を押す

**2** で**【アンテナ設定】**を選び、**決定**を押す  
地上デジタル放送用の**【アンテナ設定】**画面が表示されます。

**3** で**【周波数帯】**を選び、 で映りの悪いチャンネルを選ぶ

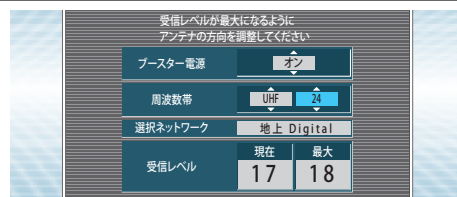

**4** で**【ブースター電源】**を選び、 で設定を**【オフ】**にする

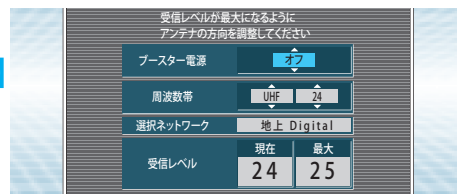

**5** **機能** を押す  
通常画面に戻ります。

### Point

- ◆ **【受信レベル】**は、受信状況を知るための目安です。地上デジタル放送の場合、視聴の可否は20以上の数値が目安となりますが、放送局や環境または天候などの影響を受けて上下することがあります。

はじめに

接続と備

テレビ放送を楽しむ

録画する

再生する

ビデオを楽しむ

編集する

ダビング

便利な機能

変更設定をする

困ったときは

その他

# 地上デジタル放送のチャンネル設定をやり直す

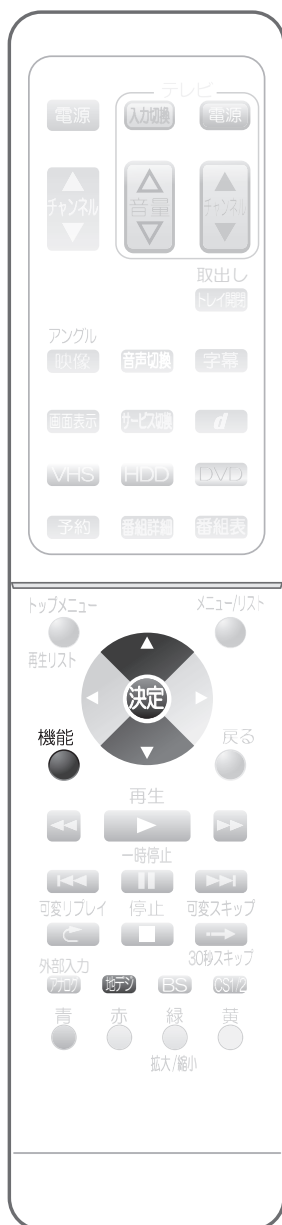

## ◎ 転居などでチャンネル設定を変更する

他地域への転居など、受信チャンネルが変わってしまった場合は、地上デジタル放送のすべてのチャンネルを設定し直してください。

**1** **決定** で地上デジタル放送を選び、「**【デジタル設定】画面を表示させる**」(参照 133ページ)の手順3~4を行い、手順5で**【デジタルチャンネル設定】**を選び、**決定**を押す

**2** **決定** で**【チャンネル自動設定】**を選び、**決定**を押す

地上デジタル放送の**【チャンネル自動設定】**画面が表示されます。



**3** **決定** で**【初期スキャン】**を選び、**決定**を押す

◆ **【初期スキャン】**を実行すると現在の地上デジタル放送のチャンネル設定がすべて失われますので、転居などで全チャンネルを設定し直す場合のみにお使いください。

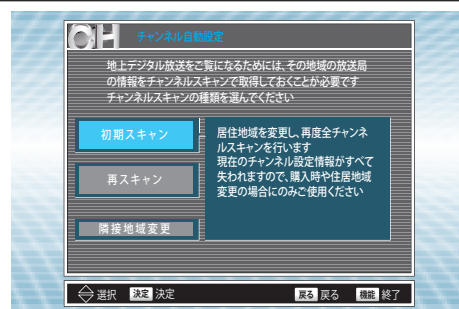

**4** **「初回設定を行う」**(参照 31~34ページ)の手順4~7を行う

チャンネルの自動設定を行なってください。

- ◆ この場合は、画面名が**【初回設定】**ではなく、**【チャンネル自動設定】**になります。
- ◆ 手順7では、**【確定】**ではなく、**【完了】**が表示されます。

**5** **機能** **決定** を押す

通常画面に戻ります。

# 地上デジタル放送のチャンネル設定を変更する



## ◎ 放送局の追加と変更

地上デジタル放送の放送局が追加または変更された場合に、この設定を行います。放送局の追加や変更の情報は【機能一覧】画面の【お知らせメール】で確認できます。

**1** で地上デジタル放送を選び、「【デジタル設定】画面を表示させる」(参照 133ページ)の手順3~4を行い、手順5で【デジタルチャンネル設定】を選び、**決定**を押す

**2** で【チャンネル自動設定】を選び、**決定**を押す

地上デジタル放送の【チャンネル自動設定】画面が表示されます。



**3** で【再スキャン】を選び、**決定**を押す

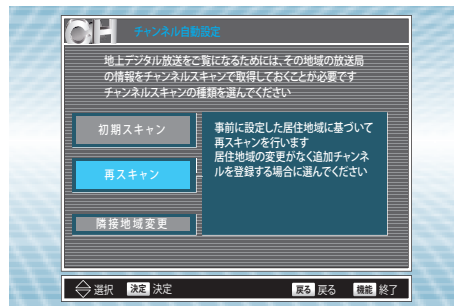

**4** 「初回設定を行う」(参照 31~34ページ)の手順5~7を行い、チャンネルを自動設定する

- ◆ この場合は、画面名が【初回設定】ではなく、【チャンネル自動設定】に、【スキャン種別】は【初期スキャン】ではなく【再スキャン】になります。
- ◆ 手順7では、【確定】ではなく、【完了】が表示されます。

**5** を押す  
通常画面に戻ります。

はじめに

接続と備

テレビを楽しむ

録画する

再生する

ビデオを楽しむ

編集する

ダビング

便利な機能

変更設定をする

困ったときは

その他

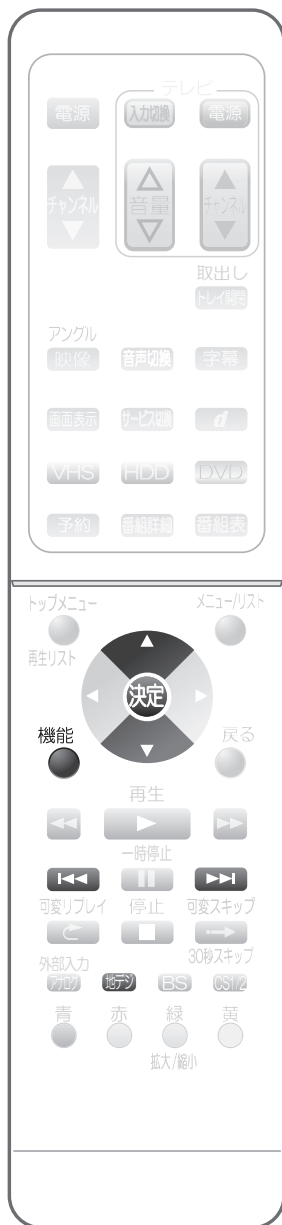

## ●隣接地域を変更するとき

放送局の情報(放送局の開局や周波数変更)をメール受信するときに、どの地域の情報をメール受信するか設定できます。

隣接地域はデジタル放送の自動チャンネル設定を行うと自動で設定されますが、お好みの隣接地域に変更することができます。

**1** で地上デジタル放送を選び、「**【デジタル設定】画面を表示させる**」( 133ページ) の手順3~4を行い、手順5で**【デジタルチャンネル設定】**を選び、**決定**を押す

**2** で**【チャンネル自動設定】**を選び、**決定**を押す

地上デジタル放送の**【チャンネル自動設定】**画面が表示されます。



**3** で**【隣接地域変更】**を選び、**決定**を押す

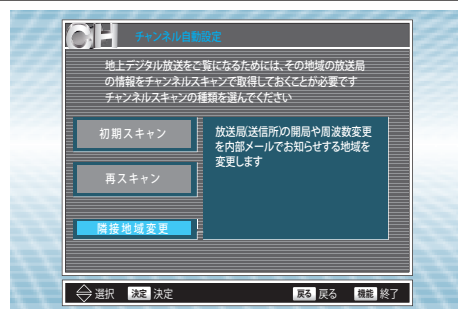

**4** でお好みの**隣接地域**を選び、**決定**を押す

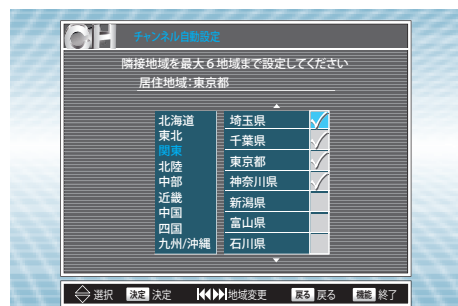

◆ お住まいの地域を含め、最大6地域まで選択できます。

◆ 地方を切り換えるには、 を押します。

◆ 設定されている隣接地域を解除する場合は、その地域を で選び、**決定**を押すと が消えます。

**5** **機能**を押す

通常画面に戻ります。



# リモコンに登録されているデジタル放送のチャンネルを追加・変更する



## ◎ チャンネル登録の追加と変更

リモコンの数字ボタンでの選局に割り当てられなかったボタンへのチャンネルの追加や、登録済みのチャンネルを別のチャンネルに変更することができます。ここでは、BSデジタル放送を例に説明しています。

**1** **BS** でBSデジタル放送を選び、「**【デジタル設定】画面を表示させる**」(参照 133ページ)の手順3~4を行い、手順5で**【デジタルチャンネル設定】**を選び、**決定**を押す

**2**  で**【BSチャンネルボタン設定】**を選び、**決定**を押す

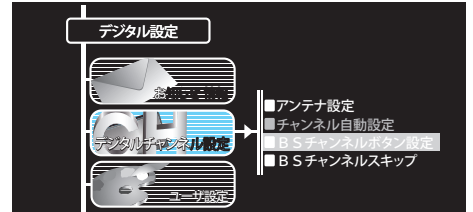

- ◆ 選んでいる放送の【チャンネルボタン設定】画面が表示されます。
- ◆ 【BSチャンネルボタン設定】の【BS】の部分は選んでいる放送によって、それぞれ【地上】、【BS】、【CS1】、【CS2】に切り換わります。

**3**  で設定を追加や変更したいボタンの番号を選び、**決定**を押す

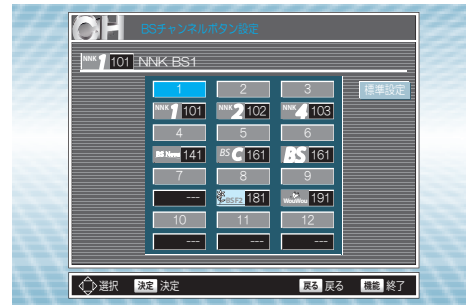

- ◆  で【標準設定】を選び、**決定**を押すと、本機が自動で設定する状態に戻せます。

**4**  で登録されているチャンネルに追加や変更をする



**5** チャンネルの追加・変更が終了したら、**決定**を押す

- ◆ 続けてほかのチャンネルの設定も追加・変更する場合は、繰り返し手順3~5を行なってください。

**6**  **を押す**  
通常画面に戻ります。

はじめに

接続と備

テレビを楽しむ

録画する

再生する

ビデオを楽しむ

編集する

ダビング

便利な機能

変更設定をする

困ったときは

その他

# デジタル放送のチャンネルの飛び越し(スキップ)を設定する



## ◎ 不要なチャンネルの飛び越し(スキップ)設定

リモコンの **チャンネル** で選局される不要なチャンネルを飛び越し(スキップ)するように設定

できます。飛び越したチャンネルは番組表からも削除されます。ここでは、地上デジタル放送を例に説明しています。

**1** **地上** で地上デジタル放送を選び、「**【デジタル設定】画面を表示させる**」(参照 133ページ)の手順3~4を行い、手順5で**【デジタルチャンネル設定】**を選び、**決定**を押す

**2** **地上チャンネルスキップ** で**【地上チャンネルスキップ】**を選び、**決定**を押す

- ◆ 選んでいる放送の**【チャンネルスキップ】**画面が表示されます。
- ◆ **【地上チャンネルスキップ】**の**【地上】**の部分は、選んでいる放送によって、それぞれ**【地上】**、**【BS】**、**【CS1】**、**【CS2】**に切り換わります。



**3** **地上チャンネルスキップ** で**設定を変更したいチャンネルを選び、決定**を押す

- ✓ が消えます。
- ◆ ✓ を消したチャンネルは、

**チャンネル** で選局したときに飛び越し

(スキップ)され、番組表からも削除されます。✓ (白)または表示なしのチャンネルのみ、飛び越し(スキップ)の設定ができます。

- ◆ 次の画面を表示させる場合は、 で**【次へ】**を選んで、**決定**を押します。

前の画面を表示させる場合は、 で**【前へ】**を選んで、**決定**を押します。

- ◆ ✓ (グレー)のチャンネルは、リモコンの**1あ**~**12**に設定されたチャンネルのため、飛び越し(スキップ)できません。

**4** **機能** を押す

通常画面に戻ります。

### Point

- ◆ デジタル放送局では、時間帯ごとに同一の放送局が持つ複数(2~3程度)のチャンネルで同じ内容の番組を放送したり、それぞれのチャンネルで異なる内容の番組を放送することがあります。複数チャンネルで同じ内容の番組を放送しているときは、本機が飛び越し(スキップ)を行うため、自動的に飛び越し(スキップ)設定するときには、番組表などで放送内容を確認してから行ってください。

# 電話回線の設定をする

## ◎ 電話回線の設定

デジタル放送では電話回線を本機に接続すると、視聴者参加型番組を楽しむことができます。電話回線を接続する場合は、必ず以下の設定を行なってください。電話回線の設定およびテストを行うときは、必ず電話機やFAXなどが使用中でないかを確認してください。

**1** 「【デジタル設定】画面を表示させる」(参照 133ページ)の手順3~4を行い、手順5で【機器設定】を選び、**決定**を押す

**2**  で【電話回線設定】を選び、**決定**を押す  
【電話回線設定】画面が表示されます。



**3**  で設定したい項目に移動し、**決定**を押して✓を付ける

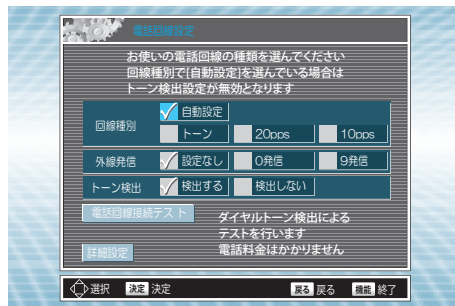

### ◆ 【回線種別】

自動で設定するときには【自動設定】を選んでください。  
プッシュ回線を使用しているときは【トーン】を選んでください。  
20PPSのダイヤル回線を使用しているときは【20pps】を選んでください。  
10PPSのダイヤル回線を使用しているときは【10pps】を選んでください。

### ◆ 【外線発信】

通常時(外線発信しないとき)は、【設定なし】を選んでください。  
外線に電話をするときに電話番号の前に「0」を付けるときは【0発信】を選んでください。  
外線に電話をするときに電話番号の前に「9」を付けるときは【9発信】を選んでください。

### ◆ 【トーン検出】

通常時は【検出する】を選んでください。  
受話器をあげても「ツー」という音が聞こえないときは【検出しない】を選んでください。(回線種別が【自動設定】の場合は、トーン検出の設定は無効となります。)



フタを開いたところ



はじめに

接続と備

テレビ放送を楽しむ

録画する

再生する

ビデオを楽しむ

編集する

ダビング

便利な機能

変更設定をする

困ったときは

その他

4



で【電話回線接続テスト】を選び、

**決定**を押す、電話回線設定が正しく設定されているかテストする

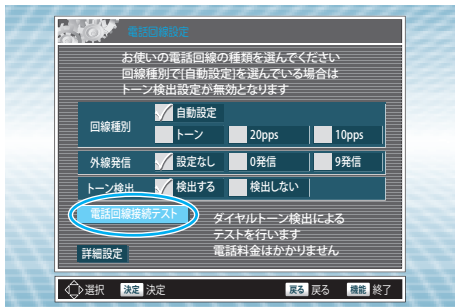

- ◆ 【電話回線は正しく接続されています】と表示されたら、接続は正常です。
- ◆ 回線種別が【自動設定】以外で、トーン検出が【検出しない】に設定されている場合は、センター側への接続テストを行う際に、全国一律の電話料金がかかります。
- ◆ 【電話回線がほかの機器で使用中か正しく接続されていません 接続を確認してください】と表示された場合は、接続が正しいかを再度確認し、電話器やFAXが使われていないことを確認してください。

5

機能 **決定**を押す

通常画面に戻ります。

## ◎電話回線の詳細設定について

発信者番号通知のご利用や、「マイライン」、「マイラインプラス」以外の電話会社を利用される場合のみ、以下の設定が必要となります。

1

「電話回線の設定」(参照 141ページ)の手順1~2を行い、手順3で【詳細設定】を選び、**決定**を押す

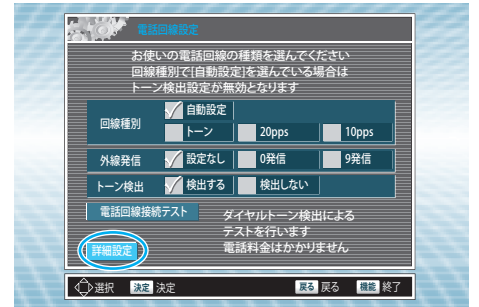

2



で設定したい項目を選び、**決定**を押す

- ◆ 下記の表を参考にしながら、各項目を設定してください。
- ◆ 【番号通知】と【優先解除】は、**決定**を押すと✓が付きます。

【電話会社】を設定するときは、



【登録/変更】を選んで **決定** を押し、<sup>記号</sup>1 あ ~ 10/0 で

番号を入力します。入力中に  を押すと1桁

ずつ数字を消すことができます。入力が完了したら【確定】が選ばれていることを確認し、**決定** を押します。

(識別番号が7桁以下のときは、番号を入力後、 で【確定】を選び、**決定** を押ししてください。)

3

機能 **決定**を押す

通常画面に戻ります。

## 詳細設定の項目と設定内容

項目	設定内容	
【番号通知】	【設定なし】	お買い上げ時の設定。電話会社との契約内容にしたがいます。
	【通知(186)】	電話番号の前に「186」を付け、発信番号の通知を行います。
	【非通知(184)】	電話番号の前に「184」を付け、発信番号の通知は行いません。
【優先解除】 (【電話会社】で、識別番号を登録したときのみ、設定してください。)	【設定なし】	お買い上げ時の設定。「マイライン」の場合は、この設定にしてください。
	【解除(122)】	「マイラインプラス」の場合は、【電話会社】で識別番号を登録したあと、この設定を選びます。
【電話会社】	【登録/変更】	お買い上げ時の設定は、空白になっています。普段お使いになっている電話会社以外の電話会社を利用する場合は電話会社の識別番号を <sup>記号</sup> 1 あ ~ 10/0 で入力してください。※通常は設定の必要はありません。
	【登録取消】	電話会社の登録を取消します。

※ 「マイラインプラス」の場合、識別番号を登録したあとに、優先解除を【解除(122)】に変更してください。  
 なお、先頭が「110」「119」「118」で始まる番号の登録はできません。

# 新しいソフトウェアを自動でダウンロードする (地上デジタル/BSデジタル放送)



本機の電源が「切」のときに、地上デジタル放送またはBSデジタル放送の電波を介して、自動的にソフトウェアのダウンロードを行い、本機に内蔵のソフトウェアを最新の状態にします。お買い上げ時の設定は【自動ダウンロードする】に設定されていますので、通常はこの設定にしておきます。また、本機を使用しない場合は、電源を「切」にしておくことをおすすめします。

## 自動でダウンロードしないようにしたいときは

**1** 「【デジタル設定】画面を表示させる」(参照 133ページ)の手順3~4を行い、手順5で【機器設定】を選び、**決定**を押す

**2** で【ダウンロード設定】を選び、**決定**を押す  
【ダウンロード設定】画面が表示されます。



**3** で【自動ダウンロードしない】を選び、**決定**を押す

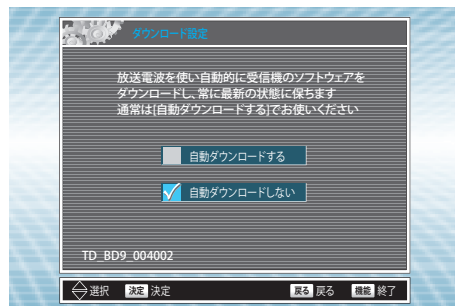

**4** **を押す**  
通常画面に戻ります。

### Point

- ◆ ソフトウェアのダウンロード中は、本機の電源コードは絶対に抜かないでください。本機が使用できなくなります。(参照 179ページ)
- ◆ ソフトウェアが更新されたあとは、本書に記載の内容と本機が一致なくなる場合があります。
- ◆ 以下の場合には、【自動ダウンロードする】にしている場合でも、ダウンロードはされません。
  - ・ 本機の電源が入っているとき。
  - ・ 電源コードを抜いているときや、停電などで、本体が通電状態でないとき。
  - ・ 悪天候など、受信状態が悪いとき。
  - ・ 予約録画中や1時間以内に開始する録画予約が存在しているとき。
- ◆ 一旦ソフトウェアのダウンロードが始まると、本体表示部に「F-UP」が表示され、電源を「入」にするなど、本機のすべての操作ができなくなります。
- ◆ ソフトウェアのダウンロードと更新についての開始時間や完了などの詳細は、【機能一覧】画面の【お知らせメール】でご確認ください。

はじめに

接続と備

テレビを楽しむ

録画する

再生する

ビデオを楽しむ

編集する

ダビング

便利な機能

変更設定をする

困ったときは

その他



# 地上アナログ放送のチャンネル設定をやり直す



転居などで受信できるチャンネルが変わったときに、この設定を行なってください。

## ◎ 転居などでチャンネル設定をやり直す

- 1**
- テレビの電源を入れ、テレビ側の入力切替を本機を接続した入力にする
  - **電源** を押して、本機の電源を入れる

- 2**
- 機能** を押す  
【機能一覧】画面が表示されます。

- 3**
- で【セットアップ】を選び、**決定**を押す

- 4**
- で  
【アナログチャンネル設定】を選び、**決定**を押す  
【セットアップ】画面が表示されます。

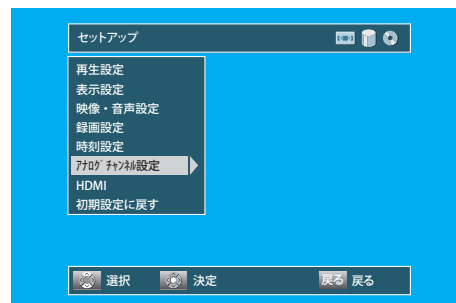

- 5**
- で【地域設定】を選び、**決定**を押す

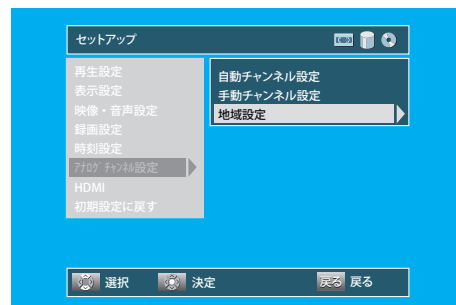

## **6** 「初回設定を行う」(参照 31～34ページ)の手順9～10を行う

チャンネルの自動設定を行なってください。

- ◆ この場合は、画面の背後に【セットアップ】画面の項目が表示されますが、操作は同じです。

設定が完了すると手順4の画面に戻ります。

- 7**
- 機能** を押す  
通常画面に戻ります。

設定後は、変更が必要なチャンネルの確認を必ず行い、必要な場合は手動チャンネル設定を行なって変更してください。(参照 147～148ページ)





## ◎ 自動でチャンネル設定を行う

「転居などでチャンネル設定をやり直す」(参照 144ページ)の【地域設定】で自動チャンネル設定を行なった場合にお住まいの場所のチャンネルが受信されないときは、この設定を行なってください。

### 1 「転居などでチャンネル設定をやり直す」(参照 144ページ)の手順1~4を行う

### 2 方向キーで【自動チャンネル設定】を選び、決定を押す

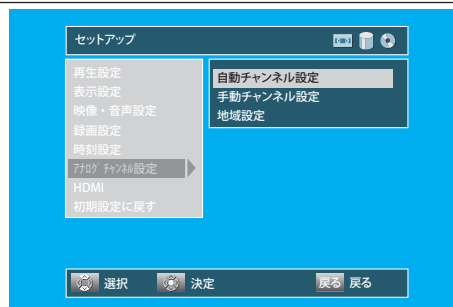

### 3 方向キーで【はい】を選び、決定を押す

チャンネルサーチが開始され、終了すると手順2の画面に戻ります。

- ◆ 終了するまで、しばらく時間がかかります。
- ◆ VHF (1~12チャンネル) → UHF (13~62チャンネル) → CATV (C13~C63チャンネル) の順に、本機で受信可能なチャンネルを設定していきます。
- ◆ 自動設定を途中でやめるときは、**戻る**を押します。この場合は、**戻る**を押した時点までのチャンネルが設定されます。

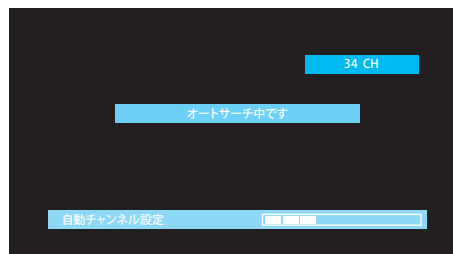
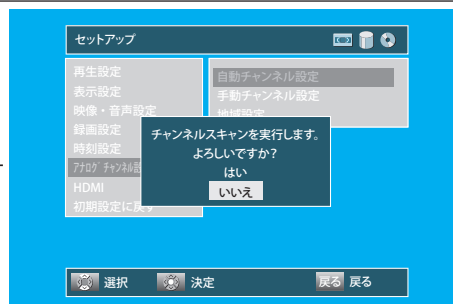

【自動チャンネル設定】後、映りの悪いチャンネルがある場合や、チャンネル表示(番号)を変更したいときは、「変更が必要なチャンネルを確認する」(参照 146ページ)をご覧のうえ、「手動でチャンネル設定を変更する」(参照 147~148ページ)の手順にしたがい、変更してください。

### 4 機能キーを押す

通常画面に戻ります。

#### Point

- ◆ 【自動チャンネル設定】中は、ほかの操作をしないでください。正常なチャンネルに設定されないことがあります。
- ◆ 本機は、最大36チャンネル分まで記憶できます。【自動チャンネル設定】中に36チャンネル分を記憶したときは、そこで自動設定は終了します。
- ◆ 【自動チャンネル設定】でチャンネルを設定する場合は、アンテナが接続された状態で放送のある時間帯に必ず行ってください。放送が受信されないと、チャンネルが飛ばされるように設定されて、選べなくなります。

はじめに

接続と備

テレビを楽しむ

録画する

再生する

ビデオを楽しむ

編集する

ダビング

便利な機能

変更設定をする

困ったときは

その他

# 地上アナログ放送のチャンネル設定を変更する

## ◎変更が必要なチャンネルを確認する

- テレビの電源を入れ、テレビ側の入力切換を本機を接続した入力にする
- を押して、本機の電源を入れる

## 2 視聴できる放送局を、右の表に書き出す

- ◆映っている放送局がわからないときは、新聞のテレビ欄や普段お使いのテレビの映像と見比べて確認してください。

## 3 変更が必要なチャンネルがないか確認する

- ◆チャンネルの変更が不要なときは、【手動チャンネル設定】は必要ありません。
- ◆ほとんどのチャンネルの変更が必要なときは、【自動チャンネル設定】を行なってください。  
( 145ページ)

表示チャンネル	放送局名
(例) 4	(例) xxx放送

画面や本体表示部に表示されるチャンネルの番号 ↓

画面に映る放送の放送局名 ↓

こんなときは、【手動チャンネル設定】画面上で設定を変更してください ( 147~148ページ)

こんなとき	【手動チャンネル設定】画面の項目		
	【CH番号】	【受信】	【表示】
最寄りの都市で【自動チャンネル設定】をしたので、お住まいの場所のチャンネルに変更したい	変更したいCH番号を選択してください (CH番号の変更は不可)	変更可	変更可
ケーブルテレビ(CATV)で受信しているVHF/UHFのチャンネルを、ケーブルテレビのチャンネルと合わせたい			
ケーブルテレビ(CATV)のC13~C63チャンネルを追加したい		変更不要	
放送があるのに選べないチャンネルを追加したい(VHF/UHF)			
不要なチャンネルを映らないようにしたい			

## ◎手動でチャンネル設定を変更する

受信チャンネルや表示チャンネルを変更(追加)する

### 1 「転居などでチャンネル設定をやり直す」(参照 144ページ)の手順1~4を行う

【セットアップ】画面が表示されます。

### 2 で【手動チャンネル設定】を選び、決定を押す

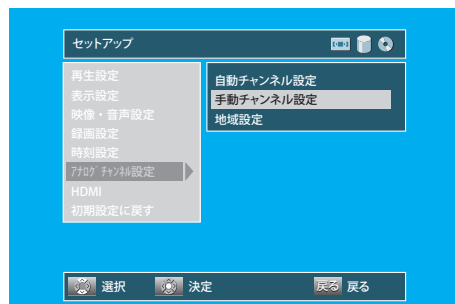

【手動チャンネル設定】画面が表示されます。

【CH番号】(選局チャンネル)

…チャンネルを選局するときの番号です。36チャンネル分まで記憶できます。



チャンネルを押すと、この番号順に選局されます。

【受信】(受信チャンネル)

…放送局から実際に受信しているチャンネルの番号です。

【表示】(表示チャンネル)

…チャンネルを選局すると、画面や本体表示部に表示される番号です。

### 3 で変更したい

【CH番号】を選び、決定を押す

◆ 選択範囲が段全体から【受信】のみに変わり、【受信】や【表示】番号が変更可能になります。

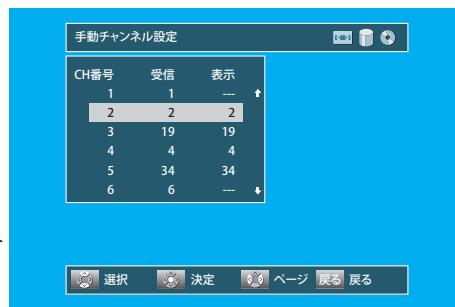

フタを開いたところ



はじめに

接続と備

テレビを楽しむ送

録画する

再生する

ビデオを楽しむ

編集する

ダビング



便利な機能

変更設定をする

困ったときは

その他

## >>>地上アナログ放送のチャンネル設定を変更する(つづき)

- 4**   で【受信】チャンネルを変更する受信チャンネルに合わせ、**決定**を押す  
次に、 で【表示】チャンネルを選ぶ



- ◆ 同じCH番号で【受信】と【表示】の番号を変更する場合は、【受信】を先に変更してから【表示】を変更してください。
- ◆ ケーブルテレビのC13～C63チャンネルを追加するときは、空いている(または不要な)CH番号を選び、【受信】と【表示】の番号を「C」の付いた番号に変更してください。

- 5**   で【表示】チャンネルを変更する表示チャンネルに合わせ、**決定**を押す



- 6** ほかの【CH番号】も変更するときは、手順4～6を繰り返す

- 7**  **機能**を押す  
通常画面に戻ります。

不要なチャンネルを飛び越し(スキップ)させるときは

- 1** 「受信チャンネルや表示チャンネルを変更(追加)する」(参照 147～148ページ)の手順1～2を行う

- 2**  で飛び越し(スキップ)させる  
【CH番号】を選び、**決定**を押す

- ◆ 選択範囲が段全体から【受信】のみに変わり、【受信】や【表示】番号が変更可能になります。

- 3**  **加減算**を押す、**決定**を押す

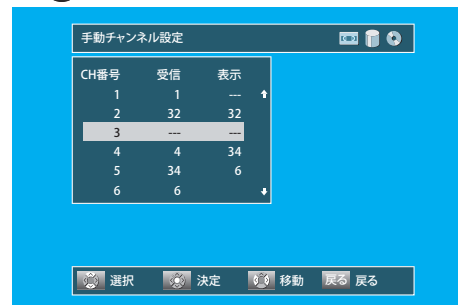

【受信】、【表示】に【---】が表示され、飛び越し(スキップ)が設定されます。

- 4** 続けて飛び越し(スキップ)設定をしたいときは、手順2～3を繰り返す

- 5**  **機能**を押す  
通常画面に戻ります。

# 時計を合わせる

デジタル放送を受信している場合は、電源を入れるたびに時計を自動的に合わせるため、時間を合わせる必要はありません。

## ◎時計を正しく合わせる

### 1 「転居などでチャンネル設定をやり直す」(参照 144ページ)の手順1~3を行う

【セットアップ】画面が表示されます。

### 2 で【時刻設定】を選び、 を押す

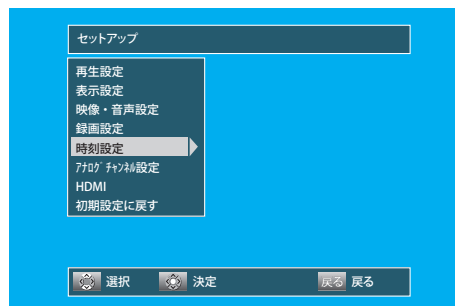

### 3 で【時計合わせ】を選び、 を押す

【時計合わせ】画面が表示されます。

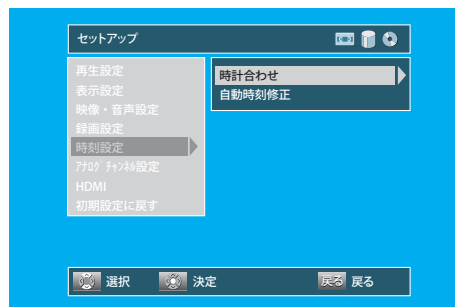

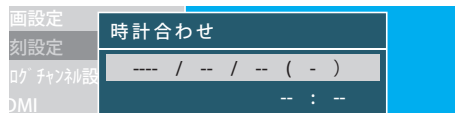

### 4 で上段(日付の段)を選び、 を押す

選択範囲が段全体から「年」の入力範囲に変わります。



### 5 で年を合わせ、 を押す

◆   でほかの設定項目へ移動します。

- ◆ 同様の操作で月、日、AM/PM、時、分を合わせてください。
- ◆ 本機の時刻表示は12時間表示です。

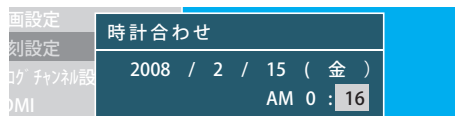

### 6 を押して、時計を確定する

設定が完了すると手順3の画面に戻ります。

### 7 を押す

通常画面に戻ります。

#### Point

- ◆ デジタル放送を受信している場合は、時計を手動で合わせられません。
- ◆ 時計を合わせていないときは、録画予約はできません。
- ◆ 録画予約の設定があるときに時計を変更すると、正しく録画できないことがあります。

はじめに

接続と備

テレビを楽しむ

録画する

再生する

ビデオを楽しむ

編集する

ダビング

便利な機能

変更設定をする

困ったときは

その他

# 時計を自動的に修正する

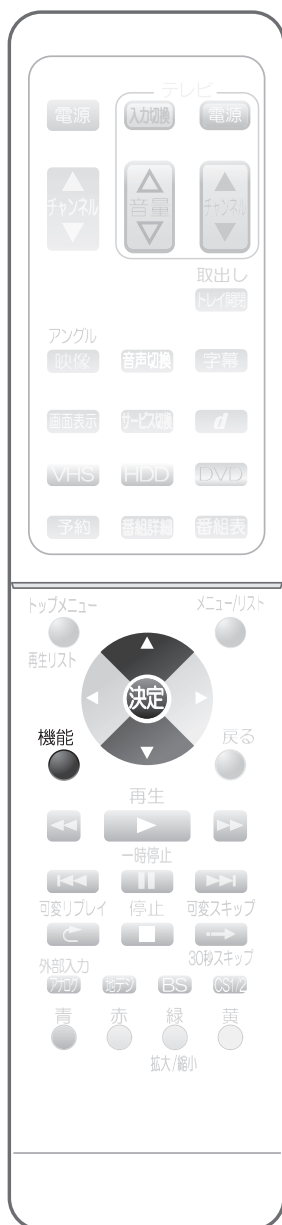

デジタル放送を受信している場合は、電源を入れるたびに時計を自動的に合わせるため、時間を合わせる必要はありません。

## ◎ 自動で時刻を修正したいときは(自動時刻修正)

### 1 「転居などでチャンネル設定をやり直す」(参照 144ページ)の手順1~3を行う

【セットアップ】画面が表示されます。

### 2 方向キーで 【時刻設定】を選び、 決定を押す

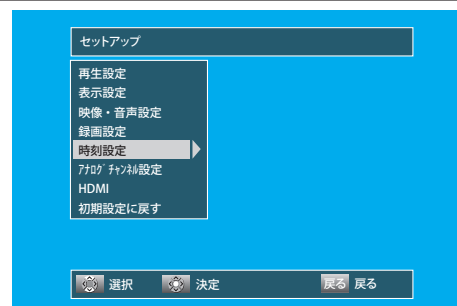

### 3 方向キーで 【自動時刻修正】を選び、 決定を押す

【自動時刻修正】画面が表示されます。

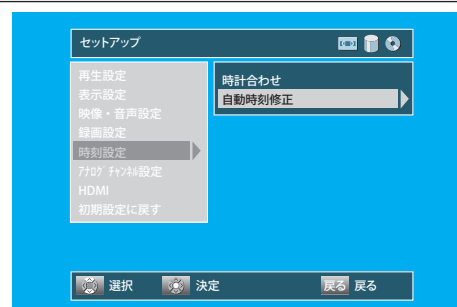

### 4 方向キーで 【入】を選び、決定を押す

【設定チャンネル】画面が表示されます。



### 5 方向キーでNHK教育 テレビの表示チャンネルを 選び、決定を押す

設定が完了すると手順3の画面に戻ります。

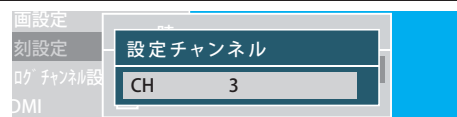

### 6 機能キーを押す

通常画面に戻ります。

## Point

- ◆ **自動時刻修正とは**  
NHK教育テレビの時報に合わせて、本機の時計を自動修正する機能です。本機の電源が切れた状態の場合、毎日正午に、NHK教育テレビの「ポップポップーン」(音楽なし)の時報が鳴ったときにだけ、時刻を修正します。
- ◆ 高校野球シーズンなどは時報が放送されないことがあり、現在時刻とのずれが生じます。
- ◆ 時刻修正が正しく実施されない場合は「その他」(参照 190ページ)をご覧ください。



# 地上デジタル放送の地域別チャンネル設定一覧

- ◆ お住まいの地域によって、地域名の欄にない放送局を受信できる場合は、その放送局を **1** あ ~ **12** の空きのある数字ボタンに割り当てることができます。(参照 35ページ)
- ◆ お住まいの地域が地上デジタル放送のエリア内であっても、地形や建物、放送電波が弱い場合や、地上デジタル放送の送信塔の方向が現在のアナログ放送と異なる場合などで、地上デジタル放送の放送が映らない、または映像が不安定な場合は、お買い上げの販売店にご相談ください。

地域名	ボタン	放送局名	地域名	ボタン	放送局名	地域名	ボタン	放送局名	地域名	ボタン	放送局名
北海道 (札幌)	3	NHK総合・札幌	東京	1	NHK総合・東京	京都	1	NHK総合・京都	岐阜	3	NHK総合・岐阜
	2	NHK教育・札幌		2	NHK教育・東京		2	NHK教育・大阪		2	NHK教育・名古屋
	1	HBC札幌		4	日本テレビ		4	MBS毎日放送		1	東海テレビ
	5	STV札幌		6	TBS		6	ABCテレビ		5	CBC
	6	HTB札幌		8	フジテレビジョン		8	関西テレビ		6	メ〜テレ
	8	UHB札幌		5	テレビ朝日		10	よみうりテレビ		4	中京テレビ
	7	TVH札幌		7	テレビ東京		5	KBS京都		8	岐阜テレビ
	3	NHK総合・函館		9	TOKYO MX		1	NHK総合・神戸		1	NHK総合・金沢
2	NHK教育・函館	12		放送大学	2		NHK教育・大阪	2	NHK教育・金沢		
北海道 (函館)	1	HBC函館		1	NHK総合・東京		4	MBS毎日放送	4	テレビ金沢	
	5	STV函館		2	NHK教育・東京	6	ABCテレビ	5	北陸朝日放送		
	6	HTB函館		4	日本テレビ	8	関西テレビ	6	MRO		
	8	UHB函館	6	TBS	10	よみうりテレビ	8	石川テレビ			
北海道 (旭川)	3	NHK総合・旭川	神奈川	8	フジテレビジョン	和歌山	3	サンテレビ	静岡	1	NHK総合・静岡
	2	NHK教育・旭川		5	テレビ朝日		1	NHK総合・和歌山		2	NHK教育・静岡
	1	HBC旭川		7	テレビ東京		2	NHK教育・大阪		6	SBS
	5	STV旭川		3	tvk		4	MBS毎日放送		8	テレビ静岡
	6	HTB旭川		12	放送大学		6	ABCテレビ		4	静岡第一テレビ
	8	UHB旭川		1	NHK総合・東京		8	関西テレビ		5	静岡朝日テレビ
	7	TVH旭川		2	NHK教育・東京		10	よみうりテレビ		1	NHK総合・福井
3	NHK総合・帯広	4		日本テレビ	5		テレビ和歌山	2		NHK教育・福井	
北海道 (帯広)	2	NHK教育・帯広		6	TBS		1	NHK総合・奈良	7	FBCテレビ	
	1	HBC帯広		8	フジテレビジョン		2	NHK教育・大阪	8	福井テレビ	
	5	STV帯広		5	テレビ朝日	4	MBS毎日放送	3	NHK総合・富山		
	6	HTB帯広		7	テレビ東京	6	ABCテレビ	2	NHK教育・富山		
	8	UHB帯広	12	放送大学	8	関西テレビ	1	KNB北日本放送			
	7	TVH帯広	1	NHK総合・水戸	10	よみうりテレビ	8	BBT富山テレビ			
	3	NHK総合・釧路	2	NHK教育・東京	9	奈良テレビ	6	チューリップテレビ			
北海道 (釧路)	2	NHK教育・釧路	4	日本テレビ	1	NHK総合・大津	1	NHK総合・松山			
	1	HBC釧路	6	TBS	2	NHK教育・大阪	2	NHK教育・松山			
	5	STV釧路	8	フジテレビジョン	4	MBS毎日放送	4	南海放送			
	6	HTB釧路	5	テレビ朝日	6	ABCテレビ	5	愛媛朝日			
	8	UHB釧路	7	テレビ東京	8	関西テレビ	6	あいテレビ			
	7	TVH釧路	12	放送大学	10	よみうりテレビ	8	テレビ愛媛			
	3	NHK総合・北見	1	NHK総合・東京	3	BBCびわ湖放送	3	NHK総合・徳島			
北海道 (北見)	2	NHK教育・北見	2	NHK教育・東京	1	NHK総合・広島	2	NHK教育・徳島			
	1	HBC北見	4	日本テレビ	2	NHK教育・広島	1	四国放送			
	5	STV北見	6	TBS	3	RCCテレビ	1	NHK総合・高知			
	6	HTB北見	8	フジテレビジョン	4	広島テレビ	2	NHK教育・高知			
	8	UHB北見	5	テレビ朝日	5	広島ホームテレビ	4	高知放送			
	7	TVH北見	7	テレビ東京	8	TSS	6	テレビ高知			
	3	NHK総合・室蘭	3	チバテレビ	1	NHK総合・岡山	8	さんさんテレビ			
北海道 (室蘭)	2	NHK教育・室蘭	12	放送大学	2	NHK教育・岡山	3	NHK総合・福岡			
	1	HBC室蘭	1	NHK総合・東京	4	RNC西日本テレビ	3	NHK総合・北九州			
	5	STV室蘭	2	NHK教育・東京	5	KSB瀬戸内海放送	2	NHK教育・福岡			
	6	HTB室蘭	4	日本テレビ	6	RSKテレビ	2	NHK教育・北九州			
	8	UHB室蘭	6	TBS	7	テレビせとうち	1	KBC九州朝日放送			
	7	TVH室蘭	8	フジテレビジョン	8	OHKテレビ	4	RKB毎日放送			
	3	NHK総合・仙台	8	テレビ朝日	1	NHK総合・高松	5	FBS福岡放送			
宮城	2	NHK教育・仙台	5	テレビ東京	2	NHK教育・高松	7	TVQ九州放送			
	1	TBCテレビ	7	テレビ朝日	4	RNC西日本テレビ	8	TNCテレビ西日本			
	8	仙台放送	3	とちぎテレビ	5	KSB瀬戸内海放送	1	NHK総合・熊本			
	4	みやぎテレビ	12	放送大学	6	RSKテレビ	2	NHK教育・熊本			
秋田	5	KHB東日本放送	1	NHK総合・東京	7	テレビせとうち	3	RKK熊本放送			
	1	NHK総合・秋田	2	NHK教育・東京	8	OHKテレビ	8	TKUテレビ熊本			
	2	NHK教育・秋田	4	日本テレビ	3	NHK総合・松江	4	KKTくまもと県民			
	4	ABS秋田放送	6	TBS	2	NHK教育・松江	5	KAB熊本朝日放送			
	8	AKT秋田テレビ	8	フジテレビジョン	8	山陰中央テレビ	1	NHK総合・長崎			
山形	5	AAB秋田朝日放送	5	テレビ朝日	6	BSSテレビ	2	NHK教育・長崎			
	1	NHK総合・山形	7	テレビ東京	1	日本海テレビ	3	NBC長崎放送			
	2	NHK教育・山形	3	テレ玉	3	NHK総合・鳥取	8	KTNテレビ長崎			
	4	YBC山形放送	12	放送大学	2	NHK教育・鳥取	5	NCC長崎文化放送			
	5	YTS山形テレビ	1	NHK総合・長野	8	山陰中央テレビ	4	NIB長崎国際テレビ			
	6	テレビユー山形	2	NHK教育・長野	6	BSSテレビ	3	NHK総合・鹿児島			
岩手	8	さくらんぼテレビ	4	テレビ信州	1	日本海テレビ	2	NHK教育・鹿児島			
	1	NHK総合・盛岡	5	abn長野朝日放送	1	NHK総合・山口	1	MBC南日本放送			
	2	NHK教育・盛岡	6	SBC信越放送	2	NHK教育・山口	8	KTS鹿児島テレビ			
	6	IBCテレビ	8	NBS長野放送	4	KRY山口放送	5	KKB鹿児島放送			
	4	テレビ岩手	1	NHK総合・新潟	3	tytテレビ山口	4	KYT鹿児島読売TV			
	8	めんていテレビ	2	NHK教育・新潟	5	yab山口朝日	1	NHK総合・宮崎			
福島	5	岩手朝日テレビ	8	BSN	3	NHK総合・名古屋	2	NHK教育・宮崎			
	1	NHK総合・福島	6	NST	2	NHK教育・名古屋	6	MRT宮崎放送			
	2	NHK教育・福島	4	TeNYテレビ新潟	1	東海テレビ	3	UMKテレビ宮崎			
	8	福島テレビ	5	新潟テレビ21	5	CBC	1	NHK総合・大分			
	4	福島中央テレビ	1	NHK総合・甲府	6	メ〜テレ	2	NHK教育・大分			
	5	KFB福島放送	2	NHK教育・甲府	4	中京テレビ	3	OBS大分放送			
青森	6	テレビユー福島	4	YBS山梨放送	10	テレビ愛知	4	TOSテレビ大分			
	3	NHK総合・青森	6	UTY	3	NHK総合・津	5	OAB大分朝日放送			
	2	NHK教育・青森	1	NHK総合・大阪	2	NHK教育・名古屋	1	NHK総合・佐賀			
	1	RAB青森放送	2	NHK教育・大阪	1	東海テレビ	2	NHK教育・佐賀			
	6	ATV青森テレビ	4	MBS毎日放送	5	CBC	3	STSサガテレビ			
三重	5	青森朝日放送	6	ABCテレビ	6	メ〜テレ	1	NHK総合・那覇			
	1	NHK総合・京都	8	関西テレビ	4	中京テレビ	2	NHK教育・那覇			
	2	NHK教育・大阪	10	よみうりテレビ	7	三重テレビ	3	RBCテレビ			
	4	MBS毎日放送	7	テレビ大阪			5	QAB琉球朝日放送			
	6	ABCテレビ					8	沖縄テレビ(OTV)			
	8	関西テレビ									
	10	よみうりテレビ									

- はじめに
- 接続と備
- テレビを楽しむ
- 録画する
- 再生する
- ビデオを楽しむ
- 編集する
- ダビング
- 便利な機能
- 変更する
- 困ったときは
- その他

# 地上アナログ放送の地域別チャンネル設定一覧

※1 放送局の受信チャンネルが変更されているときは、該当する放送局のチャンネル設定を変更してください。(参照 147~148ページ)

◆ 地域別に設定されたCH番号、受信チャンネル、表示チャンネル、および放送局名は2009年12月現在のものです。

地域	都市名	※1			放送局名
		CH番号	受信チャンネル	表示チャンネル	
北海道	札幌	1	1	1	北海道放送
		3	3	3	NHK総合
		4	17	17	テレビ北海道
		5	5	5	札幌テレビ
		6	27	27	北海道文化
		7	35	35	北海道テレビ
	12	12	12	NHK教育	
	江別	1	1	1	北海道放送
		3	3	3	NHK総合
		4	17	17	テレビ北海道
		5	5	5	札幌テレビ
		6	27	27	北海道文化
7		35	35	北海道テレビ	
小樽	12	12	12	NHK教育	
	2	2	2	NHK総合	
	3	33	33	テレビ北海道	
	4	37	37	北海道文化	
	5	39	39	北海道テレビ	
	7	7	7	札幌テレビ	
旭川	9	9	9	NHK総合	
	11	11	11	北海道放送	
	3	24	24	北海道テレビ	
	4	4	4	NHK総合	
	5	26	26	北海道文化	
	6	6	6	札幌テレビ	
名寄	7	33	33	テレビ北海道	
	10	10	10	北海道放送	
	12	12	12	NHK教育	
	3	22	22	札幌テレビ	
	4	24	24	北海道テレビ	
	5	26	26	北海道文化	
稚内	6	28	28	NHK総合	
	7	30	30	NHK教育	
	8	33	33	テレビ北海道	
	10	10	10	北海道放送	
	2	2	2	NHK教育	
	3	29	29	テレビ北海道	
室蘭	4	37	37	北海道文化	
	5	39	39	北海道テレビ	
	7	7	7	札幌テレビ	
	9	9	9	NHK総合	
	11	11	11	北海道放送	
	3	47	47	テレビ北海道	
苫小牧	4	49	49	NHK教育	
	5	51	51	NHK総合	
	6	55	55	北海道放送	
	7	57	57	札幌テレビ	
	8	61	61	北海道テレビ	
	9	53	53	北海道文化	
函館	3	21	21	テレビ北海道	
	4	4	4	NHK総合	
	5	27	27	北海道文化	
	6	6	6	北海道放送	
	7	35	35	北海道テレビ	
	10	10	10	NHK教育	
帯広	12	12	12	札幌テレビ	
	3	32	32	北海道文化	
	4	4	4	NHK総合	
	5	34	34	北海道テレビ	
	6	6	6	北海道放送	
	10	10	10	札幌テレビ	
釧路	12	12	12	NHK教育	
	2	2	2	NHK総合	
	3	29	29	テレビ北海道	
	4	39	39	北海道テレビ	
	5	41	41	北海道文化	
	7	7	7	札幌テレビ	
網走	9	9	9	NHK総合	
	11	11	11	北海道放送	
	1	1	1	北海道放送	
	3	3	3	NHK総合	
	4	27	27	北海道文化	
	5	5	5	札幌テレビ	
6	35	35	北海道テレビ		
12	12	12	NHK教育		

地域	都市名	※1			放送局名
		CH番号	受信チャンネル	表示チャンネル	
北海道(つづき)	北見	2	2	2	NHK教育
		3	53	53	北海道放送
		4	59	59	北海道文化
		5	61	61	北海道テレビ
		7	7	7	札幌テレビ
		9	9	9	NHK総合
東北	青森	1	1	1	青森放送
		3	3	3	NHK総合
		4	34	34	青森朝日
		5	5	5	NHK教育
		6	38	38	青森テレビ
		3	33	33	青森テレビ
	八戸	4	31	31	青森朝日
		7	7	7	NHK教育
		9	9	9	NHK総合
		11	11	11	青森放送
		3	56	56	青森朝日
		4	4	4	NHK総合
むつ	5	58	58	青森テレビ	
	10	10	10	青森放送	
	12	12	12	NHK教育	
	3	31	31	岩手朝日	
	4	4	4	NHK総合	
	5	33	33	岩手めんこい	
盛岡	6	6	6	岩手放送	
	8	8	8	NHK教育	
	7	35	35	テレビ岩手	
	2	2	2	NHK総合	
	3	58	58	テレビ岩手	
	4	60	60	岩手めんこい	
釜石	5	62	62	岩手朝日	
	10	10	10	岩手放送	
	12	12	12	NHK教育	
	2	2	2	岩手放送	
	2	2	2	NHK総合	
	3	27	27	岩手朝日	
二戸	4	29	29	岩手めんこい	
	5	5	5	NHK総合	
	6	37	37	テレビ岩手	
	12	12	12	NHK教育	
	1	1	1	東北放送	
	3	3	3	NHK総合	
仙台(石巻)	4	32	32	東日本放送	
	5	5	5	NHK教育	
	6	34	34	宮城テレビ	
	12	12	12	仙台放送	
	3	49	49	NHK教育	
	4	51	51	NHK総合	
石巻	5	55	55	宮城テレビ	
	6	57	57	仙台放送	
	7	59	59	東北放送	
	8	61	61	東日本放送	
	2	2	2	NHK総合	
	3	37	37	宮城テレビ	
気仙沼	4	4	4	東北放送	
	5	43	43	東日本放送	
	6	6	6	仙台放送	
	10	10	10	NHK教育	
	2	2	2	NHK教育	
	3	31	31	秋田朝日	
秋田	4	37	37	秋田テレビ	
	9	9	9	NHK総合	
	11	11	11	秋田放送	
	3	57	57	秋田テレビ	
	4	4	4	NHK総合	
	5	59	59	秋田朝日	
大館	6	6	6	秋田放送	
	8	8	8	NHK教育	
	4	43	43	NHK教育	
	3	41	41	秋田朝日	
	5	45	45	NHK総合	
	6	47	47	秋田放送	
大曲	7	51	51	秋田テレビ	
	3	30	30	さくらんぼテレビ	
	4	4	4	NHK教育	
	5	36	36	テレビユー山形	
	6	38	38	山形テレビ	
	8	8	8	NHK総合	
山形	10	10	10	山形放送	
	1	1	1	山形放送	
	3	3	3	NHK総合	
	4	22	22	テレビユー山形	
	5	24	24	さくらんぼテレビ	
	6	6	6	NHK教育	
7	39	39	山形テレビ		

地域	都市名	※1			放送局名
		CH番号	受信チャンネル	表示チャンネル	
東北(つづき)	酒田	1	1	1	山形放送
		5	24	24	さくらんぼテレビ
		3	3	3	NHK総合
		6	6	6	NHK教育
		4	22	22	テレビユー山形
		7	39	39	山形テレビ
	米沢	3	50	50	NHK教育
		4	52	52	NHK総合
		5	54	54	山形放送
		6	56	56	テレビユー山形
		7	58	58	山形テレビ
		8	60	60	さくらんぼテレビ
福島	2	2	2	NHK教育	
	3	31	31	テレビユー福島	
	4	33	33	福島中央	
	5	35	35	福島放送	
	9	9	9	NHK総合	
	11	11	11	福島テレビ	
郡山	2	2	2	NHK教育	
	3	31	31	テレビユー福島	
	4	33	33	福島中央	
	9	9	9	NHK総合	
	5	35	35	福島放送	
	11	11	11	福島テレビ	
いわき	3	58	58	福島中央	
	4	4	4	NHK総合	
	5	60	60	福島放送	
	6	62	62	テレビユー福島	
	8	8	8	福島テレビ	
	10	10	10	NHK教育	
会津若松	1	1	1	NHK総合	
	3	3	3	NHK教育	
	4	37	37	福島中央	
	5	41	41	福島放送	
	6	6	6	福島テレビ	
	7	47	47	テレビユー福島	
関東	さいたま(浦和)	1	1	1	NHK総合
		3	3	3	NHK教育
		4	4	4	日本テレビ
		5	14	14	TOKYO MX
		6	6	6	TBSテレビ
		7	38	38	テレビ玉
	熊谷(児玉)	8	8	8	フジテレビ
		10	10	10	テレビ朝日
		12	12	12	テレビ東京
		3	61	61	テレビ東京
		4	59	59	テレビ朝日
		5	57	57	フジテレビ
秩父	6	55	55	TBSテレビ	
	7	53	53	日本テレビ	
	8	30	30	テレビ玉	
	9	51	51	NHK総合	
	10	35	35	NHK教育	
	3	47	47	テレビ玉	
千葉	4	49	49	NHK教育	
	5	14	14	NHK総合	
	6	16	16	日本テレビ	
	7	18	18	TBSテレビ	
	8	29	29	フジテレビ	
	9	38	38	テレビ朝日	
銚子	10	44	44	テレビ東京	
	1	1	1	NHK総合	
	3	3	3	NHK教育	
	4	4	4	日本テレビ	
	5	14	14	TOKYO MX	
	6	6	6	TBSテレビ	
銚子	7	46	46	チバテレビ	
	8	8	8	フジテレビ	
	9	42	42	tvk	
	10	10	10	テレビ朝日	
	12	12	12	テレビ東京	
	3	39	39	チバテレビ	
銚子	4	42	42	tvk	
	5	49	49	NHK教育	
	6	51	51	NHK総合	
	7	53	53	日本テレビ	
	8	55	55	TBSテレビ	
	9	57	57	フジテレビ	
10	59	59	テレビ朝日		
11	61	61	テレビ東京		

# >>>地上アナログ放送の地域別チャンネル設定一覧(つづき)

※1

地域	都市名	CH番号	受信チャンネル	表示チャンネル	放送局名		
関東(つづき)	東京23区	1	1	1	NHK総合		
		3	3	3	NHK教育		
		4	4	4	日本テレビ		
		5	14	14	TOKYO MX		
		6	6	6	TBSテレビ		
		7	38	38	テレ玉		
		8	8	8	フジテレビ		
		9	42	42	tvk		
		10	10	10	テレビ朝日		
		11	46	46	チバテレビ		
		12	12	12	テレビ東京		
八王子	八王子	3	40	40	TOKYO MX		
		4	38	38	テレ玉		
		5	42	42	tvk		
		6	46	46	チバテレビ		
		7	29	29	NHK教育		
		8	33	33	NHK総合		
		9	35	35	日本テレビ		
		10	37	37	TBSテレビ		
		11	31	31	フジテレビ		
		12	45	45	テレビ朝日		
		13	62	62	テレビ東京		
		多摩	多摩	3	59	59	テレビ東京
				4	57	57	テレビ朝日
5	55			55	フジテレビ		
6	53			53	TBSテレビ		
7	51			51	日本テレビ		
8	61			61	TOKYO MX		
9	49			49	NHK総合		
10	47			47	NHK教育		
11	38			38	テレ玉		
12	42			42	tvk		
13	46			46	チバテレビ		
横浜1	横浜1			3	14	14	TOKYO MX
				4	48	48	tvk
		5	50	50	NHK教育		
		6	52	52	NHK総合		
		7	54	54	日本テレビ		
		8	56	56	TBSテレビ		
		9	58	58	フジテレビ		
		10	60	60	テレビ朝日		
		11	62	62	テレビ東京		
		横浜2	横浜2	1	1	1	NHK総合
				3	3	3	NHK教育
4	4			4	日本テレビ		
5	14			14	TOKYO MX		
6	6			6	TBSテレビ		
7	42			42	tvk		
8	8			8	フジテレビ		
10	10			10	テレビ朝日		
12	12			12	テレビ東京		
3	14			14	TOKYO MX		
4	29			29	NHK教育		
5	31			31	tvk		
6	33			33	NHK総合		
平塚	平塚	7	35	35	日本テレビ		
		8	37	37	TBSテレビ		
		9	39	39	フジテレビ		
		10	41	41	テレビ朝日		
		11	43	43	テレビ東京		
		茅ヶ崎	茅ヶ崎	3	14	14	TOKYO MX
				4	29	29	NHK教育
				5	31	31	tvk
				6	33	33	NHK総合
				7	35	35	日本テレビ
				8	37	37	TBSテレビ
9	39			39	フジテレビ		
10	41			41	テレビ朝日		
11	43			43	テレビ東京		
秦野	秦野			3	14	14	TOKYO MX
				4	47	47	NHK総合
				5	49	49	NHK教育
				6	51	51	日本テレビ
		7	53	53	TBSテレビ		
		8	55	55	フジテレビ		
		9	57	57	テレビ朝日		
		10	59	59	テレビ東京		
		11	61	61	tvk		
		小田原	小田原	3	14	14	TOKYO MX
				4	46	46	tvk
				5	50	50	NHK教育
				6	52	52	NHK総合
7	54			54	日本テレビ		
8	56			56	TBSテレビ		
9	58			58	フジテレビ		
10	60			60	テレビ朝日		
11	62			62	テレビ東京		

※1

地域	都市名	CH番号	受信チャンネル	表示チャンネル	放送局名			
関東(つづき)	水戸	3	14	14	TOKYO MX			
		4	32	32	テレビ東京			
		5	36	36	テレビ朝日			
		6	38	38	フジテレビ			
		7	39	39	チバテレビ			
		8	40	40	TBSテレビ			
		9	42	42	日本テレビ			
		10	44	44	NHK総合			
		11	46	46	NHK教育			
		日立	日立	3	14	14	TOKYO MX	
				4	39	39	チバテレビ	
	5			50	50	NHK教育		
	6			52	52	NHK総合		
	7			54	54	日本テレビ		
	8			56	56	TBSテレビ		
	9			58	58	フジテレビ		
	10			60	60	テレビ朝日		
	11			62	62	テレビ東京		
	宇都宮			宇都宮	3	14	14	TOKYO MX
					4	44	44	テレビ東京
		5	41		41	テレビ朝日		
		6	57		57	フジテレビ		
		7	55		55	TBSテレビ		
		8	53		53	日本テレビ		
		9	49		49	NHK教育		
		10	51		51	NHK総合		
		11	31		31	とちぎTV		
		矢板	矢板		3	14	14	TOKYO MX
					4	33	33	とちぎTV
	5			30	30	NHK教育		
	6			40	40	NHK総合		
	7			36	36	日本テレビ		
	8			42	42	TBSテレビ		
	9			45	45	フジテレビ		
	10			59	59	テレビ朝日		
	11			61	61	テレビ東京		
	前橋			前橋	3	14	14	TOKYO MX
					4	38	38	テレ玉
		5	48		48	群馬テレビ		
		6	50		50	NHK教育		
		7	52		52	NHK総合		
		8	54		54	日本テレビ		
		9	56		56	TBSテレビ		
		10	58		58	フジテレビ		
		11	60		60	テレビ朝日		
		伊勢崎	伊勢崎		3	14	14	TOKYO MX
					4	38	38	テレ玉
	5			48	48	群馬テレビ		
	6			50	50	NHK教育		
	7			52	52	NHK総合		
	8			54	54	日本テレビ		
	9			56	56	TBSテレビ		
	10			58	58	フジテレビ		
	11			60	60	テレビ朝日		
	12			62	62	テレビ東京		
高崎	高崎			3	14	14	TOKYO MX	
				4	38	38	テレ玉	
				5	48	48	群馬テレビ	
		6	50	50	NHK教育			
		7	52	52	NHK総合			
		8	54	54	日本テレビ			
		9	56	56	TBSテレビ			
		10	58	58	フジテレビ			
		11	60	60	テレビ朝日			
		12	62	62	テレビ東京			
		桐生	桐生	3	14	14	TOKYO MX	
				4	61	61	テレビ東京	
				5	59	59	テレビ朝日	
6	35			35	フジテレビ			
7	55			55	TBSテレビ			
8	38			38	テレ玉			
9	53			53	日本テレビ			
10	41			41	群馬テレビ			
11	51			51	NHK総合			
12	57			57	NHK教育			
甲府	甲府			1	1	1	NHK総合	
		3	3	3	NHK教育			
		4	37	37	テレビ山梨			
		5	5	5	山梨放送			
		3	40	40	テレビ信州			
		4	42	42	長野放送			
		5	44	44	NHK総合			
		6	46	46	NHK教育			
		7	48	48	信越放送			
		8	50	50	長野朝日			
		長野1	長野1	3	3	3	NHK総合	
				4	37	37	テレビ信州	
				5	44	44	NHK総合	
6	46			46	NHK教育			
7	48			48	信越放送			
8	50			50	長野朝日			

※1

地域	都市名	CH番号	受信チャンネル	表示チャンネル	放送局名			
中信越(つづき)	長野2	2	2	2	NHK総合			
		3	20	20	長野朝日			
		4	30	30	テレビ信州			
		5	38	38	長野放送			
		9	9	9	NHK教育			
		11	11	11	信越放送			
		松本	松本	3	40	40	信越放送	
				4	42	42	長野放送	
				5	44	44	NHK総合	
				6	46	46	NHK教育	
				7	48	48	テレビ信州	
	8			50	50	長野朝日		
	3			3	3	NHK教育		
	4			4	4	NHK総合		
	7			42	42	テレビ信州		
	飯田			飯田	6	6	6	信越放送
					5	40	40	長野放送
		8	44		44	長野朝日		
		3	47		47	長野放送		
		4	4		4	NHK総合		
		5	59		59	テレビ信州		
		6	6		6	信越放送		
		岡谷	岡谷		7	61	61	長野朝日
					8	8	8	NHK教育
					3	47	47	長野放送
					4	4	4	NHK総合
	5			59	59	テレビ信州		
	諏訪			諏訪	6	6	6	信越放送
					7	61	61	長野朝日
					8	8	8	NHK教育
					3	21	21	新潟テレビ21
					4	29	29	テレビ新潟
					5	5	5	新潟放送
		6	35		35	新潟総合		
		8	8		8	NHK総合		
		12	12		12	NHK教育		
		新潟	新潟		3	21	21	新潟テレビ21
					4	29	29	テレビ新潟
	5			5	5	新潟放送		
	6			35	35	新潟総合		
	8			8	8	NHK総合		
	12			12	12	NHK教育		
	長岡			長岡	3	21	21	新潟テレビ21
					4	29	29	テレビ新潟
					5	5	5	新潟放送
					6	35	35	新潟総合
					8	8	8	NHK総合
		12	12		12	NHK教育		
		上越(直江津)	上越(直江津)		1	1	1	NHK教育
					3	3	3	NHK総合
					4	27	27	テレビ新潟
					5	33	33	新潟総合
					6	37	37	新潟テレビ21
	10			10	10	新潟放送		
	中部北陸			富山	1	1	1	北日本放送
3					3	3	NHK総合	
4					32	32	チューリップテレビ	
5					34	34	富山テレビ	
10					10	10	NHK教育	
高岡		高岡	3		42	42	チューリップテレビ	
			4		44	44	富山テレビ	
			5		46	46	NHK教育	
			6		48	48	NHK総合	
			7		50	50	北日本放送	
			金沢		金沢	3	25	25
	4			4		4	NHK総合	
	5			33		33	テレビ金沢	
	7			37		37	石川テレビ	
	6			6		6	北陸放送	
	8			8		8	NHK教育	
小松	小松	3		25		25	北陸朝日	
		4		4		4	NHK総合	
		5		33		33	テレビ金沢	
		7		37		37	石川テレビ	
		6		6		6	北陸放送	
		8	8	8	NHK教育			
		七尾	七尾	3	55	55	石川テレビ	
				4	57	57	テレビ金沢	
				5	5	5	NHK教育	
				6	59	59	北陸朝日	
				9	9	9	NHK総合	
11	11			11	北陸放送			
福井	福井			3	3	3	NHK教育	
				4	39	39	福井テレビ	
				9	9	9	NHK総合	
				11	11	11	福井放送	
				敦賀	敦賀	3	38	38
		6	6			6	NHK総合	
		8	8			8	福井放送	
		11	12			12	NHK教育	

- はじめに
- 接続と準備
- テレビを楽しむ
- 録画する
- 再生する
- ビデオを楽しむ
- 編集する
- ダビング
- 便利な機能
- 変更設定をする
- 困ったときは
- その他

# >>>地上アナログ放送の地域別チャンネル設定一覧(つづき)

地域	都市名	※1			放送局名
		CH番号	受信チャンネル	表示チャンネル	
中部北陸 (つづき)	岐阜	1	1	1	東海テレビ
		3	25	25	テレビ愛知
		4	33	33	三重テレビ
		5	5	5	中部日本
		6	35	35	中京テレビ
		7	37	37	岐阜放送
		8	39	39	NHK総合
		9	9	9	NHK教育
		11	11	11	メ〜テレ
		1	1	1	東海テレビ
		3	25	25	テレビ愛知
4	33	33	三重テレビ		
5	5	5	中部日本		
6	35	35	中京テレビ		
7	37	37	岐阜放送		
8	39	39	NHK総合		
9	9	9	NHK教育		
11	11	11	メ〜テレ		
大垣	高山	2	2	2	NHK教育
		3	25	25	テレビ愛知
		4	4	4	NHK総合
		5	26	26	中京テレビ
		6	6	6	中部日本
		7	33	33	三重テレビ
		8	8	8	東海テレビ
		9	38	38	岐阜放送
		12	12	12	メ〜テレ
		3	25	25	テレビ愛知
		4	4	4	NHK総合
5	26	26	中京テレビ		
6	6	6	メ〜テレ		
7	28	28	岐阜放送		
8	8	8	中部日本		
9	33	33	三重テレビ		
10	10	10	東海テレビ		
12	12	12	NHK教育		
中津川	静岡	2	2	2	NHK教育
		3	31	31	静岡第一
		4	33	33	静岡朝日
		5	35	35	テレビ静岡
		9	9	9	NHK総合
		11	11	11	静岡放送
		2	2	2	NHK教育
		3	31	31	静岡第一
		4	33	33	静岡朝日
		5	35	35	テレビ静岡
		9	9	9	NHK総合
11	11	11	静岡放送		
静岡	清水	2	2	2	NHK教育
		3	31	31	静岡第一
		4	33	33	静岡朝日
		5	35	35	テレビ静岡
		9	9	9	NHK総合
		11	11	11	静岡放送
		2	2	2	NHK教育
		3	31	31	静岡第一
		4	33	33	静岡朝日
		5	35	35	テレビ静岡
		9	9	9	NHK総合
11	11	11	静岡放送		
焼津	浜松	3	27	27	静岡第一
		4	29	29	静岡朝日
		5	39	39	テレビ静岡
		6	41	41	静岡放送
		7	52	52	NHK総合
		8	54	54	NHK教育
		3	27	27	静岡第一
		4	29	29	静岡朝日
		5	39	39	テレビ静岡
		6	41	41	静岡放送
		7	52	52	NHK総合
8	54	54	NHK教育		
富士	富士宮	3	27	27	静岡第一
		4	29	29	静岡朝日
		5	39	39	テレビ静岡
		6	41	41	静岡放送
		7	52	52	NHK総合
		8	54	54	NHK教育
		3	27	27	静岡第一
		4	29	29	静岡朝日
		5	39	39	テレビ静岡
		6	41	41	静岡放送
		7	52	52	NHK総合
8	54	54	NHK教育		
三島	沼津	3	51	51	NHK教育
		4	53	53	NHK総合
		5	55	55	静岡放送
		6	57	57	静岡朝日
		7	59	59	テレビ静岡
		8	61	61	静岡第一
		3	51	51	NHK教育
		4	53	53	NHK総合
		5	55	55	静岡放送
		6	57	57	静岡朝日
		7	59	59	テレビ静岡
8	61	61	静岡第一		

地域	都市名	※1			放送局名
		CH番号	受信チャンネル	表示チャンネル	
中部北陸 (つづき)	島田	1	1	1	NHK総合
		3	3	3	NHK教育
		4	48	48	静岡第一
		5	5	5	静岡放送
		6	50	50	静岡朝日
		7	58	58	テレビ静岡
		3	24	24	静岡第一
		4	26	26	静岡朝日
		5	38	38	テレビ静岡
		6	40	40	静岡放送
		7	42	42	NHK総合
藤枝	名古屋	8	44	44	NHK教育
		1	1	1	東海テレビ
		3	3	3	NHK総合
		4	25	25	テレビ愛知
		5	5	5	中部日本
		6	33	33	三重テレビ
		7	35	35	中京テレビ
		8	37	37	岐阜放送
		9	9	9	NHK教育
		11	11	11	メ〜テレ
		3	33	33	三重テレビ
豊橋	豊川	4	37	37	岐阜放送
		5	50	50	NHK教育
		6	52	52	テレビ愛知
		7	54	54	NHK総合
		8	56	56	東海テレビ
		9	58	58	中京テレビ
		10	60	60	メ〜テレ
		11	62	62	中部日本
		3	33	33	三重テレビ
		4	37	37	岐阜放送
		5	50	50	NHK教育
6	52	52	テレビ愛知		
7	54	54	NHK総合		
8	56	56	東海テレビ		
9	58	58	中京テレビ		
10	60	60	メ〜テレ		
11	62	62	中部日本		
豊田	豊田	3	33	33	三重テレビ
		4	37	37	岐阜放送
		5	50	50	NHK教育
		6	52	52	テレビ愛知
		4	37	37	岐阜放送
		5	49	49	テレビ愛知
		6	51	51	NHK教育
		7	53	53	NHK総合
		8	55	55	中部日本
		9	57	57	東海テレビ
		10	59	59	中京テレビ
11	61	61	メ〜テレ		
関西	津	1	1	1	東海テレビ
		3	25	25	テレビ愛知
		4	31	31	NHK総合
		5	5	5	中部日本
		6	33	33	三重テレビ
		7	35	35	中京テレビ
		9	9	9	NHK教育
		11	11	11	メ〜テレ
		3	25	25	テレビ愛知
		4	47	47	中京テレビ
		5	49	49	NHK教育
6	53	53	NHK総合		
7	55	55	中部日本		
8	57	57	東海テレビ		
9	59	59	三重テレビ		
伊勢	名張	10	61	61	メ〜テレ
		3	25	25	テレビ愛知
		4	50	50	NHK教育
		5	52	52	NHK総合
		6	54	54	中京テレビ
		7	56	56	メ〜テレ
		8	58	58	三重テレビ
		9	60	60	中部日本
		10	62	62	東海テレビ
		3	28	28	NHK総合
		4	30	30	びわこ放送
5	34	34	KBS京都		
6	36	36	毎日放送		
7	38	38	朝日放送		
8	40	40	関西テレビ		
9	42	42	読売テレビ		
10	46	46	NHK教育		

地域	都市名	※1			放送局名
		CH番号	受信チャンネル	表示チャンネル	
関西 (つづき)	彦根	3	34	34	KBS京都
		4	50	50	NHK教育
		5	52	52	NHK総合
		6	54	54	毎日放送
		7	56	56	びわこ放送
		8	58	58	朝日放送
		9	60	60	関西テレビ
		10	62	62	読売テレビ
		2	2	2	NHK総合
		3	19	19	テレビ大阪
		京都	宇治	4	4
5	34			34	KBS京都
6	6			6	朝日放送
7	36			36	サンテレビ
8	8			8	関西テレビ
10	10			10	読売テレビ
12	12			12	NHK教育
2	2			2	NHK総合
3	19			19	テレビ大阪
4	4			4	毎日放送
5	34			34	KBS京都
6	6	6	朝日放送		
7	36	36	サンテレビ		
8	8	8	関西テレビ		
10	10	10	読売テレビ		
12	12	12	NHK教育		
舞鶴	福知山	3	19	19	テレビ大阪
		4	36	36	サンテレビ
		5	49	49	NHK教育
		6	51	51	NHK総合
		7	53	53	毎日放送
		8	55	55	朝日放送
		9	57	57	KBS京都
		10	59	59	関西テレビ
		11	61	61	読売テレビ
		3	19	19	テレビ大阪
		4	36	36	サンテレビ
5	52	52	NHK教育		
6	50	50	NHK総合		
7	54	54	毎日放送		
8	56	56	KBS京都		
9	58	58	朝日放送		
10	60	60	関西テレビ		
11	62	62	読売テレビ		
2	2	2	NHK総合		
3	19	19	テレビ大阪		
4	4	4	毎日放送		
5	34	34	KBS京都		
6	6	6	朝日放送		
7	36	36	サンテレビ		
8	8	8	関西テレビ		
10	10	10	読売テレビ		
12	12	12	NHK教育		
大阪	神戸	2	28	28	NHK総合
		3	19	19	テレビ大阪
		4	31	31	毎日放送
		5	36	36	サンテレビ
		6	41	41	朝日放送
		8	43	43	関西テレビ
		10	47	47	読売テレビ
		12	45	45	NHK教育
		2	52	52	NHK総合
		3	19	19	テレビ大阪
		4	54	54	毎日放送
5	62	62	サンテレビ		
6	56	56	朝日放送		
8	58	58	関西テレビ		
10	60	60	読売テレビ		
12	50	50	NHK教育		
神戸灘	川西	2	29	29	NHK総合
		3	19	19	テレビ大阪
		4	35	35	毎日放送
		5	33	33	サンテレビ
		6	37	37	朝日放送
		8	39	39	関西テレビ
		10	41	41	読売テレビ
		12	31	31	NHK教育
		2	44	44	NHK総合
		3	19	19	テレビ大阪
		4	34	34	毎日放送
5	36	36	サンテレビ		
6	38	38	朝日放送		
8	40	40	関西テレビ		
10	42	42	読売テレビ		
12	46	46	NHK教育		



# >>>地上アナログ放送の地域別チャンネル設定一覧(つづき)

地域	都市名	※1			放送局名
		CH番号	受信チャンネル	表示チャンネル	
関西 (つづき)	姫路 (豊岡) (城崎)	2	50	50	NHK総合
		3	19	19	テレビ大阪
		4	54	54	毎日放送
		5	56	56	サンテレビ
		6	58	58	朝日放送
		8	60	60	関西テレビ
		10	62	62	読売テレビ
		12	52	52	NHK教育
		12	51	51	NHK総合
		3	19	19	テレビ大阪
		4	53	53	毎日放送
		5	55	55	サンテレビ
	6	57	57	朝日放送	
	8	59	59	関西テレビ	
	10	61	61	読売テレビ	
	2	49	49	NHK教育	
	12	51	51	NHK総合	
	3	19	19	テレビ大阪	
	4	53	53	毎日放送	
	5	55	55	サンテレビ	
	6	57	57	朝日放送	
	8	59	59	関西テレビ	
	10	61	61	読売テレビ	
	2	49	49	NHK教育	
	2	51	51	NHK総合	
	3	19	19	テレビ大阪	
	4	4	4	毎日放送	
	5	34	34	KBS京都	
	6	6	6	朝日放送	
	7	36	36	サンテレビ	
	8	8	8	関西テレビ	
	9	55	55	奈良テレビ	
	10	10	10	読売テレビ	
	12	12	12	NHK教育	
	2	43	43	NHK総合	
	3	19	19	テレビ大阪	
	4	33	33	毎日放送	
	5	34	34	KBS京都	
	6	35	35	朝日放送	
	7	36	36	サンテレビ	
	8	37	37	関西テレビ	
	9	41	41	奈良テレビ	
	10	39	39	読売テレビ	
	12	45	45	NHK教育	
	2	32	32	NHK総合	
	3	30	30	テレビ和歌山	
	4	42	42	毎日放送	
	6	44	44	朝日放送	
	8	46	46	関西テレビ	
	10	48	48	読売テレビ	
12	25	25	NHK教育		
2	50	50	NHK総合		
3	56	56	テレビ和歌山		
4	54	54	毎日放送		
6	58	58	朝日放送		
8	60	60	関西テレビ		
10	62	62	読売テレビ		
12	52	52	NHK教育		
2	50	50	NHK総合		
3	56	56	テレビ和歌山		
4	54	54	毎日放送		
6	58	58	朝日放送		
8	60	60	関西テレビ		
10	62	62	読売テレビ		
12	52	52	NHK教育		
1	1	1	日本海テレビ		
3	3	3	NHK総合		
4	4	4	NHK教育		
5	22	22	山陰放送		
6	24	24	山陰中央		
3	30	30	日本海テレビ		
4	34	34	山陰中央		
6	6	6	NHK総合		
10	10	10	山陰放送		
12	12	12	NHK教育		
2	2	2	NHK総合		
3	54	54	日本海テレビ		
4	58	58	山陰中央		
5	5	5	山陰放送		
9	9	9	NHK教育		

地域	都市名	※1			放送局名
		CH番号	受信チャンネル	表示チャンネル	
中国 (つづき)	岡山	3	3	3	NHK教育
		4	23	23	テレビせとうち
		5	5	5	NHK総合
		6	25	25	瀬戸内海放送
		7	35	35	岡山放送
		9	9	9	西日本放送
		11	11	11	山陽放送
		3	3	3	NHK教育
		4	23	23	テレビせとうち
		5	5	5	NHK総合
		6	25	25	瀬戸内海放送
		7	35	35	岡山放送
	9	9	9	西日本放送	
	11	11	11	山陽放送	
	2	2	2	NHK総合	
	3	56	56	テレビせとうち	
	4	58	58	西日本放送	
	5	60	60	岡山放送	
	6	62	62	瀬戸内海放送	
	7	7	7	山陽放送	
	12	12	12	NHK教育	
	2	2	2	NHK総合	
	3	34	34	西日本放送	
	4	4	4	NHK教育	
	5	22	22	テレビせとうち	
	6	6	6	山陽放送	
	7	55	55	瀬戸内海放送	
	8	60	60	岡山放送	
	3	3	3	NHK総合	
	4	4	4	中国放送	
	5	31	31	テレビ新広島	
	6	35	35	広島ホームテレビ	
	7	7	7	NHK教育	
	12	12	12	広島テレビ	
	3	3	3	NHK教育	
	4	54	54	テレビ新広島	
	5	5	5	NHK総合	
	6	57	57	広島ホームテレビ	
	7	7	7	中国放送	
	11	11	11	広島テレビ	
	1	1	1	NHK総合	
	3	24	24	広島ホームテレビ	
	4	26	26	テレビ新広島	
	7	7	7	NHK教育	
	10	10	10	中国放送	
	12	12	12	広島テレビ	
	1	1	1	NHK教育	
	3	24	24	広島ホームテレビ	
	4	26	26	テレビ新広島	
	5	5	5	広島テレビ	
9	9	9	中国放送		
11	11	11	NHK総合		
1	1	1	NHK教育		
3	28	28	山口朝日		
4	38	38	テレビ山口		
9	9	9	NHK総合		
11	11	11	山口放送		
1	1	1	NHK教育		
3	28	28	山口朝日		
4	38	38	テレビ山口		
9	9	9	NHK総合		
11	11	11	山口放送		
1	1	1	NHK教育		
3	28	28	山口朝日		
4	38	38	テレビ山口		
9	9	9	NHK総合		
11	11	11	山口放送		
1	1	1	NHK教育		
3	21	21	山口朝日		
5	33	33	テレビ山口		
4	4	4	山口放送		
6	39	39	NHK総合		
7	41	41	NHK教育		
3	55	55	NHK教育		
4	58	58	NHK総合		
5	61	61	山口放送		
6	44	44	テレビ山口		
7	24	24	山口朝日		
1	1	1	NHK教育		
3	62	62	テレビ山口		
4	28	28	山口朝日		
9	9	9	NHK総合		
11	11	11	山口放送		

地域	都市名	※1			放送局名
		CH番号	受信チャンネル	表示チャンネル	
四国	徳島	1	1	1	四国放送
		3	3	3	NHK総合
		4	4	4	毎日放送
		5	38	38	NHK教育
		6	6	6	朝日放送
		8	8	8	関西テレビ
		3	19	19	テレビせとうち
		4	29	29	山陽放送
		5	31	31	岡山放送
		6	33	33	瀬戸内海放送
		7	37	37	NHK総合
		8	39	39	NHK教育
	9	41	41	西日本放送	
	3	46	46	テレビせとうち	
	4	48	48	山陽放送	
	5	50	50	西日本放送	
	6	52	52	岡山放送	
	7	40	40	NHK教育	
	8	42	42	瀬戸内海放送	
	9	44	44	NHK総合	
	2	2	2	NHK教育	
	3	25	25	愛媛朝日	
	4	29	29	あいテレビ	
	5	37	37	テレビ愛媛	
	6	6	6	NHK総合	
	10	10	10	南海放送	
	2	2	2	NHK総合	
	3	14	14	愛媛朝日	
	4	4	4	NHK教育	
	5	27	27	あいテレビ	
	6	6	6	南海放送	
	7	36	36	テレビ愛媛	
	3	17	17	愛媛朝日	
	4	27	27	あいテレビ	
	5	30	30	NHK教育	
	6	32	32	NHK総合	
	7	34	34	南海放送	
	8	36	36	テレビ愛媛	
	1	1	1	NHK教育	
	3	16	16	愛媛朝日	
	4	27	27	テレビ愛媛	
	5	25	25	あいテレビ	
	6	6	6	NHK総合	
	10	10	10	南海放送	
	3	38	38	テレビ高知	
	4	4	4	NHK総合	
	5	40	40	高知さんさん	
	6	6	6	NHK教育	
	8	8	8	高知放送	
	1	1	1	九州朝日	
3	3	3	NHK総合		
4	4	4	RKB毎日		
5	19	19	TVQ九州		
6	6	6	NHK教育		
7	37	37	福岡放送		
9	9	9	テレビ西日本		
3	14	14	TVQ九州		
4	46	46	NHK総合		
5	48	48	RKB毎日		
6	52	52	福岡放送		
7	54	54	NHK教育		
8	57	57	九州朝日		
9	60	60	テレビ西日本		
3	19	19	TVQ九州		
4	43	43	福岡放送		
5	50	50	NHK教育		
6	53	53	NHK総合		
7	55	55	テレビ西日本		
8	58	58	九州朝日		
9	61	61	RKB毎日		
2	2	2	九州朝日		
3	23	23	TVQ九州		
4	35	35	福岡放送		
6	6	6	NHK総合		
8	8	8	RKB毎日		
10	10	10	テレビ西日本		
12	12	12	NHK教育		
3	19	19	TVQ九州		
4	43	43	福岡放送		
5	46	46	NHK教育		
6	49	49	NHK総合		
7	54	54	テレビ西日本		
8	57	57	九州朝日		
9	60	60	RKB毎日		

- はじめに
- 接続と備
- テレビを楽しむ
- 録画する
- 再生する
- ビデオを楽しむ
- 編集する
- ダビング
- 便利な機能
- 変更設定をする
- 困ったときは
- その他

# >>>地上アナログ放送の地域別チャンネル設定一覧(つづき)

※1

地域	都市名	CH番号	受信チャンネル	表示チャンネル	放送局名	
九州 (つづき)	佐賀1	3	14	14	TVQ九州	
		4	36	36	サガテレビ	
		5	38	38	NHK総合	
		6	40	40	NHK教育	
		7	48	48	RKB毎日	
		8	52	52	福岡放送	
		9	57	57	九州朝日	
		3	14	14	TVQ九州	
		4	36	36	サガテレビ	
	5	38	38	NHK総合		
	佐賀2	6	40	40	NHK教育	
		7	52	52	福岡放送	
		8	57	57	九州朝日	
		11	11	11	熊本放送	
		長崎	1	1	1	NHK教育
			3	3	3	NHK総合
			4	25	25	長崎国際
			5	5	5	長崎放送
			6	27	27	長崎文化
	7	37	37	テレビ長崎		
	佐世保	2	2	2	NHK教育	
		3	17	17	長崎国際	
		4	31	31	長崎文化	
		5	35	35	テレビ長崎	
		8	8	8	NHK総合	
		10	10	10	長崎放送	
	諫早	3	20	20	長崎国際	
		4	24	24	長崎文化	
		5	42	42	テレビ長崎	
		6	45	45	NHK教育	
		7	47	47	NHK総合	
	8	49	49	長崎放送		
	熊本	2	2	2	NHK教育	
		3	16	16	熊本朝日	
		4	22	22	熊本県民	
		5	34	34	テレビ熊本	
		9	9	9	NHK総合	
	八代	11	11	11	熊本放送	
		2	2	2	NHK教育	
		3	16	16	熊本朝日	
		4	22	22	熊本県民	
		5	34	34	テレビ熊本	
	大分	9	9	9	NHK総合	
		11	11	11	熊本放送	
		3	3	3	NHK総合	
		4	24	24	大分朝日	
		5	5	5	大分放送	
	別府	6	36	36	テレビ大分	
		12	12	12	NHK教育	
		3	3	3	NHK総合	
		4	24	24	大分朝日	
		5	5	5	大分放送	
	中津	6	36	36	テレビ大分	
		12	12	12	NHK教育	
		3	17	17	大分朝日	
		4	37	37	テレビ大分	
		5	45	45	NHK教育	
	宮崎	6	48	48	NHK総合	
		7	51	51	大分放送	
		3	35	35	テレビ宮崎	
		8	8	8	NHK総合	
		10	10	10	宮崎放送	
	都城	12	12	12	NHK教育	
		3	35	35	テレビ宮崎	
		8	8	8	NHK総合	
		10	10	10	宮崎放送	
		12	12	12	NHK教育	
	延岡	2	2	2	NHK教育	
		3	39	39	テレビ宮崎	
		4	4	4	NHK総合	
		6	6	6	宮崎放送	
	鹿児島	1	1	1	南日本放送	
		3	3	3	NHK総合	
		4	30	30	鹿児島読売	
		5	5	5	NHK教育	
		6	32	32	鹿児島放送	
		7	38	38	鹿児島テレビ	
		3	17	17	鹿児島読売	
	阿久根	4	23	23	鹿児島放送	
		5	35	35	鹿児島テレビ	
		8	8	8	NHK総合	
		10	10	10	南日本放送	
		12	12	12	NHK教育	

※1

地域	都市名	CH番号	受信チャンネル	表示チャンネル	放送局名
九州 (つづき)	鹿屋	2	2	2	NHK教育
		3	25	25	鹿児島読売
		4	4	4	NHK総合
		5	31	31	鹿児島放送
		6	6	6	南日本放送
		7	33	33	鹿児島テレビ
		2	2	2	NHK総合
	那覇	3	28	28	琉球朝日
		8	8	8	沖縄テレビ
		10	10	10	琉球放送
		12	12	12	NHK教育



# デジタル放送関連の設定を変える(【デジタル設定】画面)

## ◎【デジタル設定】画面の項目と設定内容

項目(太字はお買い上げ時の設定です)	設定内容
<b>お知らせ/情報</b>	
<b>ボード(CS)</b> (参照 131～132ページ) <b>B-CASカード情報</b> (参照 131～132ページ) <input type="radio"/> <b>チャンネル一覧</b> (参照 131～132ページ)	デジタル放送に関する情報を確認できます。
<b>デジタルチャンネル設定</b>	
<b>アンテナ設定</b> (参照 134～135ページ) <b>チャンネル自動設定</b> (参照 136～138ページ) <input type="radio"/> <b>チャンネルボタン設定</b> (参照 139ページ) <input type="radio"/> <b>チャンネルスキップ</b> (参照 140ページ)	デジタル放送のチャンネルを自動設定/手動設定します。
<b>ユーザ設定</b>	
<b>予約設定</b> (参照 158ページ) 予約を取り消す 予約を維持する	野球中継の番組延長などで、録画予約していた番組の放送開始時刻が繰り下がった場合の、録画予約の維持/取り消しを設定します。(録画予約を維持した場合、自動追跡によって、録画時間を自動的に変更します。)
<b>降雨対応放送設定</b> (参照 159ページ) 自動切替する 自動切替しない	受信状態が悪いときに、自動的に降雨対応放送に切り換わります。
<b>視聴制限設定</b> (参照 160ページ)	デジタル放送の視聴制限レベルを設定します。設定すると、暗証番号を入力しない限り、視聴や視聴制限の設定変更ができなくなります。
<b>居住地域設定</b> <b>郵便番号設定</b> (参照 162ページ)	お住まいの地域のデジタル放送の文字スーパーやデータ放送による臨時放送を受信するため、居住地域と郵便番号を設定します。
<b>番組情報取得</b> (参照 163ページ)	地上デジタル放送で番組表や録画予約などに使用する番組情報は、視聴中の放送局の情報しか取得できません。(選局すると自動的に取得されます。)ほかの放送局の番組情報もまとめて取得したいときは、この項目から取得します。
<b>機器設定</b>	
<b>電話回線設定</b> (参照 141～142ページ) <b>ダウンロード設定</b> (参照 143ページ)	電話回線を接続したときの設定、本機のソフトウェアを自動更新する設定をします。

### Point

- ◆ 本機で設定されるデータには、個人情報を含むものがあります。本機を譲渡または廃棄される場合には、初期設定リセットを行うことをおすすめします。(参照 173ページ)
- ◆ データ放送の双方向サービスなどで本機に記憶されたお客様の登録情報やポイント情報などの一部、またはすべての情報が変化・消失した場合の損害や不利益について、アフターサービス時も含め、当社は一切の責任を負いませんので、あらかじめご了承ください。

はじめに

接続と備

テレビを楽しむ送

録画する

再生する

ビデオを楽しむ

編集する

ダビング

便利な機能

変更設定する

困ったときは

その他



## ◎【ユーザ設定】の設定内容の変更のしかた 自動追跡録画の設定を変更するときは

**1** **機能** を押す  
【機能一覧】画面が表示されます。



**2** **決定** で【デジタル設定】を選び、**決定** を押す  
【デジタル設定】画面が表示されます。

**3** **決定** で【ユーザ設定】を選び、**決定** を押す  
【ユーザ設定】内の項目が選択できるようになります。

**4** **決定** で  
【予約設定】を選び、**決定** を押す  
【予約設定】画面が表示されます。

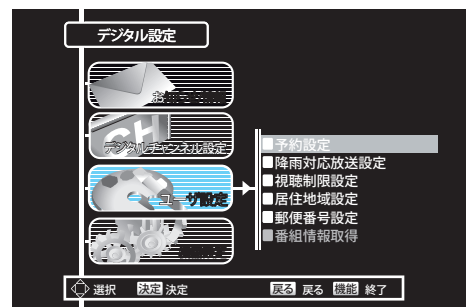

**5** **決定** でお好みの  
予約設定を選び、**決定** を押す

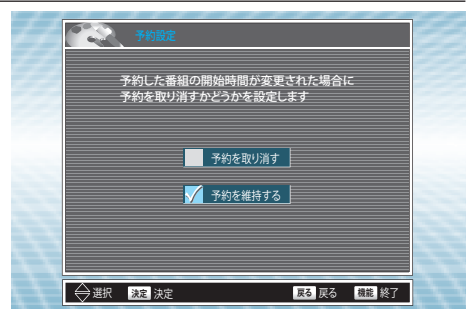

**6** **機能** を押す  
通常画面に戻ります。

### Point

- ◆ 放送局が送信する放送時刻情報を受信したときに、3時間以内の繰り下げであれば対応します。
- ◆ 番組によっては放送時刻情報がない場合があります。その場合は録画予約開始時刻を修正できません。
- ◆ 録画開始時刻が自動的に修正されることで、ほかの録画予約と重複することがあります。
- ◆ 録画予約していた番組そのものが放送を延長した場合は、予約設定でどちらに設定していても、放送終了まで録画予約が維持されます。



## 降雨対応放送の設定を変更するときは

**1** 「自動追跡録画の設定を変更するときは」(参照 158ページ)の手順1~3を行い、【ユーザ設定】画面を表示させる

**2**   で【降雨対応放送設定】を選び、 を押す  
【降雨対応放送設定】画面が表示されます。

**3**   で好みの降雨対応放送設定を選び、 を押す

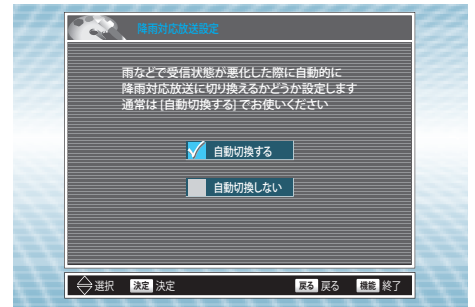

**4**  を押す  
通常画面に戻ります。

### Point

- ◆ 降雨対応放送は、通常の放送に比べて画質や音質が劣ります。
- ◆ 番組によっては、降雨対応放送のない場合があります。
- ◆ 【自動切替する】に設定していると、天候回復後、自動的に通常の放送に切り換わります。

はじめに

接続と備

テレビ放送を楽しむ

録画する

再生する

ビデオを楽しむ

編集する

ダビング

便利な機能

変更設定をする

困ったときは

その他



## 視聴制限を設定するときは

**1** 「自動追跡録画の設定を変更するときは」(参照 158ページ)の手順1~3を行い、【ユーザ設定】画面を表示させる

**2** で【視聴制限設定】を選び、**決定**を押す  
【視聴制限設定】画面が表示されます。

**3** 記号 **1あ** ~ **10/0** で暗証番号(4桁)を入力し、**決定**を押す

- ◆ 入力した数字は【\*】で表示されず。
- ◆ 入力を間違えたときは、 を押すと1文字消すことができます。

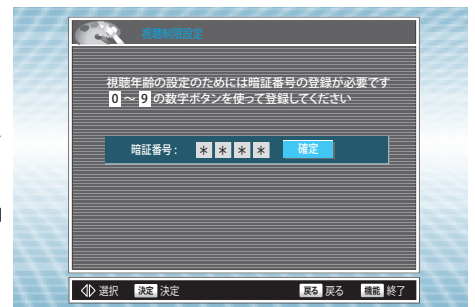

**4** 記号 **1あ** ~ **10/0** でもう一度同じ暗証番号(4桁)を入力し、**決定**を押す

- ◆ 【入力した番号と異なります再度入力してください】というメッセージが表示されたときは、画面に指示にしたがって、もう一度始めから暗証番号を入力してください。

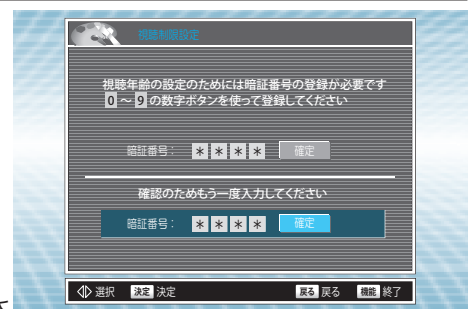

**5** で【視聴許可年齢】を選び、**決定**を押し、 で**視聴制限を設定し、決定**を押す

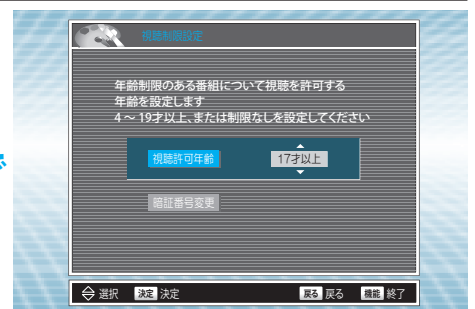

【4才以上~19才以上(1才単位)】

……………番組の視聴制限年齢が本機で設定した年齢より上の場合は、暗証番号を入力しないと視聴できなくなります。

【制限なし】…番組の視聴制限年齢に関係なく視聴できます。(お買い上げ時の設定)

**6** **機能** を押す  
通常画面に戻ります。

### Point

- ◆ 暗証番号は、忘れないようにメモしておくことをおすすめします。万が一お忘れになられた場合は、設定をお買い上げ時の状態に戻し、暗証番号を再設定する必要があります。(参照 173ページ)

## >>> デジタル放送関連の設定を変える(【デジタル設定】画面)(つづき)



フタを開いたところ



### 暗証番号を変更するときは

**1** 「視聴制限を設定するときは」(参照 160ページ)の手順1~3を行い、【視聴制限設定】画面を表示させる

**2**   で【暗証番号変更】を選び、**決定**を押す

**3** 記号 **1あ** ~ **10/0** で新しい暗証番号(4桁)を入力し、**決定**を押す

**4** 記号 **1あ** ~ **10/0** でもう一度同じ暗証番号(4桁)を入力し、**決定**を押す

**5** **機能**  を押す  
通常画面に戻ります。

はじめに

接続と備

テレビ放送を楽しむ

録画する

再生する

ビデオを楽しむ

編集する

ダビングする

便利な機能

変更設定をする

困ったときは

その他



フタを開いたところ

## 居住地域と郵便番号の設定を変更するとき

**1** 「自動追跡録画の設定を変更するとき」(参照 158ページ)の手順1~3を行い、【ユーザ設定】画面を表示させる

**2** で【居住地域設定】を選び、**決定**を押す  
【居住地域設定】画面が表示されます。

**3** でお住まいの地域を選び、**決定**を押す

- ◆ で地方ごとにスキップできます。

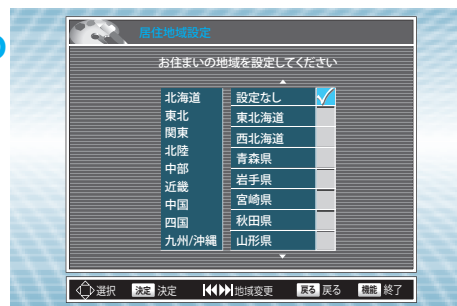

**4** **戻る**を押す  
【ユーザ設定】画面に戻ります。

**5** で【ユーザ設定】画面の【郵便番号設定】を選び、**決定**を押す  
【郵便番号設定】画面が表示されます。

**6** 【登録/変更】で**決定**を押し、  
記号 **1あ** ~ **10/0** でお住まいの地域の郵便番号を入力し、  
**決定**を押す

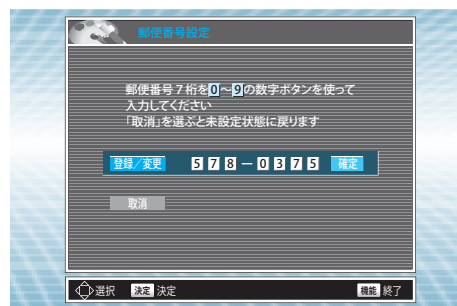

- ◆ 入力を間違えたときは...

- 郵便番号を入力中に を押すと1文字消すことができます。
- 郵便番号を入力確定後に で【取消】を選んで、**決定**を押すと、入力内容を取り消せます。

**7** **機能**を押す  
通常画面に戻ります。





## 視聴中の放送局以外の番組情報を取得するときは

**1** で地上デジタル放送を選び、「自動追跡録画の設定を変更するときは」(参照 158ページ)の手順1~3を行い、【ユーザ設定】画面を表示させる

**2** で【番組情報取得】を選び、 を押す  
【番組情報取得】画面が表示されます。

**3** でお好みの取得期間を選び、 を押す

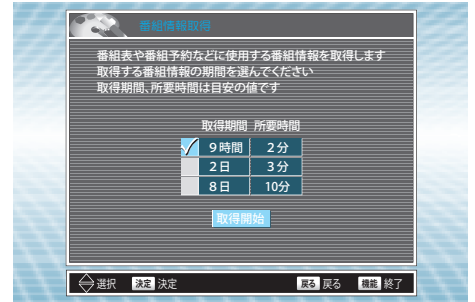

**4** で【取得開始】を選び、 を押す



**5** で【はい】を選び、 を押す  
取得が始まります。

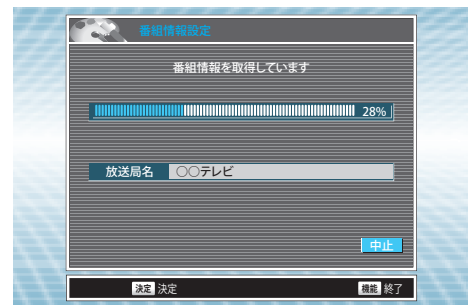
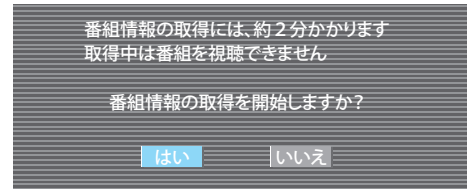

- ◆ 番組情報の取得にかかる時間は、受信できるチャンネル数によって異なります。
- ◆ 取得を途中で中止するときは、画面右下の【中止】が選ばれていることを確認し、 を押します。

**6** 番組取得終了後、【完了】が選ばれていることを確認し、 を押す

**7** を押す  
通常画面に戻ります。

はじめに

接続と備

テレビ放送を楽しむ

録画する

再生する

ビデオを楽しむ

編集する

ダビング

便利な機能

変更設定をする

困ったときは

その他



# いろいろな機能の設定を変える(【セットアップ】画面)





## ◎ 設定のしかた(【セットアップ】画面)

【時刻設定】(参照 149ページ)、【アナログチャンネル設定】(参照 144~148ページ)はそれぞれの説明ページをご覧ください。

**1** 機能  を押す  
【機能一覧】画面が表示されます。

**2**  で【セットアップ】を選び、 を押す  
【セットアップ】画面が表示されます。

**3** 画面下のガイド表示を参考に  
  でお好みの  
項目を選び、 を押す

◆ さらに次の項目が表示される場合は、  
ガイド表示を参考に、   
でお好みの項目を選んで  を押します。

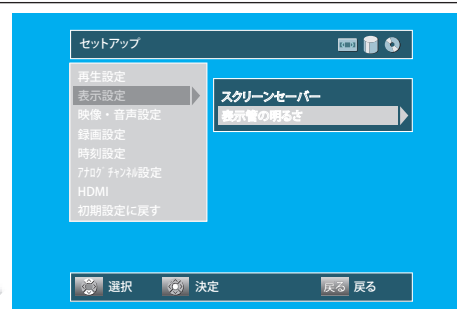

(例) 【表示設定】の【表示管の明るさ】を選んだとき

**4** 画面下のガイド表示を参考に  
  でお好みの  
設定を選び、 を押す

設定が変更され、手順3の画面に戻ります。

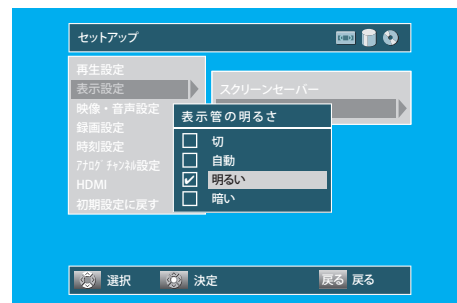

(例) 【明るい】を選んだとき

**5** 設定の変更が終わったら、機能  を押す  
通常画面に戻ります。

### Point

- ◆ 録画予約の開始時間約2分前から【セットアップ】画面は選べなくなります。

## ◎【セットアップ】画面の項目と設定内容

ハイライト部はお買い上げ時の設定です。

### 再生設定

設定名	設定項目	設定内容
ディスクメニュー言語	日本語	DVDメニューなど画面表示される言語の種類を設定します。
	英語	
	その他の言語	
音声言語	オリジナル	再生時の音声言語の種類を設定します。
	日本語	
	英語	
	その他の言語	
字幕言語	切	再生時の字幕言語の種類を設定します。
	日本語	
	英語	
	その他の言語	
視聴制限の設定 (参照 171ページ)	切	DVDビデオの視聴制限レベルを設定します。 設定すると、暗証番号を入力しない限り、再生や視聴制限の設定変更ができなくなります。 ※ パスワードを忘れてしまったときや、設定済みの視聴制限設定を消去したいときは【視聴制限設定】画面のパスワード入力画面で、 GHI PQRS DEF PQRS 4た 7ま 3さ 7ま を入力してください。パスワードが消去され、視聴制限の設定が【切】になります。
	1~8	
アングルアイコン	入	再生中にカメラアングルを切替可能な場面で、アングルアイコンを表示するかを設定します。
	切	
静止画モード	自動	再生一時停止中、またはサーチ中の映像を設定します。 フィールド・・・【自動】では画像がブレるとき。 フレーム・・・【自動】では小さな文字や細かい絵柄が見えにくいとき。
	フィールド	
	フレーム	
可変スキップ時間	5秒	可変スキップで飛ばされる時間と、可変リプレイで戻される時間を設定します。
	15秒	
可変スキップ スキップされる時間を設定します。	30秒	
可変リプレイ リプレイされる時間を設定します。	1分	
	5分	

### Point

#### ディスクメニュー言語/音声言語/字幕言語設定について

- ◆ 再生中の音声/字幕言語の切り換えかたについては、「再生中に音声/字幕/カメラアングルを切り換える」(参照 80ページ)をご覧ください。
- ◆ 言語設定はDVDビデオソフト側の設定が優先され、本機の設定とは異なる言語になることがあります。
- ◆ DVDビデオソフトによっては、DVDメニューを使って音声言語や字幕言語を切り換えるものがあります。この場合の操作のしかたは、ディスクの説明書をご覧ください。
- ◆ DVDビデオソフトによっては、言語の設定を切り換えられないものがあります。

はじめに

接続と備

テレビを楽しむ

録画する

再生する

ビデオを楽しむ

編集する

ダビング

便利な機能

変更設定する

困ったときは

その他

## >>> いろいろな機能の設定を変える(【セットアップ】画面)(つづき)

### 表示設定

設定名	設定項目	設定内容
<b>スクリーンセーバー</b> 一定時間同じ画面が続いたときに、テレビ画面の焼き付きを防止するスクリーンセーバー画面が表示されるまでの時間を設定します。	切	<ul style="list-style-type: none"> <li>◆ 次のような場合に、【スクリーンセーバー】画面が表示されます。                             <ul style="list-style-type: none"> <li>・ 停止中に無放送・無操作状態が続いたとき。</li> <li>・ 一覧や設定画面、画面表示などを表示し続けたとき。</li> </ul> </li> <li>◆ スクリーンセーバーを解除するときは、【スクリーンセーバー】画面を表示中に本体またはリモコンの何らかのボタンを押します。</li> </ul>
	5分	
	10分	
	15分	
	30分	
<b>表示管の明るさ</b> 本体表示部(指示管)の照度を設定します。	切	◆ 切……………常に消えています。
	自動	◆ 自動……………電源「入」のときは明るく、電源「切」のときは暗くなります。
	明るい	◆ 明るい……………常に明るくなります。
	暗い	◆ 暗い……………常に暗くなります。

### 映像・音声設定

設定名	設定項目	設定内容
<b>映像出力端子設定</b> テレビをつないでいる本機の映像出力端子の種類を設定します。	映像出力端子 または S映像出力端子	<ul style="list-style-type: none"> <li>※ お買い上げ時は、いずれにも設定されておりません。</li> <li>◆ 映像出力端子またはS映像出力端子……………映像出力端子またはS映像出力端子で、テレビとつないでいるとき。</li> <li>◆ HDMI端子またはD端子……………HDMI出力端子またはD1/D2/D3/D4映像出力端子で、テレビとつないでいるとき。</li> </ul>
	HDMI端子 またはD端子	
<b>D端子解像度設定</b> 本機とつないでいるテレビのD映像端子に合わせるための、本機のD映像出力端子の種類を設定します。	D1	<ul style="list-style-type: none"> <li>※ 本機とテレビをD映像端子でつないでいるときのみ必要です。</li> <li>◆ 設定が合っていないと映像が正常に映らなくなります。 この場合は、リモコンの  を4秒以上押したままにしてください。お買い上げ時の設定に戻ります。</li> <li>◆ <b>本機でプログレッシブ映像を楽しむことができる条件について</b> 次の接続・設定をすべて行なっているときのみ、地上アナログ放送の再生映像またはDVDビデオソフトなどの映像を、プログレッシブ映像で楽しむことができます。                             <ul style="list-style-type: none"> <li>・ D2(480p)以上対応でマクロビジョンコピーガードに対応したプログレッシブ対応テレビとD端子ケーブルで接続している。</li> <li>・ 本機側の【D端子解像度設定】を【D2】、【D3】または【D4】にしている。</li> </ul> </li> <li>◆ <b>本機とプログレッシブ対応テレビの互換性について</b> プログレッシブ対応テレビによっては、本機との組み合わせでは正しく再生できないことがあります。                             <ul style="list-style-type: none"> <li>・ この場合は、本機の【D端子解像度設定】を【D1】にしてお使いください。</li> </ul> </li> <li>◆ <b>正しい画面サイズ(画角、画面の縦横比)でプログレッシブ映像を見るには</b> <ul style="list-style-type: none"> <li>・ 画面サイズを調整できるテレビのときは、テレビ側で画角を調整してください。</li> <li>・ 画面サイズを調整できないテレビのときは、本機の【D端子解像度設定】を【D1】にしてください。</li> </ul> </li> </ul> お使いのテレビがプログレッシブ映像の画面サイズを調整可能なテレビかどうかは、テレビの取扱説明書をご覧ください。
	D2	
	D3	
	D4	

# >>> いろいろな機能の設定を変える(【セットアップ】画面)(つづき)

## 映像・音声設定

設定名	設定項目	設定内容
<b>テレビ画面サイズ</b> 標準テレビ(4:3)やワイドテレビ(16:9)で、ワイド映像(16:9)を見るときの設定をします。 	4:3 レターボックス  4:3 パンスキャン  16:9 ワイド	※ <b>4:3</b> <b>16:9</b> <b>LB</b> <b>16:9</b> <b>PS</b> のように、DVDビデオソフト側で画面サイズが指定されているときは、本機で画面の種類を選んでも、違う種類で表示されることがあります。 ※ D端子解像度設定が【D3】または【D4】に設定されている場合、この設定は選択できません。(【D3】、【D4】出力時は常に【16:9ワイド】の設定になります。) ※ テレビ放送の視聴時は、「4:3パンスキャン」に設定している場合でも「4:3レターボックス」で映像が出力されます。 ※ 「映像出力端子設定」を「映像出力端子またはS映像出力端子」に設定し、さらにデジタル放送の16:9ワイド映像を視聴・録画(TSモード以外)する場合には、「16:9ワイド」に設定してください。 ※ 「映像出力端子設定」を「映像出力端子またはS映像出力端子」に設定している場合、TSモードで録画された番組は、「4:3パンスキャン」が有効になりません。 ◆ 4:3レターボックス ……標準テレビでワイド映像を見るときに、左右方向を画面いっぱいに映して上下方向に帯を付けるとき。 ◆ 4:3パンスキャン ……標準テレビでワイド映像を見るときに、上下方向を画面いっぱいに映して左右方向をカットするとき。 ◆ 16:9ワイド…ワイドテレビで見るとき。
<b>映像入力設定</b> <b>L1(後面)</b> 本体の後面にある入力1の設定をします。 <b>L2(前面)</b> 本体の前面にある入力2の設定をします。	映像入力  S映像入力	※ それぞれの入力端子で、映像端子とS映像端子のどちらから信号を入力するか設定します。 ※ 本機と外部機器を映像入力端子またはS映像入力端子でつなぐときに必要です。 ◆ 映像入力…映像入力端子につないでいる機器から信号を入力するとき。 ◆ S映像入力…S映像入力端子につないでいる機器から信号を入力するとき。
<b>音声設定</b> <b>DRC(ダイナミックレンジコントロール)</b> 夜間など音量を下げて再生したいときに、小さい音でも聞きやすくなるよう設定します。 <b>ダウンサンプリング</b> デジタル音声のサンプリング周波数を設定します。 <b>Dolby Digital</b> ドルビーデジタル対応機器との接続状況を設定します。 <b>AAC</b> AAC対応機器との接続状況を設定します。 <b>DTS</b> DTS対応機器との接続状況を設定します。	入 切  48kHz 96kHz  PCM ストリーム  PCM ストリーム  入 切	◆ ドルビーデジタル音声にのみ有効です。  ※ ディスクによっては、【ダウンサンプリング】を【96kHz】に設定していても、強制的に48kHzに変換されたり音声デジタル出力されないことがあります。 ◆ 48kHz ……96kHz対応でない機器と接続しているとき。 ◆ 96kHz ……96kHz対応機器と接続しているとき。 ◆ PCM……ドルビーデジタル対応でない機器と接続しているとき。 ◆ ストリーム……ドルビーデジタル対応機器と接続しているとき。 ◆ PCM……AAC対応でない機器と接続しているとき。 ◆ ストリーム……AAC対応機器と接続しているとき。 ◆ 入……DTS対応機器と接続しているとき。 ◆ 切……DTS対応でない機器と接続しているとき。

はじめに  
接続と備  
テレビを楽しむ  
録画する  
再生する  
ビデオを楽しむ  
編集する  
ダビング  
便利な機能  
変更設定をする  
困ったときは  
その他



## >>> いろいろな機能の設定を変える(【セットアップ】画面)(つづき)

### 録画設定

設定名	設定項目	設定内容
<b>オートチャプター</b> HDD/DVDに録画中、チャプターマークが自動的に記録される間隔を設定します。(1番組あたり99個まで)	切	<ul style="list-style-type: none"> <li>◆ 自動チャプター(設定を【自動】にしたとき) <b>デジタル放送を録画するときは、10分間隔になります。</b> アナログ放送をHDDで録画するときは、音声のモノラル/ステレオの切り換わりを検出して(本編とCMの間など)チャプターマークが追加されます。アナログ放送をDVDで録画するときは、10分間隔になります。</li> <li>◆ チャプターマーク数の記録上限を超えるときは、それ以上のマークを追加することはできません。(参照 47ページ)</li> <li>◆ HDDとDVD-RW(VR/ビデオモード)、DVD-R(VRモード)は、チャプターマークを手動で追加/消去することもできます。(参照 101ページ)</li> </ul>
	自動	
	5分	
	10分	
	15分	
	30分	
	60分	
<b>録画音声(XP)</b> XPモードで録画する音声を設定します。	PCM	<ul style="list-style-type: none"> <li>◆ PCM……………高音質(リニアPCM)で録画するとき。</li> <li>◆ Dolby Digital……………通常の音質(ドルビーデジタル)で録画するとき。</li> </ul>
Dolby Digital		
<b>二カ国語音声</b> DVD-RW(ビデオモード)、DVD-R(ビデオモード)に二カ国語(二重音声)を録画するとき、デジタル放送をHDDにXP、SP、LP、EPモードで録画するときの音声を設定します。	主音声	詳しくは、「二カ国語(二重音声)放送を録画するときの音声について」(参照 51ページ)をご覧ください。
副音声		
<b>外部入力音声</b> 入力1、入力2から録画するとき、VHSからダビングするときの音声を設定します。	ステレオ	<ul style="list-style-type: none"> <li>◆ ステレオ……………通常は、この設定でお使いください。</li> <li>◆ 二カ国語……………外部入力で二カ国語(二重音声)放送を録画するとき。</li> </ul> 詳しくは、「二カ国語(二重音声)放送を録画するときの音声について」(参照 51ページ)をご覧ください。
二カ国語		
<b>録画アスペクト(ビデオモード)</b> DVD-RW(ビデオモード)、DVD-R(ビデオモード)に録画時の画面の縦横比を設定します。	自動	<ul style="list-style-type: none"> <li>◆ 自動……………番組の録画開始時のアスペクトにしたがって録画されます。通常は、この設定でお使いください。</li> <li>◆ 4:3……………アスペクト比が4:3に固定されて録画されます。</li> <li>◆ 16:9……………アスペクト比が16:9に固定されて録画されます。</li> </ul>
	4:3	
	16:9	

### 時刻設定

設定名	設定項目	設定内容
<b>時計合わせ</b> (参照 149ページ)		本機の時計を手動で設定したり、自動修正するための設定をします。 ※ デジタル放送を受信できるときは時刻を自動設定/修正しますので、これらの設定は不要です。
<b>自動時刻修正</b> (参照 150ページ)	入	
	切	

### アナログチャンネル設定

設定名	設定項目	設定内容
<b>自動チャンネル設定</b> (参照 145ページ) <b>手動チャンネル設定</b> (参照 147~148ページ) <b>地域設定</b> (参照 144ページ)		地上アナログ放送のチャンネルを自動/手動設定します。



## >>> いろいろな機能の設定を変える(【セットアップ】画面)(つづき)

### HDMI

※ 本機とテレビをHDMI端子でつないでいるときのみ必要です。

設定名	設定項目	設定内容
<b>HDMI解像度設定</b> 本機のHDMI出力端子から出力される映像の解像度を設定します。	自動	◆ 自動……………本機側で解像度が自動的に設定されます。
	480p固定	◆ 480p固定 ……480pの映像信号を出力します。
<b>HDMI音声</b> 本機のHDMI端子から出力される音声を設定します。	LPCM	◆ LPCM……………音声を2chオーディオ機器で再生可能なりニアPCM音声にして出力します。
	自動	◆ 自動……………本機側で音声が自動的に設定されます。
	切	◆ 切……………HDMI対応でないアンプなどと接続しているとき。
<b>HDMI機器制御</b> HDMIケーブルを使ったリンク機能を設定します。	入	◆ 入……………HDMI CEC対応機器との連動機能を有効にするとき。本機とHDMI CEC規格に準拠した連動機能対応テレビをHDMIケーブルでつなぐと、本機が対応しているHDMI CEC連動機能を利用できます。詳しくは、CEC対応機器側の取扱説明書をご覧ください。
	切	◆ 切……………HDMI CEC対応機器との連動機能を無効にするとき。

### 初期設定に戻す

※ 本機を譲渡するときや廃棄するとき以外は実行しないでください。

設定名	設定項目	設定内容
初期設定に戻す (参照 173ページ)		本機をお買い上げ時の状態に戻します。

はじめに

接続  
準と  
備

テ  
レ  
ビ  
放  
送

録  
画  
す  
る

再  
生  
す  
る

ビ  
デ  
オ  
を

編  
集  
す  
る

ダ  
ビ  
ン  
グ

便  
利  
な  
機  
能

変  
更  
す  
る

困  
つ  
た  
は

そ  
の  
他



## ディスクメニュー、音声、字幕の言語を言語コード一覧から選ぶときは

**1** 「設定のしかた(【セットアップ】画面)」(参照 164ページ)の手順1~3を行い、【再生設定】の【ディスクメニュー言語】、【音声言語】、【字幕言語】の言語設定を変更するときに、【その他の言語】を選ぶ

【コード入力】画面が表示されます。

**2** 言語コード一覧表を参考に、記号 1あ ~ 10/0 で言語コード(4桁)を入力し、決定を押す

◆ 入力を間違えたときは、**機能** を押します。

**3** **機能** を押す  
通常画面に戻ります。

## 言語コード一覧表

◆ ※の付いた言語は、画面上で言語名がそのまま表示されます。それ以外の言語は、4桁の言語コードが表示されます。

言語名(順不同)	言語コード	言語名(順不同)	言語コード	言語名(順不同)	言語コード
アフアル語	4747	国際語	5551	ラエティ=ロマン語	6459
アフバシア語	4748	イヌビツク語	5557	キルンディ語	6460
アフリカーンス語	4752	インドネシア語	5560	ルーマニア語	6461
アムハラ語	4759	アイスランド語	5565	ロシア語	6467
アラビア語	4764	イタリア語※	5566	キニャルワンダ語	6469
アッサム語	4765	ヘブライ語	5569	サンスクリット語	6547
アイマラ語	4771	日本語※	5647	シンド語	6550
アゼルバイジャン語	4772	イディッシュ語	5655	サンゴ語	6553
バジキール語	4847	ジャワ語	5669	セルビアクロアチア語	6554
ベラルーシ語	4851	グルジア語	5747	シンハラ語	6555
ブルガリア語	4853	カザフ語	5757	スロバキア語	6557
ビハーリー語	4854	グリーンランド語	5758	スロベニア語	6558
ビスラマ語	4855	カンボジア語	5759	サモア語	6559
ベンガル語、バングラ語	4860	カナダ語	5760	ショナ語	6560
チベット語	4861	韓国語※	5761	ソマリ語	6561
ブルトン語	4864	カシミール語	5765	アルバニア語	6563
カタロニア語	4947	クルド語	5767	セルビア語	6564
コルシカ語	4961	キルギス語	5771	シスワティ語	6565
チェコ語	4965	ラテン語	5847	セストゥ語	6566
ウェールズ語	4971	リンガラ語	5860	スンダ語	6567
デンマーク語	5047	ラオス語	5861	スウェーデン語	6568
ドイツ語※	5051	リトアニア語	5866	スワヒリ語	6569
ブータン語	5072	ラトビア語、レット語	5868	タミール語	6647
ギリシャ語	5158	マダガスカル語	5953	テルグ語	6651
英語※	5160	マオリ語	5955	タジク語	6653
エスペラント語	5161	マケドニア語	5957	タイ語	6654
スペイン語※	5165	マラヤーラム語	5958	ティグリニャ語	6655
エストニア語	5166	モンゴル語	5960	トゥルクメン語	6657
バスク語	5167	モルダビア語	5961	タガログ語	6658
ベルシャ語	5247	マラータ語	5964	セツワナ語	6660
フィンランド語	5255	マレー語	5965	トンガ語	6661
フィジー語	5256	マルタ語	5966	トルコ語	6664
フェロー語	5261	ミャンマー語	5971	ツォンガ語	6665
フランス語※	5264	ナウル語	6047	タタール語	6666
フリジア語	5271	ネパール語	6051	トウイ語	6669
アイルランド語	5347	オランダ語※	6058	ウクライナ語	6757
スコットランドゲール語	5350	ノルウェー語	6061	ウルドゥー語	6764
ガルシア語	5358	ブルバンス語	6149	ウズベク語	6772
グアラニ語	5360	アフアン語、オロモ語	6159	ベトナム語	6855
グジャラート語	5367	オリヤー語	6164	ボラビュク語	6861
ハウサ語	5447	バンジャブ語	6247	ウォロフ語	6961
ヒンディ語	5455	ポーランド語	6258	コーサ語	7054
クロアチア語	5464	バジュート語	6265	ヨルバ語	7161
ハンガリー語	5467	ポルトガル語	6266	中国語※	7254
アルメニア語	5471	ケチュア語	6367	ズール語	7267
国際語	5547				



フタを開いたところ

## DVDビデオの視聴制限を設定/変更するときは設定するとき

**1** 「設定のしかた(【セットアップ画面】)」(参照 164ページ)の手順1~3を行い、【再生設定】-【視聴制限の設定】を選び、**決定**を押す

視聴制限の【レベル設定】画面が表示されます。

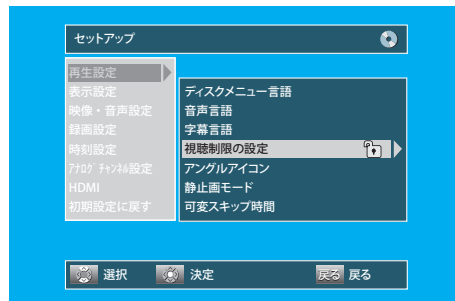

**2** で【レベル】を選び、**決定**を押す

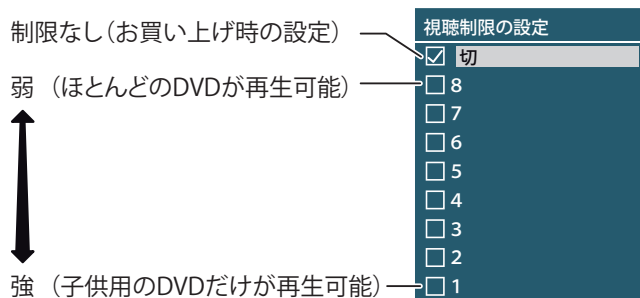

【暗証番号変更】画面が表示されます。

**3** で【はい】を選び、**決定**を押す

【暗証番号】入力画面が表示されます。

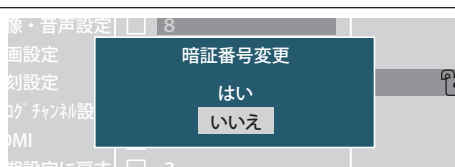

**4** 記号 **1 あ** ~ **10/0** で暗証番号(4桁)を入力し、**決定**を押す

◆ 視聴制限が設定され、【セットアップ】画面に戻ります。

◆ 入力を間違えたときは、**加納-リセット** を押すと入力した番号を消せます。



**5** **機能** を押す  
通常画面に戻ります。

### Point

- ◆ 暗証番号は、忘れないようにメモしておくことをおすすめします。

はじめに

接続と備

テレビを楽しむ送

録画する

再生する

ビデオを楽しむ

編集する

ダビング

便利な機能

変更設定をする

困ったときは

その他



フタを開いたところ

### 設定を変更するとき

**1** 「設定のしかた(【セットアップ】画面)」(参照 164ページ)の**手順1～3**を行い、**【再生設定】－【視聴制限の設定】**を選び、**決定**を押す  
視聴制限のレベルを設定する画面が表示されます。

**2** 「DVDビデオの視聴制限を設定/変更するときは」(参照 171ページ)の**手順2**を行い、**レベルを変更する**

【暗証番号】入力画面が表示されます。

- ◆ レベルを変更しないときは、そのまま**決定**を押してください。

**3** 記号 **1 あ** ～ **10/0** で**設定済みの暗証番号(4桁)**を入力する



- ◆ 暗証番号を設定済みの場合、数字は【\*】で表示されます。
- ◆ 入力を間違えたときは、**加付リモート**の**クリア**を押すと入力した番号を消せます。
- ◆ 正しい暗証番号を入力すると、4桁目を入力後に**【暗証番号変更】**画面が表示されます。  
間違った暗証番号を入力したときは、**【暗証番号変更】**画面は表示されません。  
正しい暗証番号を入力し直してください。

**4** **決定**と**戻る**で**【はい】**を選び、**決定**を押す

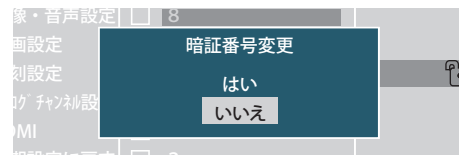

【暗証番号】入力画面が表示されます。

- ◆ 暗証番号を変更しないときは、**【いいえ】**を選び、**決定**を押してください。【セットアップ】画面に戻ります。

**5** **暗証番号を変更するときのみ、「DVDビデオの視聴制限を設定/変更するときは」**(参照 171ページ)の**手順4**を行い、**新しい暗証番号(4桁)**を入力し、**決定**を押す

**6** **機能**を押す  
通常画面に戻ります。



### ◎ 本機をお買い上げ時の状態に戻すときは

本機のHDDの設定内容がすべて消去され、お買い上げ時の設定に戻ります。本機を譲渡するときや廃棄するとき以外は、実行しないでください。

**1 「設定のしかた(【セットアップ】画面)」(参照 164ページ)の手順1~3を行い、【初期設定に戻す】を選び、決定を押す**  
確認画面が表示されます。

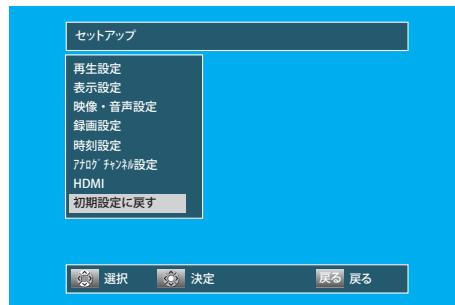

**2** で【はい】を選び、決定を押す

◆ HDDの番組は消去されません。

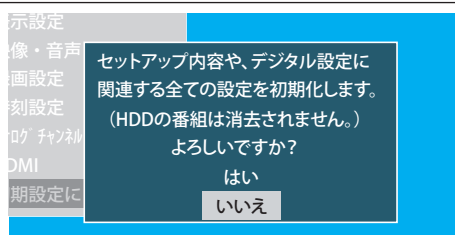

**3** もう一度 で【はい】を選び、決定を押す

◆ 終わるまでしばらく時間がかかります。完了後は、電源が切れます。

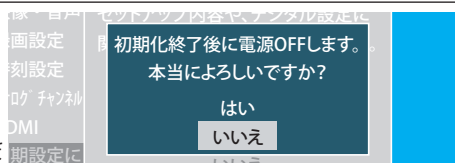

### Point

- ◆ 【初期設定に戻す】実行中は、本機の電源を切ったり電源コードを抜かないでください。また、本体前面(ドア内)のリセットを押さないでください。本機の故障の原因となります。
- ◆ 次の場合は、【初期設定に戻す】はできません。
  - ・ HDD、DVD、ビデオテープの録画中または再生中。
  - ・ 録画予約の録画開始の約2分前。
  - ・ ダビング中。

はじめに

接続と備

テレビを楽しむ送

録画する

再生する

ビデオを楽しむ

編集する

ダビング

便利な機能

変更設定する

困ったときは

その他

# よくあるご質問

## 準備

質問	回答	参照ページ
ヘッドホンやスピーカーを直接つなげますか？	本機には直接接続できません。アンプなどを通して接続してください。	—
プログレッシブ映像を楽しむには、どんなテレビが必要ですか？	HDMI端子付きのテレビとHDMIケーブルでつなぐか、D2～D5入力端子付きのテレビとD端子ケーブルでつないでください。	25

## ディスク

質問	回答	参照ページ
本機で使えるディスクは？ 本機で録画や再生が可能なディスクは？	「録画・再生ができるメディア」をご覧ください。	45
繰り返し録画できるディスクは？	HDDとDVD-RWに繰り返し録画できます。	45
高速記録対応ディスクって何？	通常よりも短時間でダビングできるディスクのことです。 ただし、高速で録画ができるのは高速ダビングのときのみです。	—
DVDの記録フォーマット (VRモード、ビデオモード)って何？	DVD-RW、DVD-Rに録画するときに選べる方式のことで、VRモードとビデオモードの2種類があります。	44
VRモードとビデオモードの違いは？ どのように使い分ければよいでしょうか？	<ul style="list-style-type: none"> <li>◆ VRモードはDVDレコーダーの基本記録フォーマットです。ビデオモードは市販のDVDソフトと同じ方式です。</li> <li>◆ 録画した番組を編集したい場合は、編集に適したVRモードをおすすめします。DVDプレーヤーで再生することを前提とした場合は、ビデオモードをおすすめします。</li> </ul>	44
1枚のディスクにVRモードとビデオモードを混在させて録画できますか？	できません。ディスクごとにVRモードまたはビデオモードのどちらかを選択する必要があります。	—
DVD-Rの2層ディスクの録画・再生はできますか？	再生のみできます。(録画はできません。)	—
DVD+RW、DVD+Rの録画・再生はできますか？	対応しているレコーダーで録画後にファイナライズされたディスクの再生にのみ対応しています。(録画はできません。)	—
DVD-RAMの録画・再生はできますか？	ほかのDVDレコーダーのVRモードで録画された、カートリッジからディスクが取りはずせるタイプのみ再生できます。(録画はできません。)	—
CD-ROMやVCD(ビデオCD)は再生できますか？	できません。	—
パソコンで作ったDVDや音楽用CDは再生できますか？	再生できない場合があります。 詳しくは、ソフトウェアの製造元にご確認ください。	—
MP3形式やJPEG形式で記録されたディスクは再生できますか？	MP3形式は再生できませんが、JPEG形式は再生できます。 また、MP3形式とJPEG形式が混在したCD-RW、CD-Rは、JPEG形式のみ再生できます。	—

## 録画

質問	回答	参照ページ
二カ国語放送の主音声と副音声の両方を録画したいのですが。	HDDとDVD-RW(VRモード)、DVD-R(VRモード)に録画できます。 ただし、条件によっては主音声か副音声の一方しか録画できません。	51
デジタル放送は録画できますか？	<ul style="list-style-type: none"> <li>◆ HDDに直接録画できます。</li> <li>◆ DVD-RW(VRモード)、DVD-R(VRモード)へは、ダビングでのみ録画できます。(CPRM対応ディスクをご使用ください。) ただし、画質は標準画質になります。</li> </ul>	43
デジタル放送のハイビジョン画質(HD放送)をそのまま録画できますか？	HDDに録画できます。(TSモードで録画した場合のみ)DVDにダビング時は、標準画質になります。	43
デジタル放送のマルチチャンネル音声を記録できますか？	マルチチャンネル音声を楽しむには、光デジタルケーブルでデジタル音声対応(AAC、ドルビーデジタル、DTS®など)のアンプと接続してください。	26



## >>> よくあるご質問(つづき)

### 録画

質問	回答	参照ページ
デジタル放送のラジオ放送やデータ放送は録画できますか？	本機では録画できません。	—
2番組同時録画はできますか？	デジタル放送と地上アナログ放送、デジタル放送と外部入力からの録画の2番組同時録画ができます。 デジタル放送の2番組同時録画や地上アナログ放送の2番組同時録画、DVD-RW、DVD-Rへの2番組同時録画はできません。	49
録画中にリモコンでボタン操作ができません。	【セットアップ】画面の【映像出力端子設定】を【映像出力端子またはS映像出力端子】にした場合にデジタル放送をTSモード以外で録画しているときはボタン操作はできません。	—

### 番組表

質問	回答	参照ページ
番組表を使った録画予約には、どのような特徴がありますか？	<ul style="list-style-type: none"> <li>◆ 番組表から簡単に録画予約をしたり、番組の詳細情報を知ることができます。</li> <li>◆ 再生リストに番組名が自動的に入ります。</li> </ul>	37~40
番組表は、何日分まで表示できますか？	最大8日分まで表示できます。	37
番組表の利用料金はかかりますか？	利用料金はかかりません。	—
番組表は日本全国で利用できますか？	番組データの内容は地域ごとに異なるため、利用するためにはそれぞれの地域で番組データを取得する必要があります。	37、151
番組表をケーブルテレビ(CATV)で利用できますか？	できる場合とできない場合があります。詳しくは、ご利用のケーブルテレビ(CATV)会社にご相談ください。	—

### 再生

質問	回答	参照ページ
海外で買ったDVDソフトは再生できますか？	リージョンコードに「2」または「ALL」を含んでいれば再生できます。ただし、NTSC方式以外(PAL、SECAMなど)で記録されている場合は再生できません。	46
本機で録画やダビングしたDVD-RW、DVD-Rを、ほかの機器で再生するにはどうすればよいでしょうか？	ファイナライズをすると、ほかのDVDプレーヤーなどで再生できます。(記録状態によっては再生できないことがあります。)	110
追っかけ再生ができません。	【セットアップ】画面の【映像出力端子設定】を【映像出力端子またはS映像出力端子】にした場合にデジタル放送をTSモード以外で録画しているときは追っかけ再生はできません。	—

### ビデオテープの録画・再生

質問	回答	参照ページ
S-VHSテープやD-VHSテープで録画や再生ができますか？	<ul style="list-style-type: none"> <li>◆ 録画はできますが、VHS方式でしか録画できません。</li> <li>◆ S-VHS方式で録画されたビデオテープは、再生はできますが、S-VHS本来の画質で再生できません。</li> <li>◆ D-VHS方式で録画されたビデオテープは、再生できません。</li> </ul>	—
5倍モードで録画されたビデオテープを再生できますか？	できません。	—

はじめに

接続と備

テレビ放送を楽しむ

録画する

再生する

ビデオを楽しむ

編集する

ダビングする

便利な機能

変設定をする

困ったときは

その他

## 編集・ダビング

質問	回答	参照ページ
ファイナライズ解除をすると何ができるようになるのでしょうか？	すでに録画した内容を消さずに、追加で録画や消去・編集ができるようになります。(本機でファイナライズしたDVD-RWのみ)	111
市販やレンタルのビデオソフトやDVDソフト、レーザーディスクからダビングできますか？	著作権保護のためにコピーガードが入っているものは、録画・ダビングできません。	—
本機でダビング中に録画や再生はできますか？	できません。	—

## その他

質問	回答	参照ページ
チューナーは入っていますか？	<ul style="list-style-type: none"> <li>◆ デジタル(地上/BS・110度CS)チューナーと地上アナログ(VHF/UHF)チューナーを各1台搭載しています。</li> <li>◆ BSアナログチューナーは搭載していません。本機では、BSアナログ放送用チューナー(または内蔵テレビ)をつながないと、BSアナログ放送を録画することはできません。</li> </ul>	—
日本全国どこでも使えますか？ 海外でも使えますか？	本機は日本国内専用で、東日本、西日本に関係なく使えます。海外では使用できません。	—
HDD/DVD-RW、DVD-Rとビデオテープとの違いは？	<ul style="list-style-type: none"> <li>◆ HDDに録画すれば長時間番組も録画できます。</li> <li>◆ ビデオテープのように上書き録画されるのではなく、未記録部分に録画されます。不要になったら、削除することも可能です。</li> <li>◆ HDD/DVD-RW、DVD-Rは見たいところまで飛ばすのに時間がかかりません。(ビデオテープのように早送り/巻戻しをする必要はありません。)</li> <li>◆ HDDはパソコンのように、電源を入れてから使用可能になるまでしばらく時間がかかります。</li> </ul>	—

# こんなメッセージが表示されたときは

## 操作全般

表示されるメッセージ(例)	メッセージの意味と対応のしかた	参照ページ
⊘	現在、その操作を行うことは禁止されています。	—
録画中はこの操作できません。	現在録画中のため、その操作をすることができません。	—
予約録画開始2分前です。 録画の準備を行います。	予約録画の開始時刻2分前です。  通常録画中/ワンタッチタイマー録画中/ダビング中の場合は、録画が終了し、録画予約の開始時刻になると録画予約の録画が始まります。	—
まもなく予約録画が始まりますので、この操作はできません。	まもなく録画予約の録画が始まるため、本機の電源を切ることはできません。設定が終わるまで、しばらくお待ちください。	—

## 視聴(デジタル放送)

表示されるメッセージ(例)	メッセージの意味と対応のしかた	参照ページ
アンテナ電源を確認してください。 詳しくは取扱説明書をご覧ください。	BS・110度CSアンテナ線がショートすると、アンテナ電源の設定が自動的に【供給しない】に切り換わることがあります。アンテナやアンテナ線などの修理については、お買い上げの販売店にご相談ください。	—
放送を受信できません。 悪天候やアンテナ設置に問題がある場合があります。	<ul style="list-style-type: none"> <li>◆ 受信レベルが低くて受信できません。アンテナの向きや接続を確認してください。</li> <li>◆ 放送されていないチャンネルを選局しているため、受信できません。</li> </ul>	19~22、 134~135
放送を受信できません。 放送局(送信所)が変更されている可能性があります。	放送局の送信所が変更されている可能性があります。 地上デジタル放送のチャンネル自動設定(再スキャン)を行うことをおすすめします。	137
B-CASカードを正しく挿入し、ロックしてください。	<ul style="list-style-type: none"> <li>◆ B-CASカードが挿入されていないか、正しく挿入されていません。B-CASカードの抜き挿しは、必ず本機の電源を「切」にして行ってください。</li> <li>◆ B-CASカード挿入口の左上のスイッチが「ロック」になっていないと、B-CASカードは機能しません。B-CASカードを挿入後、必ず「ロック」にしてください。</li> </ul>	28
このB-CASカードは使用できません。 ご覧のチャンネルのカスタマーセンターへ連絡してください。	使用できないB-CASカードが挿入されています。 本機に付属のカードをお使いください。 B-CASカードの抜き挿しは、必ず本機の電源を「切」にして行ってください。	28
B-CASカードに正しくアクセスできません。 B-CASカードを挿し直しても直らない場合は ご覧のチャンネルのカスタマーセンターへ 連絡してください。	B-CASカードが故障しているか、間違ったカードを挿入しています。 B-CASカードの抜き挿しは、必ず本機の電源を「切」にして行ってください。	28

## 視聴(アナログ放送)

表示されるメッセージ(例)	メッセージの意味と対応のしかた	参照ページ
アナログ放送受信時は番組表を表示できません。	アナログ放送受信時、HDD/DVDモードで <b>番組表</b> を押したときに表示されます。VHSモードの場合は <b>⊘</b> が表示されます。  → 番組表を表示する場合は、デジタル放送に切り換えてから <b>番組表</b> を押してください。	—

はじめに

接続と備

テレビ放送を楽しむ

録画する

再生する

ビデオを楽しむ

編集する

ダビングする

便利な機能

変更設定する

困ったときは

その他

## >>> こんなメッセージが表示されたときは(つづき)

### ディスク挿入

表示されるメッセージ(例)	メッセージの意味と対応のしかた	参照ページ
非対応ディスク 非対応のディスクかキズや汚れのため、読み込めません。 ディスクを取り出して確認してください。	本機で対応できないディスクが挿入されたか、傷や汚れのあるディスクが挿入されています。 → ディスクを取り出し、本機に対応しているディスクを挿入してください。	45~46
フォーマット VRモード ビデオモード キャンセル	新品(未フォーマット)のDVD-RWが挿入されています。 → お好みの記録フォーマットでディスクのフォーマット(初期化)を行うか、ディスクを取り出してください。	53
録画できるディスクを挿入してください。	DVD-RW、DVD-Rへの録画予約で予約録画開始時刻まで2分以内のときに、録画可能なDVD-RW、DVD-Rが入っていません。	—
リージョンエラー ディスクを取り出してください。 この地域での再生は禁止されています。	本機で再生できないリージョン番号のDVDが挿入されています。 → ディスクを取り出し、本機に対応しているディスクを挿入してください。	46

### 録画

表示されるメッセージ(例)	メッセージの意味と対応のしかた	参照ページ
録画エラー このディスクには録画できません。	本機で録画できないディスクが入っています。 → ディスクを取り出し、本機に対応しているディスクを挿入してください。	45
録画エラー この映像は録画が許可されていません。	「録画禁止」番組を録画しようとしています。	49
録画エラー 1回だけ録画可能な映像のため、ビデオモードでは録画できません。	「1回だけ録画可能」番組を、ビデオモードのDVD-RW、DVD-Rに録画しようとしています。 → CPRM対応のDVD-RW(VRモード)、DVD-R(VRモード)をお使いください。	49
録画エラー この映像はディスクが非対応のため録画できません。	「1回だけ録画可能」番組を、CPRM非対応のVRモードのDVD-RW、DVD-Rに録画しようとしています。 → CPRM対応のDVD-RW(VRモード)、DVD-R(VRモード)をお使いください。	49
録画エラー このディスクは保護されています。	ディスクが保護されています。	114
録画エラー HDDに残量がありません。	HDDやDVD-RW、DVD-Rの残量時間が不足しています。	—
録画エラー ディスクに残量がありません。		
録画エラー このディスクは99番組録画されています。これ以上録画できません。	録画先の番組(タイトル)数が、登録できる上限(99タイトル)を超えています。 → 不要なタイトルを削除してください。	95
録画エラー このディスクは999チャプター設定されています。	録画先のチャプター数が、登録できる上限(999チャプター)を超えています。 → 不要なチャプターを消去してください。	101
録画エラー HDDには600番組録画されています。これ以上録画できません。	HDDの番組(タイトル)数が、登録できる上限(600タイトル)を超えています。 → 不要なタイトルを削除してください。	95~98

### 録画予約

表示されるメッセージ(例)	メッセージの意味と対応のしかた	参照ページ
予約が重なっています。	録画予約日時が重なっています。	58

## >>> こんなメッセージが表示されたときは(つづき)

### 消去・編集・ダビング

表示されるメッセージ(例)	メッセージの意味と対応のしかた	参照ページ
設定できません。	チャプターマーク、不要部分の削除、分割、結合などの位置が、設定できません。(不要部分の削除の開始位置と終了位置が短すぎる場合など)	—
HDDの残量が不足しています。 ダビングできません。	HDDやDVD-RW、DVD-Rの残量時間が不足していて、ダビングできません。 → 不要な番組(タイトル)を削除してください。	—
DVDの残量が不足しています。 ダビングできません。		—
タイトル数制限エラー ダビングするタイトルを減らしてください。	番組(タイトル)数やチャプター数が登録できる上限を超えています。 → 不要な番組(タイトル)やチャプターマークを削除してください。	47、95～ 98、101
チャプター数制限エラー ダビングするタイトルを減らしてください。		
この番組はCPRM対応ディスクにのみ ムーブできます。 対応ディスクを挿入してください。	「1回だけ録画可能」・「ダビング10」番組は、CPRM対応のDVD-RW (VRモード)、DVD-R (VRモード)にのみムーブ(移動)できます。 → CPRM対応のDVD-RW (VRモード)、DVD-R (VRモード)をお使いください。	49
この番組はDVD-Video方式のディスクに ダビングできません。	「1回だけ録画可能」・「ダビング10」番組を、ビデオモードのディスクにダビングしようとしています。 → CPRM対応のDVD-RW (VRモード)、DVD-R (VRモード)をお使いください。	49
ダビングできません。 この番組の複製は禁止されています。	「1回だけ録画可能」・「ダビング10」番組のプレイリストをダビングしようとしています。	49
ムーブできません。 この番組は保護されています。	保護されている「1回だけ録画可能」・「ダビング10」番組をダビングしようとしています。	49
この番組は、1度しか登録できません。	「1回だけ録画可能」・「ダビング10」番組は、ダビングリストに一度しか登録できません。	—
予約録画が登録されています。 ダビングを開始しますか？	このままダビングを開始すると、予約録画の開始時刻までにダビングが終了しない可能性があります。 → 【はい】を選んで、 <b>決定</b> を押すとダビングが始まりますが、 予約録画の開始時刻2分前になるとダビングが途中で終了します。	—
ダビングできません。	HDD/DVD→VHS、VHS→HDD/DVDへのダビングで、ツメが折れているビデオテープが入っています。 または、ビデオテープが入っていません。	—

### その他

表示されるメッセージ(例)	メッセージの意味と対応のしかた	参照ページ
システムエラー 電源を切ってください。	HDDドライブに異常が発生しています。 → 電源を切ってください。	—
ローダーエラー 異常が発生したため、自動的にディスクを 停止しました。 一度トレイを開けて、再度閉めてください。	DVDドライブに異常が発生しています。 → ディスクトレイを開けたあと、もう一度閉めてください。	—
ソフトウェアの更新に失敗しました。 お客さま相談センターにご連絡ください。	ソフトウェアのダウンロード中に本機の電源コードを抜いたり、停電が発生した場合は、本機が使用できなくなります。 → 本機の使用を中止し、必ず電源プラグをコンセントから抜いて、 お客様ご相談室、お買い上げの販売店または船井サービス(株) カスタマーセンターにご連絡ください。	—

はじめに

接続  
準と  
備

テ  
レ  
ビ  
を  
楽  
し  
放  
送  
む  
送

録  
画  
す  
る

再  
生  
す  
る

ビ  
デ  
オ  
を  
楽  
し  
む  
を

編  
集  
す  
る

ダ  
ビ  
ン  
グ  
す  
る

便  
利  
機  
能

変  
更  
す  
る

困  
り  
た  
ら  
は  
い

そ  
の  
他



## >>> こんなメッセージが表示されたときは(つづき)

### 本体表示部

表示されるメッセージ(例)	メッセージの意味と対応のしかた	参照ページ
data	◆ デジタル放送用の番組表の番組情報を取得中です。	—
	◆ 番組情報や番組データを取得中以外にも、情報整理をするために表示されることがあります。	—
	◆ 番組情報や番組データを取得中は、冷却用ファンが回るなど動作音が大きくなりますが、故障ではありません。	—
F-UP	本機のソフトウェアの更新中です。 → 本機の電源コードは絶対に抜かないでください。 本機が使用できなくなります。	—
SE1	本体内部の温度が3分以上70℃を継続しているとき、異常高温として強制的に電源が「切」になります。 その後、電源を「入」にしたときに表示されます。	—
SE2	HDDへのアクセスに関して、通信不可やエラー発生により復帰できない場合表示されます。 → 本機の使用を中止し、必ず電源プラグをコンセントから抜いて、お買い上げの販売店または船井サービス(株)カスタマーセンターにご相談ください。	—



# 故障かな?と思ったときは

あれ?おかしいな?と思ったときは、修理を依頼される前に以下の手順でお調べください。

アンテナ、テレビ、AVアンプなど、接続している機器の取扱説明書もよくお読みください。

## おかしいな?と思ったときの調べかた

**1** まずは、「こんなときは(症状) - ここをお調べください(原因と対応のしかた)」(参照 182~190ページ)をご覧くださいになり、現在の症状と対応のしかたをお調べください。

それでも直らないときは...

**2** 安全装置が働いている可能性があります。次の操作を行なってください。



- 1 本機の電源を切ることができる場合は、本体前面の電源  を押して本機の電源を切る
- 2 本機の電源プラグをコンセントから抜いて、数秒間待つ
- 3 本機の電源プラグをコンセントに差し込む
  - ◆ 本機が通電状態になり、自動的にシステム設定を行います。
  - ◆ システム設定中は本機の操作はできませんので、設定が終わるまでしばらくお待ちください。
- 4 電源を入れて、動作を確認する

まだ不具合があるときは...

**3** 次の操作を行なってください。

- 1 本体前面(ドア内)のリセット  をボールペンなどの先で押す
  - ◆ 本機が通電状態になり、自動的に電源が入ってシステム設定を行なったあと、自動的に電源が切れます。
  - ◆ システム設定中は本機の操作はできませんので、設定が終わるまでしばらくお待ちください。
- 2 電源を入れて、動作を確認する

### Point

- ◆ 本機では、電源が切れるときにディスクの管理情報(一度電源を入れてから切れるまでの間に行なった録画や編集の内容を管理するための情報)を更新するようになっています。リセット  を押したときは管理情報が更新されないため、一度電源を入れてから切れるまでの間に行なった録画や編集の内容は消えてしまいます。
- ◆ リセットを行なったあとは、時計、予約の設定など、必要な設定を行なってください。
- ◆ 停電中や電源コードを電源コンセントから抜いているときは、リセット  を押さないでください。押すと、停電復帰か電源コードを電源コンセントに差し込むまで、時計が止まってしまいます。

それでも、まだ不具合があるときは...

**4** 本機の使用を中止し、必ず電源プラグをコンセントから抜いて、お買い上げの販売店か船井サービス(株)カスタマーセンターにご相談ください。

はじめに

接続と備

テレビを楽しむ

録画する

再生する

ビデオを楽しむ

編集する

ダビング

便利な機能

変更設定する

困ったときは

その他

## >>> 故障かな?と思ったときは(つづき)

### 本体表示部

こんなときは(症状)	ここをお調べください(原因と対応のしかた)	参照ページ
電源が入らない。	◆ 電源コードのプラグが電源コンセントから抜けていませんか。	—
	◆ リモコンの乾電池が消耗していませんか。	29
	◆ 安全装置が働いている可能性があります。 →「おかしいな?と思ったときの調べかた」の手順2以降を行なってください。	181
何も操作をしていないのに、勝手に電源が入る。	予約録画の開始時刻約2秒前になると、自動的に電源が入ります。	—
電源を入れるたびに、【初回設定】画面が表示される。	【初回設定】をしていないと、電源を入れるたびに表示されます。	—
勝手に電源が切れる。	◆ 予約録画の録画が終了すると、自動的に電源が切れます。	—
	◆ 安全装置が働いている可能性があります。 →「おかしいな?と思ったときの調べかた」の手順2以降を行なってください。	181
電源を切っても、電源がしばらく切れなかったり、切れるまで時間がかかる。	システムの終了や情報の更新を行うため、実際に電源が切れるまで、しばらく時間がかかることがあります。	—

### 本機の操作全般、ディスクの出し入れ

こんなときは(症状)	ここをお調べください(原因と対応のしかた)	参照ページ
本機が動かない。 本機の操作ができない。	◆ その操作が禁止されているときは、  またはメッセージが表示されます。	—
	◆ リモコンが本体のリモコン受光部に向けられていますか。	29
	◆ リモコンの乾電池が消耗していませんか。	29
	◆ ご購入後に初めて電源を入れたときは【初回設定】画面が表示されます。【初回設定】中は、録画・再生などの操作はできません。	—
	◆ 安全装置が働いている可能性があります。 →「おかしいな?と思ったときの調べかた」の手順2以降を行なってください。	181
HDDの操作ができない。	操作先がHDD(本体のHDD操作ランプが点灯)になっていますか。	15
DVD/CDの操作ができない。	◆ 操作先がDVD/CD(本体のDVD操作ランプが点灯)になっていますか。	15
	◆ DVD/CDによっては、本機では再生速度の切換などがない場合があります。	—
ディスクトレイの開閉ができない。	◆ 各種メッセージの表示中は、トレイの開閉はできません。	—
	◆ 本機で使用できないディスクを本機に入れた場合は、トレイの開閉ができなくなることがあります。 →「おかしいな?と思ったときの調べかた」の手順2以降を行なってください。	181
ディスクトレイがしばらく出てこない、出てくるまで時間がかかる。	情報を更新するため、トレイが開くまでしばらく時間がかかります。	—
DVD/CDを入れてから、しばらく操作ができない。	ディスクの認識と情報の読み込みを行うため、ディスクが実際に使用可能になるまでしばらく時間がかかります。	—

## 本機の操作全般、ディスクの出し入れ

こんなときは(症状)	ここをお調べください(原因と対応のしかた)	参照ページ
本機の設定画面が出ない。	◆ 設定画面や項目の操作ができない場合は、選べなかったり表示されません。	—
	◆ テレビの入力切換を本機を接続した入力にしていますか。	—
本機が正常に動作しない。	結露(つゆつき)が起きているませんか。 → 電源を入れたまま、2時間以上お待ちください。	8
本体表示部が異常な表示をする。	安全装置が働いている可能性があります。 →「おかしいな?と思ったときの調べかた」の手順2以降を行なってください。	181

## 視聴、チャンネル切換

こんなときは(症状)	ここをお調べください(原因と対応のしかた)	参照ページ
テレビに本機の映像が映らない。	◆ アンテナー本機ーテレビを接続していますか。	19~22
	◆ ケーブルやコードを違う端子(入力/出力も含む)につないでいませんか。	19~25
	◆ ケーブルやコードがはずれたり、抜けかかっていたりしていませんか。	—
	◆ 本機とテレビをD端子ケーブルで接続したときは、【D端子解像度設定】の設定が合っていないと、正常に映りません。	166
	◆ 本機とテレビをD端子ケーブルまたはHDMIケーブルで接続したときは、【映像出力端子設定】、【D端子解像度設定】または【HDMI解像度設定】の設定が合っていないと、正常に映りません。	166、169
	◆ 【映像出力端子設定】を【映像出力端子またはS映像出力端子】にしたときは、デジタル放送をXP、SP、LP、EPモードで録画中は、以下のような制限が発生します。 ・ 再生リストなどの画面表示、動作状態や情報を表示できません。 ・ 【セットアップ】画面の【映像・音声設定】ー【テレビ画面サイズ】で【レターボックス】、【パンスキャン】を選択していても、ワイド映像(16:9)は【レターボックス】で記録されます。	23
	◆ 本機のD映像出力端子とHDMI出力端子は、どちらか一方の端子からのみ信号が出力されます。HDMI出力端子をつなぐと、自動的にHDMI出力端子からの出力となります。 ◆ テレビの入力切換を本機を接続した入力にしていますか。	25 —
地上デジタル放送が映らない。	◆ 地上デジタル放送用のUHFアンテナ、分配器などの機器は、デジタル放送対応のものをお使いください。	—
	◆ 地上デジタル/アナログ放送用のUHFアンテナの向き(放送電波の中継基地)が異なる場合は、1つのUHFアンテナを共用することはできません。	—
	◆ B-CASカードを正しく挿入していますか。	28

はじめに

接続と備

テレビ放送を楽しむ

録画する

再生する

ビデオを楽しむ

編集する

ダビングする

便利な機能

変更設定をする

困ったときは

その他

## 視聴、チャンネル切替

こんなときは(症状)	ここをお調べください(原因と対応のしかた)	参照ページ
BS・110度CSデジタル放送が映らない、映りが悪い、音声にノイズが出る。	◆ BS・110度CSアンテナ、ケーブル、分波器などは、デジタル放送対応のものをお使いください。	—
	◆ 【アンテナ設定】の設定が正しく合っていますか。	134~135
	◆ 【アンテナ電源】の設定を【供給する】にしているときは、本機の電源コードをコンセントから抜かないで(通電状態にしておいて)ください。	134
	◆ BS・110度CSアンテナの方向や角度が強風などで少しでもずれると、放送を受信できません。	—
	◆ 次のような場合は、電波障害により一時的に映像・音声が乱れることがあります。 ・ 雨雲があるとき。 ・ 強い降雨のとき。 ・ 障害物があるとき。 ・ 雪がBS・110度CSアンテナに付着しているとき。	—
放送の切替ができない、チャンネルが切り換えられない。	◆ B-CASカードを正しく挿入していますか。	28
	◆ デジタル放送を録画中は、TSモードで録画中の場合のみ、放送を地上アナログ放送(のチャンネル)や外部入力(L1、L2)に切替ができます。ほかのデジタル放送への切替や、デジタル放送のほかのチャンネルへの切替はできません。	—
	◆ 地上アナログ放送や外部入力で録画中は、放送をデジタル放送(のチャンネル)に切り換えることができます。地上アナログ放送のほかのチャンネルやほかの外部入力に切り換えることはできません。	—
チャンネルを切り換えても、そのチャンネルの映像が映らない。	◆ 再生中は、放送やチャンネルの切替ができません。	—
	◆ 【初回設定】(チャンネルの設定)をしましたか。	31~34
	◆ チャンネルを飛び越す(スキップされる)設定になっていませんか。	140、148
外部入力(L1など)がスキップできない。	◆ 電波状態が悪かったり弱いところでは、きれいに映らないことがあります。 → チャンネルを微調整するか、微調整をしても良くならない場合は市販のブースターをご利用ください。	—
	◆ 外部入力はスキップできません。	—

## 番組表(「番組表(EPG)から選んで見る(デジタル放送)」(参照 37ページ)もご覧ください)

こんなときは(症状)	ここをお調べください(原因と対応のしかた)	参照ページ
番組表が表示されない。	◆ 番組表は、デジタル放送のチャンネル設定を済ませていないと表示されません。	—
	◆ 番組表は、視聴中の放送局の番組情報のみが取得されるため、お買い上げ後すぐにご使用になる場合は視聴中の放送局以外の番組情報は表示されません。 → 地上デジタル放送のすべての放送局の番組情報を取得したいときは、【デジタル設定】の【ユーザ設定】—【番組情報取得】から取得できます。 (そのほか、午前1時に本機の電源が「切」になっているときは、取得可能なすべての放送局の番組情報が取得されます。)	163
録画予約した番組と録画された番組が合っていない。	◆ 番組表が正しく表示されていても、放送局側の都合により番組の内容が変更されることがあります。	—

## 録画・録画予約

こんなときは(症状)	ここをお調べください(原因と対応のしかた)	参照ページ
録画できない。	◆ 違法複製防止のためのコピー制限やコピーガードがかかっていますか。	—
	◆ 「録画禁止」番組を録画しようとしていませんか。	49
	◆ HDDやDVD-RW、DVD-Rの残量時間が不足していませんか。 → 不要なタイトルを削除するか、別のDVD-RW、DVD-Rに録画してください。	95~98
	◆ 番組数やチャプターマーク数がいっぱいになっていませんか。 → 不要な番組やチャプターマークを削除するか、別のディスクに録画してください。	47、95~98、101
	◆ アンテナを本機に接続していますか。	19~22
番組の最後まで録画できていない。 番組の最初の部分が録画できていない。	◆ 通常録画/ワンタッチタイマー録画と録画予約の録画が重なったときは、録画予約の録画が優先されます。 このため、通常録画/ワンタッチタイマー録画の重なった部分は録画されません。	57
	◆ 録画予約どうしが重なっていませんか。	58
	◆ 前の録画予約の終了日時とあとの録画予約の開始日時が同じ場合は、あとの録画予約の最初の部分が数秒録画されません。	58
	◆ HDDやDVD-RW、DVD-Rの残量時間が不足していませんか。 → 不要なタイトルを削除するか、別のDVD-RW、DVD-Rに録画してください。	95~98
	◆ 録画可能なDVD-RW、DVD-Rを入れていますか。	45
DVDに録画できない。	◆ ディスクを保護またはファイナライズしていませんか。	110、111、114
	◆ 他機でフォーマットされたDVD-RW、DVD-Rは、本機で録画できないことがあります。	—
	◆ 他機で録画されたDVD-RW(ビデオモード)、DVD-R(ビデオモード)は、ファイナライズされていなくても本機では録画できません。	—
	◆ DVD-RW、DVD-Rに傷や汚れがあると、録画できないことがあります。	—
	◆ デジタル放送は、DVDには直接録画できません。(HDDからのダビングはできます。)	43
DVDにデジタル放送が録画できない。	◆ デジタル放送の「1回だけ録画可能」・「ダビング10」番組は、CPRM対応のDVD-RW(VRモード)、DVD-R(VRモード)にダビングのみできます。	49
	◆ 本機の入力切換を、L1などの外部入力に切り換えていますか。  【映像入力設定】の設定が合っていないと映りません。	68 167
ほかの機器の映像が映らない、録画できない。	◆ つないだ機器の電源が入っていますか。	—
	◆ ケーブルやコードを違う端子(入力/出力も含む)につないでいませんか。	26

はじめに

接続と備

テレビ放送

録画する

再生する

ビデオ

編集する

ダビング

便利な機能

変更設定

困ったときは





その他



## 録画・録画予約

こんなときは(症状)	ここをお調べください(原因と対応のしかた)	参照ページ
録画予約できない。 録画予約した番組が録画されない。	◆ 時計(特に年や月)が合っていますか。	149
	◆ 録画予約スキップをしていると、録画されません。	65
	◆ 停電があったときは、正しく録画されません。	—
	◆ 録画予約どうしが重なっていませんか。	58
	◆ 前の録画予約の終了日時とあとの録画予約の開始日時が同じ場合は、あとの予約の最初の部分が数十秒ほど録画されません。	58
	◆ HDDやDVD-RW、DVD-Rの残量が不足していませんか。 → 不要なタイトルを削除するか、別のDVD-RW、DVD-Rに録画してください。	95~98
	◆ 番組数やチャプターマーク数がいっぱいになっていませんか。 → 不要な番組やチャプターマークを削除するか、別のディスクに録画してください	47、95~98、101
◆ BSアンテナの給電がテレビから行われていませんか?	134	

## 再生

こんなときは(症状)	ここをお調べください(原因と対応のしかた)	参照ページ
再生できない。 再生画面が出ない。	【映像出力端子設定】を【映像出力端子またはS映像出力端子】にしたときは、デジタル放送をXP、SP、LP、EPモードで録画中は、録画した番組を再生できません。(追っかけ再生を含む)	—
DVD/CDの再生ができない。	◆ 本機で再生できないディスクや未録画のディスクを入れていませんか。	47
	◆ DVD/CDの表裏を正しく入れていますか。	—
	◆ 他機やパソコンで録画したディスクは、本機で再生できないことがあります。	—
	◆ 他機で録画されてファイナライズされていないDVD-RW(ビデオモード)、DVD-R(ビデオモード)は、本機では再生できません。	—
	◆ 記録状態、ディスクの特性、傷、汚れなどにより、正常に再生できないことがあります。	—
	◆ 視聴制限設定をしていませんか。	171
番組の最初から再生が始まらない。	リジューム再生になっていませんか。	73
画面サイズがおかしい。	◆ テレビ画面の種類をテレビの形状に合わせて選択していますか。	167
	◆      のように、DVD側で画面サイズが指定されているときは、違う種類で表示されることがあります。	46



## >>> 故障かな?と思ったときは(つづき)

### 再生

こんなときは(症状)	ここをお調べください(原因と対応のしかた)	参照ページ
再生中の映像が乱れる。 再生中の色がおかしくなる。	◆ 早送り/早戻しなどをすると、映像が多少乱れることがあります。	—
	◆ 本機とテレビを直接つないでいますか。 本機をビデオなどを経由してテレビにつなぐと、コピーガードにより正しく再生できないことがあります。	26
	◆ S映像コードで接続している場合は、S映像コードが断線やピン折れしていないか、点検してください。	—
	◆ 携帯電話など、電波を発する機器を近くで使用していませんか。	—
再生中の画面の左右に帯が出る。	デジタル放送をXP、SP、LP、EPモードで録画中に地上アナログ放送/外部入力から録画した番組を再生すると、画面の左右に帯が表示されます。	—
DVDの再生が途中で自動的に止まる。	DVDによっては、オートポーズ信号によって、再生が自動的に止まる場合があります。	—
音声が出ない。 字幕が出ない。	◆ AVアンプなど、つないでいる機器について次のことを確認してください。 ・ つないだ機器の電源が入っていますか。 ・ つないだ機器の入力切替や設定が合っていますか。 ・ ケーブルやコードを正しく(入力/出力も含む)つないでいますか。	26、167
	◆ 光デジタル音声出力の【音声設定】が、接続しているアンプやデコーダーなどに合わせて、正しく設定されていますか。	167
	◆ 本機でダビングした番組や字幕情報がないディスクについては、字幕の入/切はできません。	—
	◆ DVDに収録されていない言語が選ばれていませんか。	—
外部入力で録画した番組を再生すると、2つの音声が混ざって聞こえる。	【セットアップ】画面の【録画設定】—【外部入力音声】を【ステレオ】にして録画していませんか。 → 録画前に、設定を【二カ国語】にしてから録画してください。	51、168
二重音声が切り換えられない。	◆ 【セットアップ】画面の【録画設定】—【二カ国語音声】や【外部入力音声】で設定されている音声で記録されます。 → 録画前に、これらの設定を確認してから録画してください。	51、168
	◆ DVD-RW(ビデオモード)、DVD-R(ビデオモード)に録画した二重音声は、再生時に切替はできません。 → 録画前に、【セットアップ】画面の【録画設定】—【二カ国語音声】で【主音声】か【副音声】を選んでから録画してください。	51、168
デジタル音声が切り換えられない。	【セットアップ】画面の【映像・音声設定】—【音声設定】で【Dolby Digital】を【ストリーム】に設定して、光デジタル音声出力端子から音声を出力しているときは、音声を切り換えることはできません。 → 設定を【PCM】にするか、アンプ側で音声を切り換えてください。	167
DVDの音声言語や字幕言語が切り換えられない。	◆ DVDに複数の言語が収録されていますか。	—
	◆ DVDによっては、DVDメニューを使って音声言語や字幕言語を切り換えるものがあります。操作のしかたはディスクによって異なりますので、ディスクの説明書をご覧ください。	—
カメラアングルが切り換わらない。	カメラアングルが切替可能な場面以外では、切替できません。	—

はじめに

接続と備

テレビを楽しむ

録画する

再生する

ビデオを楽しむ

編集する

ダビング

便利な機能

変設定をする

困ったときは

その他

## >>> 故障かな?と思ったときは(つづき)

### ビデオテープの録画・再生

こんなときは(症状)	ここをお調べください(原因と対応のしかた)	参照ページ
ビデオテープの操作ができない。	VHS操作モード(本体の「VHS」が点灯)になっていますか。	15
ビデオテープを入れた直後にビデオテープが出てきた。	<ul style="list-style-type: none"> <li>一度ビデオテープを取り出してから、再度まっすぐに入れ直してください。</li> <li>本体内部に異物が入っていませんか。</li> </ul>	84 —
ビデオテープに録画できない。	ツメの折れていないビデオテープが入っていますか。	85
ビデオテープに録画予約できない。	ビデオテープには録画予約できません。	—
ビデオテープ再生時に画像の一部にノイズが出る。	<ul style="list-style-type: none"> <li>トラッキングの調整が合っていません。 →トラッキングを調整してください。</li> <li>傷んだビデオテープを使用していませんか。</li> </ul>	85 84~85
ビデオテープ再生時に音声は出るが画像が出ない。	ビデオヘッドが汚れている可能性があります。 →ヘッドクリーニングを行なってください。	84~85
再生中の画面の左右に余分な帯が出る。	本機のHDD/DVDに録画した番組をビデオテープにダビングしたあと、ビデオテープを再生すると画面の左右に余分な帯が出ることがあります。	118
再生中の画面のまわりに帯が出る。	外部入力からワイド映像をビデオテープに録画した場合、再生すると画面のまわりに帯が出ます。	—

### 消去・編集・ダビング

こんなときは(症状)	ここをお調べください(原因と対応のしかた)	参照ページ
番組の編集・削除ができない。 ディスクの編集ができない。 チャプターマークの編集ができない。	<ul style="list-style-type: none"> <li>番組が保護されている場合は、その番組の消去や編集はできません。</li> <li>ディスクが保護されている場合は、そのディスクの編集はできません。</li> <li>DVD-RW(ビデオモード)、DVD-R(ビデオモード)の場合は、ファイナライズ済みのディスクの編集はできません。</li> <li>DVD-R(ビデオモード)の場合は、チャプターマークの編集はできません。</li> <li>ディスク名の編集はできません。</li> </ul>	100 114 — — —
番組を削除しても、DVDの容量が増えない。	<ul style="list-style-type: none"> <li>DVD-Rは、番組を消去してもディスクの残量は増えません。</li> <li>DVD-RW(ビデオモード)は、最後の番組を削除した場合を除き、ディスクの残量は増えません。</li> </ul>	94 94
削除・分割した番組を元に戻せない。	削除・分割された内容は、元に戻すことはできません。 録画内容をよく確認してから、削除・分割してください。	—
DVD初期化、HDD初期化した内容を元に戻せない。	初期化して消去された内容は、元に戻すことはできません。録画内容をよく確認してから、初期化してください。	—
ファイナライズをしても、ほかのDVDプレーヤーで再生できない。	DVDプレーヤーによっては、ファイナライズを行っても再生できないことがあります。	—
ファイナライズが解除できない。	ファイナライズを解除できるのは、本機でファイナライズを行なったDVD-RWディスクのみです。	111

## >>> 故障かな?と思ったときは(つづき)

### 消去・編集・ダビング

こんなときは(症状)	ここをお調べください(原因と対応のしかた)	参照ページ
ディスクの保護をすると、ディスクが壊れる。	ディスクの保護は、本機で録画したディスクにのみ行なってください。他機で録画されたディスクを保護すると、ディスクの録画内容が破損する原因となります。	114
ダビングできない。	<ul style="list-style-type: none"> <li>◆ ファイナライズ済みのDVD-RW(ビデオモード)、DVD-R(ビデオモード)からダビングする場合は、VHSへの直接ダビングは出来ません。一度HDDへワンタッチダビングを行なったあと、HDDからVHSへダビングを行なってください。</li> <li>◆ 他機で録画されてファイナライズされていないDVD-RW(ビデオモード)、DVD-R(ビデオモード)はダビングできません。また、ファイナライズされている場合、ワンタッチダビングのみ可能となります。</li> <li>◆ DVD-RW、DVD-Rに傷や汚れがあると、ダビングできないことがあります。</li> <li>◆ 「1回だけ録画可能」番組はCPRM対応のDVD-RW、DVD-RのVRモードのみダビングできます。この場合、ダビング方法は「ムーブ」(移動)となり、ダビング後はダビング元(HDD)の番組は残りません。(消去されます。)</li> <li>◆ 「ダビング10」番組は、CPRM対応のDVD-RW、DVD-RのVRモードにのみダビングできます。この場合は9回目のダビングまでは「コピー(複製)」となり、10回目のダビングは「ムーブ(移動)」となります。9回目のダビングまではダビング後でもHDDの録画内容は残ります。10回目のダビング後はダビング元(HDD)の番組は残りません。(消去されます。)</li> <li>◆ 市販のDVDソフト・ビデオソフト・レンタルテープなど、違法複製防止のためにコピーガードがかかっているディスク・ビデオテープは、ダビングできません。</li> </ul>	120、125 115 — 116 116 —
ダビングした番組を再生すると、画面のまわりに帯が出る。	TSモードで録画された番組をダビングすると、再生画面のまわりに帯が出ることがあります。	—

### リモコン

こんなときは(症状)	ここをお調べください(原因と対応のしかた)	参照ページ
リモコンが働かない。 リモコンの一部のボタンを押しても働かない。	<ul style="list-style-type: none"> <li>◆ リモコンが本体のリモコン受光部に向けられていますか。</li> <li>◆ 乾電池が消耗していませんか。</li> </ul>	29 29
HDDの操作ができない。	HDD操作モード(本体のHDD操作ランプが点灯)になっていますか。	15
DVD/CDの操作ができない。	DVD操作モード(本体のDVD操作ランプが点灯)になっていますか。	15
ビデオテープの操作ができない。	VHS操作モード(本体のVHS操作ランプが点灯)になっていますか。	15
テレビの操作ができない。 本機の操作はできるのに、テレビの操作ができない。	<ul style="list-style-type: none"> <li>◆ テレビコードの設定をしていますか。</li> <li>◆ 乾電池が消耗していませんか。乾電池が消耗していると、テレビの操作のみができないことがあります。</li> </ul>	30 29

はじめに

接続と備

テレビを楽しむ送

録画する

再生する

ビデオを楽しむ

編集する

ダビングする

便利な機能

変更設定する

困ったときは

その他

その他

こんなときは(症状)	ここをお調べください(原因と対応のしかた)	参照ページ
自動時刻修正できない。 時計がずれる。	<ul style="list-style-type: none"> <li>◆ 自動時刻修正は、次のような条件が満たされたときにのみ、時計を自動修正します。(デジタル放送を受信できる場合は、自動時刻修正を使わなくても時計が自動修正されます。) <ul style="list-style-type: none"> <li>・ 正午の前後数分間に、本機の電源が「切」でNHK教育テレビの「ポッポッポッポーン」(音楽なし)という時報が鳴ったとき。</li> <li>・ 本機の自動時刻修正のチャンネル設定を、実際にNHK教育テレビを受信しているチャンネルに合わせているとき。</li> </ul> </li> </ul>	150
	<ul style="list-style-type: none"> <li>◆ 次のようなときは、自動時刻修正の時計を自動修正することはできません。 <ul style="list-style-type: none"> <li>・ 「ポッポッポッポーン」以外の時報や音楽入りの時報が鳴ったとき。または、時報が鳴らなかったとき。 (NHK教育テレビの時報は、曜日や時間によって自動時刻修正では自動修正できない種類の時報が鳴ったり、時報自体が鳴らない場合があります。)</li> <li>・ NHKの都合(高校野球シーズンで通常とは番組構成が変わる場合や番組改編など)で、時報が鳴らなかつたり時報の種類が変わるとき。</li> <li>・ 自動時刻修正を、実際にNHK教育テレビを受信しているチャンネルに合わせていないとき。</li> <li>・ 実際の時刻と本機の時刻が3分以上(一度も自動時刻修正が動作していない場合は5分以上)ずれているとき。</li> <li>・ 正午の前後数分間に、本機の電源が入っているとき。</li> </ul> </li> </ul>	—
	◆ 電波状態によっては、自動時刻修正が働かないことがあります。	—
	何も操作していないのに、本機の内部で音がする。	自動時刻修正動作中は、冷却用ファンなどの動作音がします。
本機の動作音が大きくなる。	高速記録対応ディスクを使用して高速ダビングしているときや、冷却用ファンの制御によってファンの回転数が上がったときなどは、動作音が大きくなります。	—
視聴制限設定の暗証番号(パスワード)を忘れた。	◆ DVDビデオの場合は、暗証番号と設定レベルを取り消してください。	172
	◆ デジタル放送の場合は、【初期設定に戻す】を行う必要があります。ただし、【初期設定に戻す】を行うと、その他の設定内容もリセットされ、お買い上げ時の状態に戻ります。	173



# 用語説明

## あ

### アナログ周波数変更

地上デジタル放送を始めるにあたって、新たに地上デジタル放送用の受信チャンネルを設けるために、一部の場所で現在放送されている放送の受信チャンネルをほかのチャンネルに移動させることをいいます。

### インターレース(飛び越し走査)(480i)

テレビに映像を映すときに従来から行われている方式で、1つの画像(525本の走査線で構成)を1本飛ばしの半分ずつ2回に分けて表示します。これにより、1つの画像を1/30秒(30コマ/秒)で映します。なお、480は映像信号の有効走査線数を表します。

### オリジナル番組

HDDやDVDに実際に録画された番組のことです。

## か

### コピーガード

複製防止機能のことです。著作権保護のため、著作権者などによって複製を制限する信号が記録されているソフトや番組を録画することはできません。

## さ

### 視聴制限(パレンタルレベル)(参照 160、171ページ)

デジタル放送やDVDソフト側で設定された、視聴を制限するための機能です。レベルの強弱によって、暴力シーンなどを子供に見せないように再生できます。

## た

### 「ダビング10」番組(参照 49ページ)

デジタル録画機からのダビングについて制限緩和の提案がなされ、「ダビング10」番組では、デジタル録画機からDVDなどへのダビング回数がコピー9回 + ムーブ1回となりました。対応している番組は、9回目のダビングまではダビング方法が「コピー」(複製)となり、ダビング後でもダビング元(HDD)の番組は残ります。10回目のダビングはダビング方法が「ムーブ」(移動)となり、ダビング後はダビング元(HDD)の番組は残りません。(消去されます。)

### チャプター/番組(タイトル)(参照 48ページ)

HDDやDVDの大きな区切りを「番組(タイトル)」、番組(タイトル)の中の小さな区切りを「チャプター」といいます。

### データ放送(参照 42ページ)

お客様が見たい情報(例えば、お住まいの地域の天気予報)をいつでも好きなときに表示させることができます。また、テレビ放送や、ラジオ放送に連動したデータ放送もあります。その他に、電話回線を使用した視聴者参加番組、ショッピング、チケット購入などの双方向(インタラクティブ)サービスなどがあります。

### トラック(参照 48ページ)

音楽用CDの各曲ごとの区切りのことを「トラック」といいます。

### ドルビーデジタル、ドルビーデジタルステレオクリエーター

ドルビーデジタルは、ドルビーラボラトリーズが開発したデジタル音声圧縮して記録する方式です。ドルビーデジタルステレオクリエーターによって、ドルビーデジタルの目の覚めるような音質でステレオ音声のDVDビデオを作成できます。

この技術をPCM記録の代わりに用いることで記録容量を節約することが可能となり、より高い解像度(ビットレート)の映像や、より長い記録時間を実現することが可能になります。

ドルビーデジタルステレオクリエーターを用いてマスタリングしたDVDは互換性のあるすべてのDVDプレーヤーで再生できます。

## は

### ハイビジョン画質、HD(エイチディー)放送

HDはHigh Definitionの略で、デジタル放送のハイビジョン画質のテレビ放送です。走査線の本数は750本(有効走査線数720本)または1125本(有効走査線数1080本)です。標準画質(SD放送)よりも、高画質・高音質な映像・音声が楽しめます。

### パンスキャン(参照 167ページ)

標準テレビ(4:3)にワイド映像を映す方法の1つで、映像の上下方向が画面いっぱいに表示され、左右方向が一部カットされます。

ワイド映像(16:9)

標準テレビ(4:3)



カットされます

### ビットストリーム

圧縮されてデジタル信号に置き換えられた信号のことで、対応しているアンプなどによってそれぞれに合った信号に変換されます。

### ビットレート

映像・音声データを記録する際に、1秒間に書き込む情報量のことをいいます。

### 標準画質、SD(エスディー)放送

SDはStandard Definitionの略で、デジタル放送の標準画質のテレビ放送です。走査線の本数は525本(有効走査線数480本)です。

### ファイナライズ

本機で録画したDVD-RW、DVD-Rを、ほかのDVDプレーヤーなどで再生できるようにする機能です。

### フォーマット(初期化)(参照 53、112~113ページ)

録画内容をすべて消去するとき、もう一方の記録フォーマットのディスクに変更するときに行います。

はじめに

接続と備

テレビを楽しむ

録画する

再生する

ビデオを楽しむ

編集する

ダビングする

便利な機能

変更設定する

困ったときは

その他

### プレイリスト (参照 93ページ)

お好みの番組の情報のみを集めたリストのことをいいます。プレイリストを作成すると、自分でお好みの番組を順番に再生したり、スポーツやドラマなどのジャンルごとに再生ができます。

### プログレッシブ(順次走査) (480p)

テレビに映像を映すときに、1つの画像(525本の走査線で構成)を一度に表示し、1/60秒(60コマ/秒)で映します。インターレース出力に対し、ちらつきの少ない高密度の映像を楽しめます。なお、480は映像信号の有効走査線数を表します。

## ま

### マルチビュー放送 (参照 41ページ)

マルチビュー放送では、1チャンネルで主番組、副番組の複数映像を放送します。例えば、野球放送の場合、主番組は通常の野球放送、副番組でそれぞれのチームをメインにした野球放送が行われる予定です。

## ら

### リージョン番号(再生可能地域番号) (参照 46ページ)

DVDソフトは、国によって再生できる番号(これをリージョン番号といいます)が分けられています。日本の番号は「2」になっており、本機では「2」または「ALL」を含んだソフトのみ再生できます。

### リニアPCM(ピーシーエム)

PCMはPulse Code Modulationの略で、リニアPCMはデジタル音声をそのまま圧縮せずに記録する方式です。

### レターボックス (参照 167ページ)

標準テレビ(4:3)にワイド映像を映す方法の1つで、映像の左右方向が画面いっぱいに表示され、上下方向に帯が付きます。

ワイド映像 (16:9)



標準テレビ (4:3)



## 英数字

### AAC(エーエーシー)

Advanced Audio Codingの略で、音声符号化の規格の一つです。AACは、CD並の音質データを約1/12にまで圧縮できます。また、5.1chのサラウンド音声や多言語放送を行うこともできます。

### CATVパススルー方式 (参照 22ページ)

ケーブルテレビ(CATV)で地上デジタル放送を伝送する方式のうちには、UHF以外の周波数帯域に変換して伝送する方式があります。これを周波数変換パススルー方式と呼びます。この方式での地上デジタル放送を受信するためにはCATVパススルー対応の受信機が必要です。

### CPRM(シーピーアールエム) (参照 45ページ)

Content Protection for Recordable Mediaの略で、「1回だけ録画可能」・「ダビング10」番組に対する著作権保護技術です。「1回だけ録画可能」・「ダビング10」番組をDVDに記録するときは、CPRM対応でVRモードのDVD-RW、DVD-Rを使います。

### D1/D2/D3/D4映像出力 (参照 25ページ)

S映像出力よりもさらに鮮明な映像が楽しめます。本機のD映像出力端子は、D1/D2/D3/D4に対応しています。

### DTS®(ディーティーエス)

Digital Theater Systemの略で、DTS社が開発した、デジタル音声システムです。DTS対応アンプなどと接続して再生すると、映画館のような正確な音場定位と臨場感のある音響効果が得られます。

### EPG(イーピージー) (参照 37ページ)

Electronic Program Guideの略で、番組表のことをいいます。

### GB(ギガバイト)

HDDやDVDの容量を表す単位で、数値が大きいほど最大録画時間が長くなります。

### HD(エイチディー)放送

「ハイビジョン画質、HD(エイチディー)放送」をご覧ください。(参照 191ページ)

### HDD(ハードディスク(ドライブ)) (参照 10ページ)

パソコンなどで使われている大容量データ記録装置の一つです。大量のデータの読み書きを高速で行うことができ、記録されているデータの検索性にすぐれています。本機には、このHDDを1台内蔵しています。(お客さま自身でHDDを交換することはできません。)

### HDMI(エイチディーエムアイ) (参照 25ページ)

High Definition Multimedia Interfaceの略で、DVDレコーダーやDVDプレーヤーなどと接続できるAV用のデジタルインターフェースです。映像信号と音声信号を1本のケーブルで接続できます。



### MPEG(エムペグ)

Moving Picture Experts Groupの略で、動画音声圧縮方式の国際標準です。DVDの映像は、この方式で記録されています。

### NTSC(エヌティーエスシー)

日本やアメリカなどで採用されているテレビ方式です。ヨーロッパなどで採用されているPALまたはSECAM方式とは互換性がないため、ヨーロッパなどで買ってきたDVDソフトは視聴できないことがあります。

### S映像入出力

従来の映像端子よりも鮮明な映像が楽しめます。

### SD(エスディー)放送

「標準画質、SD(エスディー)放送」をご覧ください。(参照 191ページ)

### VBR(可変ビットレート方式)

Variable Bit Rateの略で、映像の動きの多い/少ない部分に合わせて記録する容量を可変制御する方式です。これにより、効率の良い録画が可能になります。

### 「1回だけ録画可能」番組(参照 49ページ)

著作権保護・違法コピー防止のため、1回だけ録画することが許可されている番組のことです。  
この番組は、ダビングする際に録画内容を「ムーブ(移動)」して元の録画内容を残さないようにすることで、ダビングが可能になっています。

はじめに

接続と備

テレビ放送を楽しむ

録画する

再生する

ビデオを楽しむ

編集する

ダビングする

便利な機能

設定を変更する

困ったときは

その他

# 仕様

## 一般

型名 DXRW251  
電源 AC100V 50/60Hz  
消費電力\*1 47W

\*1: HDD録画/DVD再生の同時録画再生時

待機時消費電力\*2 約2.6W

\*2: 本体表示部の時刻点灯時

年間消費電力量\*3 68.1kWh/年

\*3: 年間消費電力量: 「エネルギーの使用の合理化に関する法律(省エネ法)」において、HDDやVTRなど内蔵記録機能の種類別に定められた算出式および一般家庭での一日の平均使用時間(注)から算出した、一年間に使用する電力量です。

(注): 一般家庭での使用時間は、1日あたり平均HDD録画時間(2時間)、平均HDD再生時間(1時間)、平均DVD動作時間(0.5時間)そして平均待機時間(電子番組(表)データ取得時間を含む)(20.5時間)よりなるとみなしています。

区分名\*4 h

\*4: 「エネルギーの使用の合理化に関する法律(省エネ法)」では、DVDレコーダーに内蔵されたチューナーの種類とその数、および付加機能の有無等に基づいた区分を行なっています。その区分の名称を表します。

字幕放送対応\*5

\*5 デジタル放送をHDDにTSモードで録画した場合のみ、字幕情報の記録再生に対応しています。

データ放送\*6 / 双方向サービス対応

\*6 デジタル放送をHDDにTSモードで録画した場合のみ、データ放送の記録再生に対応しています。

許容動作温度 5~40°C  
許容湿度 80%最大  
時刻表示形式 12時間デジタル  
外形寸法 435(幅)×99.5(高さ)×388(奥行)mm  
質量約 6.3kg(梱包含まず)

## HDD/DVD部

記録フォーマット(DVD) DVDビデオレコーディング規格準拠  
DVDビデオ規格準拠

録画圧縮方式 MPEG2  
録音圧縮方式 ドルビーデジタル、リニアPCM(非圧縮)  
内蔵HDD容量 250GB  
録画可能ディスク DVD-RW、DVD-R  
録画時間 HDD

TSモード 29時間\*7 21時間\*8  
XPモード 52時間  
SPモード 104時間  
LPモード 208時間  
EPモード 312時間  
SLPモード 416時間

\*7 地上デジタル放送のHD放送の場合(ハイビジョン画質)(17Mbps基準)

\*8 BS・110度CSデジタル放送のHD放送の場合(ハイビジョン画質)(24Mbps基準)

DVD  
XPモード 1時間  
SPモード 2時間  
LPモード 4時間  
EPモード 6時間  
SLPモード 8時間

(詳しくは「録画モード別の画質と録画時間について」(参照 50ページ)をご覧ください。)

## VHS部

録画方式 色信号: 低域変換直接記録方式  
VHS規格

Hi-Fi音声記録方式  
使用テープ FM変調深層記録方式VHS規格  
録画時間 VHSビデオカセットテープ

Hi-Fi VHS音声特性 標準: 2時間40分(T-160使用時)  
3倍: 8時間(T-160使用時)  
周波数特性: 20Hz~20kHz  
ダイナミックレンジ: 80dB以上

## チューナー部

信号方式 NTSC方式  
受信チャンネル 地上デジタル: 000~999チャンネル\*9  
BSデジタル: 001~999チャンネル\*9  
110度CSデジタル: 000~999チャンネル\*9  
地上アナログ: VHF 1~12チャンネル  
UHF 13~62チャンネル  
CATV: C13~C63チャンネル

\*9 HDDにのみ録画可能、CPRM対応のDVD-RW(VRモード)、DVD-R(VRモード)へダビング可能

## 端子部

映像入出力 ピンジャック 1.0V(p-p)/75Ω  
S映像入出力 S端子 Y: 1.0V(p-p)/75Ω  
C: 0.286V(p-p)/75Ω  
D1/D2/D3/D4映像出力 D端子 Y: 1.0V(p-p)/75Ω  
Cb/Pb、Cr/Pr: 0.7V(p-p)/75Ω  
HDMI出力 HDMI端子 19ピン Type A  
音声入力 ピンジャック 2V(rms)/47kΩ不平衡  
音声出力 ピンジャック 2V(rms)/1.0kΩ不平衡  
デジタル音声出力 光コネクタ 角型光ジャック  
電話回線 モジュラー端子 V2.2bis(2400bps)  
VHF/UHF入出力 75Ω F型コネクタ  
地上デジタル入出力 75Ω F型コネクタ  
BS・110度CS入出力 75Ω F型コネクタ

仕様および外観は、改良のため予告なく変更することがあります。

## ◎お知らせ

### 商標について

- ◆ 本機は、ドルビーラボラトリーズからの実施権に基づき製造されています。Dolby、ドルビーおよびダブルD記号は、ドルビーラボラトリーズの商標です。
- ◆ ドルビーデジタルステレオクリエーターによって、ドルビーデジタルの目の覚めるような音質でステレオ音声のDVDビデオを作成することができるようになります。この技術をPCM記録の代わりに用いることで記録容量を節約することが可能となり、その結果、より高い解像度(ビットレート)の映像、または、より長い記録時間を実現することが可能になります。ドルビーデジタルステレオクリエーターを用いてマスタリングしたDVDはすべてのDVDビデオプレーヤーで再生することが可能です。  
注: 使用した記録型DVDに対してプレーヤーが互換性を持っている場合。
- ◆ DTSは、DTS, Inc.の登録商標です。  
DTS Digital Out は、DTS, Inc.の商標です。  
Manufactured under license under U.S. Patent #: 5,451,942 & other U.S. and worldwide patents issued & pending. DTS and the Symbol are registered trademarks and DTS Digital Out and the DTS logos are trademarks of DTS, Inc. Product includes software.  
© DTS, Inc. All Rights Reserved.
- ◆ DVDロゴは、DVDフォーマットロゴライセンス株式会社の登録商標です。
- ◆ HDMI、HDMIロゴおよびHigh-Definition Multimedia Interfaceは、米国およびその他の国々におけるHDMI Licensing, LLCの商標または登録商標です。

### 著作権について

- ◆ ディスクを無断で複製、放送、上映、有線放送、公開演奏、レンタル(有償、無償を問わず)することは、法律により禁止されています。
- ◆ ビデオデッキなどを接続してディスクの内容を複製しても、コピー防止機能の働きにより、複製した画面は乱れます。
- ◆ 本製品は、著作権保護技術を採用しており、マクロビジョン社およびその他の著作権者が保有する米国特許およびその他の知的財産権によって保護されています。この著作権保護技術の使用は、マクロビジョン社の許可が必要で、また、マクロビジョン社の特別な許可がない限り家庭用およびその他の一部の観賞用の使用に制限されています。分解したり、改造することも禁じられています。

### リサイクルについて

本製品の梱包材はリサイクルができ、再利用が可能です。お住まいの地域のリサイクルに関する取り決めにしたがって梱包材を処分してください。乾電池は、投棄や焼却処分をしないで、化学廃棄物に関する地方自治体の規制にしたがって処分してください。

はじめに

接続と備

テレビ放送を楽しむ

録画する

再生する

ビデオを楽しむ

編集する

ダビングする

便利な機能

変更設定をする

困ったときは

その他

# 索引

## 数字

2番組同時録画	49
30秒スキップ(VHS)	91

## アルファベット

B-CASカード	28、131~132
BSチャンネルボタン設定	139
CD	46
DVD	48
DVD-R	45
DVD-RW	45
DVDビデオ	46
D映像出力端子	25
D端子解像度設定	166
EP(録画モード)	50
HDD	10、48
HDD/DVD/VHSの操作切換	15
HDMI音声	169
HDMI解像度設定	169
HDMI機器制御	169
HDMI出力端子	25
JPEG形式のファイル	48
LP(録画モード)	50
SLP(録画モード)	50
SP(録画モード)	50
TS(録画モード)	50
VRモード	44
XP(録画モード)	50

## あ

頭出し(VHS)	91
アナログチャンネル設定	144~148
アングルアイコン	165
アンテナ設定	134~135
映像出力端子設定	166
映像出力端子またはS映像出力端子	24、166
映像入力設定	167
追っかけ再生(HDD)	79
オートチャプター	168
お知らせメール	130
オリジナル	93
音楽用CD	48
音声切換(HDD/DVD)	80
音声切換(VHS)	92
音声言語	165
音声設定	167

## か

外部入力	26
外部入力音声	168
カウンターリセット(VHS)	92
可変スキップ/可変リプレイ(HDD/DVD)	74
可変スキップ時間	165
カメラアングル	81
居住地域設定(デジタル放送)	162
記録フォーマット	44
言語コード一覧表	170
降雨対応放送設定	159
高速ダビング	117
コマ送り(VHS)	90
コマ送り/コマ戻し(HDD/DVD)	73

## さ

サーチ(HDD/DVD)	74
再スキャン	137
再生(VHS)	89
再生一時停止(HDD/DVD)	73
再生時間(JPEG)	83
再生のみできるメディア	46
再生リスト	70
時刻指定録画予約	61
時刻設定	149
視聴制限の設定	160、171
自動時刻修正	150、168
自動チャンネル設定(地上アナログ放送)	145
字幕切換	80
字幕言語	165
ジャストレコーディング	118
ジャンル検索	39
手動チャンネル設定(地上アナログ放送)	147
使用できないディスク	47
初回設定	31
初期スキャン	136
初期設定に戻す	169
推奨ディスク	47
スキップ(HDD/DVD)	74
スクリーンセーバー	166
スピードサーチ(VHS)	90
スライドショー(JPEG)	82
スロー/逆スロー再生(HDD/DVD)	73
スロー再生(VHS)	90
静止画再生(VHS)	90
静止画モード	165
接続	19
セットアップ	164

## た

代理予約録画	57
ダビング	115
ダビングリスト	121
地域設定(地上アナログ放送)	144
チャプターマーク追加/消去(HDD/DVD)	101
チャンネル一覧(デジタル放送)	131~132
チャンネル自動設定(地上デジタル放送)	136
チャンネルの飛び越し(スキップ)設定	140、148
ディスクの構成	48
ディスク保護(DVD)	114
ディスクメニュー言語	165
データ放送	42
デジタル放送	35
デジタル放送の録画制限	49
テレビ画面サイズ	167
テレビ放送	35
電話回線	27
電話回線設定	141
同時録画再生	79
時計合わせ	149、168

な

二カ国語音声 ..... 168  
 二カ国語(二重音声)放送を録画するときの音声 ..... 51  
 ノイズリダクション(HDD/DVD) ..... 76

は

早送り/早戻し(HDD/DVD) ..... 73  
 早送り/巻戻し(VHS) ..... 89  
 番組詳細 ..... 40  
 番組情報取得(デジタル放送) ..... 163  
 番組全消去(HDD) ..... 98  
 番組の削除(HDD/DVD) ..... 95  
 番組表(EPG) ..... 37  
 番組分割(HDD/DVD) ..... 106  
 番組保護(HDD/DVD) ..... 100  
 番組名変更(HDD/DVD) ..... 102  
 ビデオテープ ..... 84  
 ビデオモード ..... 44  
 表示管の明るさ ..... 166  
 表示部 ..... 16  
 ファイナライズ(DVD) ..... 110  
 ファイナライズ解除(DVD) ..... 111  
 フォーマット(DVD) ..... 53、112  
 複数番組削除(HDD) ..... 96  
 部分削除(HDD/DVD) ..... 104  
 プレイリスト(HDD/DVD) ..... 93、108  
 プレイリスト結合(HDD/DVD) ..... 109  
 プレイリスト全消去(DVD) ..... 99  
 プログラム再生(CD) ..... 78  
 本体後面 ..... 12  
 本体前面 ..... 11

ま

マーカー設定(HDD/DVD) ..... 76  
 メディアアイコンの見かた ..... 45

や

郵便番号設定(デジタル放送) ..... 162  
 有料番組 ..... 69  
 予約一覧 ..... 57  
 予約スキップ ..... 65  
 予約設定 ..... 158

ら

ラジオ放送 ..... 42  
 ランダム再生(CD) ..... 77  
 リジューム再生(HDD/DVD) ..... 73  
 リピート(HDD/DVD) ..... 75  
 リモコン ..... 13  
 隣接地域変更 ..... 138  
 録画(HDD/DVD) ..... 54~55  
 録画(VHS) ..... 86  
 録画アスペクト(ビデオモード) ..... 168  
 録画音声(XP) ..... 168  
 録画・再生ができるメディア ..... 45  
 録画の制限 ..... 49  
 録画モード別の画質と録画時間 ..... 50

わ

ワンタッチタイマー録画(HDD/DVD) ..... 55  
 ワンタッチタイマー録画(VHS) ..... 88  
 ワンタッチダビング(HDD/DVD) ..... 120

はじめに

接続と備

テレビ放送を楽しむ

録画する

再生する

ビデオを楽しむ

編集する

ダビングする

便利な機能

変設定をする

困ったときは

その他



# 本機で使われるソフトウェアのライセンス情報

本内容はライセンス情報のため、操作には関係ありません。

本機に組み込まれたソフトウェアは、複数の独立したソフトウェアコンポーネントで構成され、個々のソフトウェアコンポーネントは、それぞれに第三者の著作権が存在します。

本機は、第三者が規定したエンドユーザーライセンスアグリーメントあるいは著作権通知(以下、「EULA」といいます)に基づきフリーソフトウェアとして配布されるソフトウェアコンポーネントを使用しております。

ご購入いただいた本機は、製品として、弊社所定の保証をいたします。ただし、「EULA」に基づいて配布されるソフトウェアコンポーネントには、著作権者または弊社を含む第三者の保証がないことを前提に、お客様がご自身でご利用になられることが認められる場合があります。この場合、当該ソフトウェアコンポーネントは無償でお客様に使用許諾されますので、適用法令の範囲内で、当該ソフトウェアコンポーネントの保証は一切ありません。著作権やその他の第三者の権利等については、一切の保証がなく、「as is」(現状)の状態です。かつ、明示か黙示であるかを問わず一切の保証をつけず、当該ソフトウェアコンポーネントが提供されます。ここでいう保証とは、市場性や特定目的適合性についての黙示の保証も含まれますが、それに限定されるものではありません。

当該ソフトウェアコンポーネントの品質や性能に関するすべてのリスクはお客様が負うものとします。また、当該ソフトウェアコンポーネントに欠陥があるとわかった場合、それに伴う一切の派生費用や修理・訂正に要する費用は、DXアンテナは一切の責任を負いません。適用法令の定め、または書面による合意がある場合を除き、著作権者や上記許諾を受けて当該ソフトウェアコンポーネントの変更・再配布を為し得る者は、当該ソフトウェアコンポーネントを使用したこと、または使用できないことに起因する一切の損害についてなんらの責任も負いません。著作権者や第三者が、そのような損害の発生する可能性について知らされていた場合でも同様です。なお、ここでいう損害には、通常損害、特別損害、偶発損害、間接損害が含まれません(データの消失、またはその正確さの喪失、お客様や第三者が被った損失、他のソフトウェアとのインターフェースの不適合化等も含まれますが、これに限定されるものではありません)。当該ソフトウェアコンポーネントの使用条件や遵守いただかなければならない事項等の詳細は、各「EULA」をお読みください。

本機に組み込まれた「EULA」の対象となるソフトウェアコンポーネントは、以下のとおりです。これらソフトウェアコンポーネントをお客様自身でご利用いただく場合は、対応する「EULA」をよく読んでから、ご利用くださるようお願いいたします。なお、各「EULA」はDXアンテナ以外の第三者による規定であるため、原文を記載します。

本機で使われるフリーソフトウェアコンポーネントに関するエンドユーザーライセンスアグリーメント 原文

対応ソフトウェアモジュール	
libjpeg	Exhibit A
libpng	Exhibit B
zlib	Exhibit C

## 本機で使われるフリーソフトウェアコンポーネントに関するエンドユーザーライセンスアグリーメント「EULA」原文(英文)

### Exhibit A

In plain English:

1. We don't promise that this software works. (But if you find any bugs, please let us know!)
2. You can use this software for whatever you want. You don't have to pay us.
3. You may not pretend that you wrote this software. If you use it in a program, you must acknowledge somewhere in your documentation that you've used the IJG code.

In legalese:

The authors make NO WARRANTY or representation, either express or implied, with respect to this software, its quality, accuracy, merchantability, or fitness for a particular purpose. This software is provided "AS IS", and you, its user, assume the entire risk as to its quality and accuracy.

This software is copyright (C) 1991-2009, Thomas G. Lane, Guido Vollbrecht.  
All Rights Reserved except as specified below.

Permission is hereby granted to use, copy, modify, and distribute this software (or portions thereof) for any purpose, without fee, subject to these conditions:

- (1) If any part of the source code for this software is distributed, then this README file must be included, with this copyright and no-warranty notice unaltered; and any additions, deletions, or changes to the original files must be clearly indicated in accompanying documentation.
- (2) If only executable code is distributed, then the accompanying documentation must state that "this software is based in part on the work of the Independent JPEG Group".
- (3) Permission for use of this software is granted only if the user accepts full responsibility for any undesirable consequences; the authors accept NO LIABILITY for damages of any kind.

These conditions apply to any software derived from or based on the IJG code, not just to the unmodified library. If you use our work, you ought to acknowledge us.

Permission is NOT granted for the use of any IJG author's name or company name in advertising or publicity relating to this software or products derived from it. This software may be referred to only as "the Independent JPEG Group's software".

We specifically permit and encourage the use of this software as the basis of commercial products, provided that all warranty or liability claims are assumed by the product vendor.

### Exhibit B

This copy of the libpng notices is provided for your convenience. In case of any discrepancy between this copy and the notices in the file png.h that is included in the libpng distribution, the latter shall prevail.

COPYRIGHT NOTICE, DISCLAIMER, and LICENSE:

If you modify libpng you may insert additional notices immediately following this sentence.

This code is released under the libpng license.

libpng versions 1.2.6, August 15, 2004, through 1.2.38, July 16, 2009, are Copyright (c) 2004, 2006-2009 Glenn Randers-Pehrson, and are distributed according to the same disclaimer and license as libpng-1.2.5 with the following individual added to the list of Contributing Authors

Cosmin Truta

libpng versions 1.0.7, July 1, 2000, through 1.2.5 - October 3, 2002, are Copyright (c) 2000-2002 Glenn Randers-Pehrson, and are distributed according to the same disclaimer and license as libpng-1.0.6 with the following individuals added to the list of Contributing Authors

Simon-Pierre Cadieux  
Eric S. Raymond  
Gilles Vollant

and with the following additions to the disclaimer:

There is no warranty against interference with your enjoyment of the library or against infringement. There is no warranty that our efforts or the library will fulfill any of your particular purposes or needs. This library is provided with all faults, and the entire risk of satisfactory quality, performance, accuracy, and effort is with the user.

libpng versions 0.97, January 1998, through 1.0.6, March 20, 2000, are Copyright (c) 1998, 1999 Glenn Randers-Pehrson, and are distributed according to the same disclaimer and license as libpng-0.96, with the following individuals added to the list of Contributing Authors:

Tom Lane  
Glenn Randers-Pehrson  
Willem van Schaik

libpng versions 0.89, June 1996, through 0.96, May 1997, are Copyright (c) 1996, 1997 Andreas Dilger Distributed according to the same disclaimer and license as libpng-0.88, with the following individuals added to the list of Contributing Authors:

John Bowler  
Kevin Bracey

Sam Bushell  
Magnus Holmgren  
Greg Roelofs  
Tom Tanner

libpng versions 0.5, May 1995, through 0.88, January 1996, are Copyright (c) 1995, 1996 Guy Eric Schalnat, Group 42, Inc.

For the purposes of this copyright and license, "Contributing Authors" is defined as the following set of individuals:

Andreas Dilger  
Dave Martindale  
Guy Eric Schalnat  
Paul Schmidt  
Tim Wegner

The PNG Reference Library is supplied "AS IS". The Contributing Authors and Group 42, Inc. disclaim all warranties, expressed or implied, including, without limitation, the warranties of merchantability and of fitness for any purpose. The Contributing Authors and Group 42, Inc. assume no liability for direct, indirect, incidental, special, exemplary, or consequential damages, which may result from the use of the PNG Reference Library, even if advised of the possibility of such damage.

Permission is hereby granted to use, copy, modify, and distribute this source code, or portions hereof, for any purpose, without fee, subject to the following restrictions:

1. The origin of this source code must not be misrepresented.
2. Altered versions must be plainly marked as such and must not be misrepresented as being the original source.
3. This Copyright notice may not be removed or altered from any source or altered source distribution.

The Contributing Authors and Group 42, Inc. specifically permit, without fee, and encourage the use of this source code as a component to supporting the PNG file format in commercial products. If you use this source code in a product, acknowledgment is not required but would be appreciated.

A "png\_get\_copyright" function is available, for convenient use in "about" boxes and the like:

```
printf("%s",png_get_copyright(NULL));
```

Also, the PNG logo (in PNG format, of course) is supplied in the files "pngbar.png" and "pngbar.jpg (88x31)" and "pngwng.png" (98x31).

Libpng is OSI Certified Open Source Software. OSI Certified Open Source is a certification mark of the Open Source Initiative.

Glenn Randers-Pehrson  
glennrp at users.sourceforge.net  
July 16, 2009

### Exhibit C

/\* zlib.h -- interface of the 'zlib' general purpose compression library version 1.2.3, July 18th, 2005

Copyright (C) 1995-2005 Jean-loup Gailly and Mark Adler

This software is provided 'as-is', without any express or implied warranty. In no event will the authors be held liable for any damages arising from the use of this software.

Permission is granted to anyone to use this software for any purpose, including commercial applications, and to alter it and redistribute it freely, subject to the following restrictions:

1. The origin of this software must not be misrepresented; you must not claim that you wrote the original software. If you use this software in a product, an acknowledgment in the product documentation would be appreciated but is not required.
2. Altered source versions must be plainly marked as such, and must not be misrepresented as being the original software.
3. This notice may not be removed or altered from any source distribution.

Jean-loup Gailly [jloup@gzip.org](mailto:jloup@gzip.org)  
Mark Adler [madler@alumni.caltech.edu](mailto:madler@alumni.caltech.edu)

\*/



# 保証とアフターサービス

## 1) 保証書(梱包箱に貼り付けしてあります。)

保証書に販売店名と購入日(購入日を証明する納品書や領収書)がありませんと保証期間内でも万一故障がある場合に有償修理になることがあります。内容をご確認の上、本取扱説明書と共に大切に保管してください。

## 2) 保証期間はお買い求めの日から1年間です。

本機は一般家庭用として作られています。各種の消耗部品については、業務用や特殊使用の場合、保証期間内でも「有償修理」となります。

## 3) アフターサービスのご依頼について

### ◆ 保証期間中、万一製品が故障してしまった場合

この取扱説明書の「故障かな?と思ったときは」をよくお読みになり、点検を繰り返しても正常に作動しないときは、販売店にご持参いただくか、または最寄りのカスタマーセンターまで梱包の上、ご送付ください。

(製品が破損しない様にご注意ください。)保証書の記載内容にしたがって修理させていただきます。

### ◆ 保証期間を過ぎて製品が故障してしまった場合

販売店にご持参いただくか、または最寄りのカスタマーセンターまで運賃元払い(お客様ご負担)にて、下記枠内の内容を記載した用紙を添付し、ご送付ください。修理によって製品の機能を維持できる場合は、ご希望により有料で修理させていただきます。

修理をご依頼される際にご連絡いただきたい内容:

- ・ ご住所
- ・ ご氏名
- ・ 電話番号
- ・ 故障または異常の内容
- ・ 製品名
- ・ 製造番号
- ・ ご購入日

## 4) アフターサービスについてご不明な点は…

販売店、または最寄りの船井サービス(株)カスタマーセンターまでお問い合わせください。

## 5) 補修用性能部品の最低保有期間

この製品の補修用性能部品(機能維持のために必要な部品)は、製造打切後最低8年間保有してあります。

## ご購入メモ

ご購入記録として下記内容をご記入ください。  
(この製品の製造番号は背面および保証書に記載してあります。)

お買い上げ年/月/日	年	月	日
お買い上げ店名/住所/電話番号	☎		
お買い上げ製品の型番	DXRW251		
お買い上げ製品の製造番号			

## 愛情点検

### ● 長年ご使用の製品の点検を!

(熱、湿気、ほこりなどの影響や、使用の度合いにより部品が劣化し、故障したり、ときには安全性を損なって事故につながることもあります。)



このような  
症状は  
ありませんか

- ◆ 再生しても映像や音が出ない。
- ◆ 変なおいが出たり、煙が出たりする。
- ◆ 内部に水や異物が入った。
- ◆ ディスクを傷めた。
- ◆ その他の異常や故障がある。



ご使用  
中止

このようなときは、故障や事故防止のためスイッチを切り、コンセントから電源プラグをはずして、必ずお買い求めの販売店にご連絡ください。

はじめに

接続と備

テレビ放送

録画する

再生する

ビデオを

編集する

ダビング

便利な機能

変更設定する

困ったときは

その他

## お問い合わせをいただく場合、下記内容をお知らせください

- ◆ お名前・ご住所・電話番号
- ◆ 本製品(修理/取扱い/付属品・部品のご購入)に関するお問い合わせの場合は、製品型番・製造番号・ご購入日・ご購入店名もお知らせください。

- ◆ **ご購入のご相談、製品の取扱いに関するご質問は、下記お客様ご相談室までお問い合わせください。**

### 【船井電機株式会社 お客様ご相談室】 ナビダイヤル0570-0271-01

(一般電話: 全国どこからでも上限20円/3分毎でご利用いただけます) ※携帯電話からもかけられます。  
PHS・050番号からは TEL(072)871-1110 FAX (072)871-1199  
受付時間9:00~17:30 (土曜・日曜・祝日および夏季休暇・年末年始は除く)

- ◆ E-mailによるお問い合わせも受け付けております。  
くわしくは、船井電機株式会社ホームページ (<http://www.funai.jp>) の「お客様ご相談室」をご覧ください。

- ◆ **製品の修理に関する総合的なご相談、修理のお申し込みは下記船井サービス(株)カスタマーセンターまでお問い合わせください。**

### 【船井サービス(株)カスタマーセンター】 ナビダイヤル0570-0271-02

(一般電話: 全国どこからでも上限20円/3分毎でご利用いただけます) ※携帯電話からもかけられます。  
PHS・050番号からは  
【本社カスタマーセンター】 TEL(06)6746-3373 FAX(06)6746-3374 〒577-0012 大阪府東大阪市長田東3-2-43 長田SKパークビル1F  
【東京カスタマーセンター】 TEL(042)679-5402 FAX(042)679-5406 〒192-0363 東京都八王子市別所1-18-10  
受付時間9:00~17:30 (土曜・日曜・祝日および夏季休暇・年末年始は除く)

- ◆ 本製品についてのインターネットによる修理のご依頼は<http://www.funai-service.co.jp>をご覧ください。

- ◆ **付属品(リモコンなど)、部品のご注文は下記船井サービス(株)部品受注センターまでお問い合わせください。**

### 【船井サービス(株)部品受注センター】 ナビダイヤル0570-0271-03

(一般電話: 全国どこからでも上限20円/3分毎でご利用いただけます) ※携帯電話からもかけられます。

### 【FAX】フリーダイヤル0120-0271-82

PHS・050番号からはTEL(0868)28-7183 FAX (0868)28-7052 〒708-0015 岡山県津山市神戸88  
受付時間9:00~17:30 (土曜・日曜・祝日および夏季休暇・年末年始は除く)

- ◆ 本製品についての付属品のオンラインショッピングは<http://www.funai-service.co.jp>をご覧ください。

## 【船井サービス(株)修理受付センター】 受付時間9:00~17:30 (土曜・日曜・祝日および夏季休暇・年末年始は除く)

札幌修理受付センター	〒060-0061	北海道札幌市中央区南一条西10-4 南大通ビルアネックス1F	☎(011) 281-0130	FAX(011) 281-0137
仙台修理受付センター	〒984-0046	宮城県仙台市若林区二軒茶屋3-5 鳴原ビル1F	☎(022) 299-1658	FAX(022) 299-1662
名古屋修理受付センター	〒466-0064	愛知県名古屋市中区鶴舞3-4-3 富田ビル2F	☎(052) 735-0440	FAX(052) 735-0441
津山修理受付センター	〒708-0015	岡山県津山市神戸88	☎(0868) 28-7586	FAX(0868) 28-1746
福岡修理受付センター	〒812-0014	福岡県福岡市博多区比恵町17-7 サンシティパーキングビル1F	☎(092) 475-1252	FAX(092) 475-3227

※船井サービス(株)修理受付センターが通話中のときは、船井サービス(株)カスタマーセンターへ転送致します。ご了承ください。

- ◆ お客様より船井電機株式会社およびグループ会社にお電話でご連絡をいただいた場合には、正確にご回答するために、通話内容を記録(録音など)させていただくことがあります。あらかじめご了承のうえお問い合わせください。
- ◆ ご相談、ご依頼をいただいた内容によっては、サービス活動およびその後の安全点検活動のために、弊社のグループ会社および秘密保持契約において厳正に管理された業務委託先に個人情報を提供し対応させていただくことがあります。

- ◆ 故障の場合は、お買い上げの販売店または船井サービス(株)カスタマーセンターまでお問い合わせください。
- ◆ ご質問の際は、お買い上げの販売店またはDXアンテナ(株)ホームエレクトロニクス営業部までお問い合わせください。

## 【DXアンテナ株式会社】

受付時間9:00~17:30(土曜・日曜・祝日および夏季休暇・年末年始は除く)

首都圏ホームエレクトロニクス営業部	〒101-0021 東京都千代田区外神田4丁目11番5号 船井ビル5F	☎(03) 3526-5318	FAX(03) 3526-5712
近畿ホームエレクトロニクス営業部	〒532-0011 大阪府淀川区西中島7丁目4番17号 新大阪上野東洋ビル8F	☎(06) 6889-1530	FAX(06) 6889-1540

詳しいお問合せは、もよりのDX製品取扱店または下記のDXアンテナ各営業所をご利用ください。

・札幌支店 TEL.(011)822-1251(代)	・宇都宮営業所 TEL.(028)659-1100(代)	・三重出張所 TEL.(059)226-1643(代)	・山陰出張所 TEL.(0853)24-2343(代)
・旭川出張所 TEL.(0166)37-5830(代)	・新潟営業所 TEL.(025)276-2166(代)	・金沢支店 TEL.(076)261-9988(代)	・高松営業所 TEL.(087)868-1222(代)
・東北支店 TEL.(022)243-2141(代)	・茨城営業所 TEL.(029)826-5341(代)	・富山営業所 TEL.(076)422-7878(代)	・松山営業所 TEL.(089)925-3826(代)
・盛岡出張所 TEL.(019)636-1581(代)	・千葉支店 TEL.(043)253-1121(代)	・大阪支店 TEL.(06)6304-5651(代)	・福岡支店 TEL.(092)541-0168(代)
・郡山出張所 TEL.(024)921-7131(代)	・木更津出張所 TEL.(0438)23-6281(代)	・堺営業所 TEL.(072)278-5311(代)	・北九州営業所 TEL.(093)922-6556(代)
・東京支店 TEL.(03)3526-5402(代)	・静岡営業所 TEL.(054)281-0141(代)	・京都営業所 TEL.(075)382-6141(代)	・長崎出張所 TEL.(095)842-0780(代)
・東京東出張所 TEL.(03)5654-9881(代)	・浜松営業所 TEL.(053)461-6885(代)	・神戸支店 TEL.(078)579-8550(代)	・大分営業所 TEL.(097)504-7799(代)
・多摩営業所 TEL.(042)572-4911(代)	・中部支店 TEL.(052)919-6531(代)	・姫路出張所 TEL.(079)283-5920(代)	・熊本営業所 TEL.(096)325-0711(代)
・横浜支店 TEL.(045)651-2557(代)	・松本営業所 TEL.(0263)27-7801(代)	・広島支店 TEL.(082)237-5331(代)	・南九州営業所 TEL.(099)267-8211(代)
・埼玉支店 TEL.(048)652-3311(代)	・豊橋営業所 TEL.(0532)57-2133(代)	・岡山営業所 TEL.(086)245-2948(代)	・沖縄営業所 TEL.(098)874-6202(代)

## DXアンテナ株式会社

本社/〒652-0807 神戸市兵庫区浜崎通2番15号 TEL.(078)682-0001(代) 東京支社/〒101-0021 東京都千代田区外神田4丁目11番5号 船井ビル TEL.(03)3526-6327(代)  
ホームページアドレス <http://www.dxantenna.co.jp/>

※所在地、電話番号は都合により変更する場合がございますので、ご了承ください。(2009年12月現在)

販売元: **DXアンテナ株式会社** 〒652-0807 兵庫県神戸市兵庫区浜崎通2番15号  
製造元: 船井電機株式会社 〒574-0013 大阪府大東市中垣内7丁目7番1号

Printed in China

