

地上・BS・110度CS デジタルハイビジョンチューナー内蔵  
HDD搭載DVDレコーダー

型番  
**DXRS500**  
**DXRS250**

## 取扱説明書

このたびは、本製品をお買い上げいただきありがとうございます。  
製品を正しく理解し、ご使用いただくために、ご使用前に必ずこの取扱説明書をよくお読みください。  
お読みになったあとは、いつでも見られるところに必ず保存してください。

### はじめに

本機には、はじめて電源を入れたときに、【初回設定】画面が表示され、  
テレビ放送の視聴に必要な設定を行う機能があります。  
「初回設定を行う」(参照 31ページ)をご覧ください。

この取扱説明書は、DXRS500、DXRS250の共用です。  
本書のなかで使用しているイラストはDXRS500のものです。



### HDD(ハードディスク)は一時的な保管場所です。

万一何らかの不具合により、録画や再生ができなかった場合、HDDの内容(録画済の番組データなど)の補償や損失、直接・間接の損害について、当社は一切の責任を負いません。

### 保証書について

- ◆ 保証書に販売店名と購入日(購入日を証明する納品書や領収書)の記入、納品書や領収書がありませんと保証期間内でも万一故障がある場合に有償修理になることがあります。内容をご確認の上、大切に保管してください。
- ◆ 本機は業務用途、監視用途には対応していません。

はじめに

接続と準備

テレビ放送を楽しむ

録画する

再生する

編集する

ダビングする

便利な機能

設定を変更する

困ったときは

その他

# もくじ

- ◆ 本書はリモコン操作を主体として、本機の操作を説明しています。
- ◆ イラストや表示画面は、説明用に簡略化しており、実際のものとは多少異なります。
- ◆ 本書では、ハードディスクをHDDと表記しています。

<b>はじめに</b>	安全にお使いいただくために..... 4
	使用上のお願い..... 7
	使用上のご注意..... 9
	録画(録音)内容について..... 10
	各部のなまえ..... 11
<b>接続と準備</b>	<b>ステップ1</b> 付属品を確認する..... 18
	<b>ステップ2</b> アンテナと接続する..... 19
	<b>ステップ3</b> テレビと接続する..... 23
	<b>ステップ4</b> 他機器と接続する..... 26
	<b>ステップ5</b> B-CASカードを挿入する..... 28
	<b>ステップ6</b> リモコンの準備をする..... 29
	<b>ステップ7</b> 初回設定を行う..... 31
<b>テレビ放送を楽しむ</b>	本機で受信できる放送について..... 35
	テレビ番組を見る..... 36
	視聴中に映像/音声/字幕を切り換える..... 41
	ラジオ放送を聞く/データ放送を見る..... 42
<b>録画する</b>	HDD/ディスクについて..... 43
	録画するときの注意点..... 52
	テレビ番組を今すぐHDD/DVDに録る..... 53
	録画を予約する..... 56
	デジタル放送の番組を録画予約する..... 59
	地上アナログ放送の番組を予約する..... 63
	予約の確認・変更・削除や録画停止をする..... 65
	外部機器の映像・音声を視聴/録画する..... 68
<b>再生する</b>	HDD/DVD/CDを見る/聞く..... 70
	いろいろな再生..... 75
	再生中に音声/字幕/カメラアングルを切り換える..... 80
	CD-RW、CD-RにJPEG形式で記録した画像を見る..... 82
<b>編集する</b>	本機でできる編集について..... 84
	録画した番組(タイトル)を編集する..... 86
	プレイリストを作成する..... 99
	ほかのDVDプレーヤーなどで再生できるようにする (ファイナライズ)..... 101
	DVD-RW、DVD-Rを編集する..... 103

<b>ダビングする</b>	ダビング.....	106
<b>便利な機能</b>	デジタル放送関連の便利な機能 .....	117
	デジタル放送の設定をする(デジタル設定) .....	120
	デジタル放送のアンテナの設定をする.....	121
	地上デジタル放送のチャンネル設定をやり直す .....	123
	地上デジタル放送のチャンネル設定を変更する .....	124
	リモコンに登録されているデジタル放送の チャンネルを追加・変更する .....	126
	デジタル放送のチャンネルの飛び越し(スキップ)を設定する.....	127
	電話回線の設定をする .....	128
	新しいソフトウェアを自動でダウンロードする (地上デジタル/BSデジタル放送) .....	130
	地上アナログ放送のチャンネル設定をやり直す .....	131
	地上アナログ放送のチャンネル設定を変更する .....	133
	時計を合わせる .....	136
	時計を自動的に修正する .....	137
	地上デジタル放送の地域別チャンネル設定一覧.....	138
地上アナログ放送の地域別チャンネル設定一覧.....	139	
<b>設定を変更する</b>	デジタル放送関連の設定を変える(【デジタル設定】画面) .....	144
	いろいろな機能の設定を変える(【セットアップ】画面).....	151
<b>困ったときは</b>	よくあるご質問.....	161
	こんなメッセージが表示されたときは .....	164
	故障かな?と思ったときは .....	168
<b>その他</b>	用語説明 .....	177
	仕様.....	180
	その他 .....	181
	索引.....	182
	保証とアフターサービス.....	185

はじめに

接続と準備

テレビを楽しむ

録画する

再生する

編集する

ダビングする

便利な機能

変更設定をする

困ったときは

その他

# 安全にお使いいただくために

◆ 誤った取り扱いをしたときに生じる危険とその程度を、次の表示で区分して説明しています。



**警告**

誤った取り扱いをしたときに、死亡や重傷などの重大な結果に結び付く可能性があるもの



**注意**

誤った取り扱いをしたときに、傷害または家屋・家財などの損害に結び付く可能性があるもの

◆ 図記号の意味は次のとおりです。



絶対に行わないでください



絶対に分解・修理はしないでください



絶対に触れないでください



絶対に水にぬらさないでください



絶対にぬれた手で触れないでください



指のケガに注意してください



必ず指示にしたがい、行なってください



必ず電源プラグをコンセントから抜いてください



手をはさまないように注意してください

## 警告

### 万一異常が発生したときは、電源プラグをすぐ抜く!!

異常のまま使用すると、火災や感電の原因となります。すぐに電源を切り、電源プラグをコンセントから抜いて、販売店に修理をご依頼ください。



プラグを抜く



プラグを抜く

煙がでている、変なおいがするなど、異常なときは、電源プラグをすぐ抜く!!

異常状態のまま使用すると、火災や感電の原因となります。すぐに電源を切ったあと電源プラグをコンセントから抜き、煙がでなくなるのを確認して、販売店に修理をご依頼ください。



分解禁止

キャビネット(天板)をはずしたり、改造しない

火災や感電の原因となります。また、レーザー光が目当たると、視力障害をおこす原因となります。内部の点検・調整・修理は、販売店にご依頼ください。



禁止

不安定な場所には置かない

ぐらついた台の上や傾いた所などに置くと、落ちたり倒れたりして、けがの原因となります。



使用禁止

落としたり、キャビネット(天板)を破損した場合は使わない

火災や感電の原因となります。



水ぬれ禁止

花びんやコップ、植木鉢などを上に置かない

内部に水や異物が入ると、火災や感電の原因となります。



水ぬれ禁止

水でぬらさない

火災や感電の原因となります。雨天、降雪中、海岸、水辺などの屋外や、窓辺での使用は、特にご注意ください。



乾電池を放置しない

乾電池は飲み込むおそれがあるので、乳幼児の手の届かないところに置いてください。万一、お子様が飲み込んだ場合は、窒息や胃などへの障害の原因になるので、ただちに医師と相談してください。

## ⚠ 警告



禁止

異物を入れない  
(特にお子様にご注意を)

トレイ開閉口や通風孔から金属類や燃えやすいものなどが入ると、火災や感電の原因となります。



禁止

電源コードを傷つけない

- ◆ 引っ張らない
- ◆ ねじらない
- ◆ 無理に曲げない
- ◆ 束ねない
- ◆ 加熱しない
- ◆ 加工しない
- ◆ 重いものをのせない

コードが傷ついて、火災や感電の原因となります。電源コードの心線が露出したり断線するなど、コードが傷んだときは、すぐに販売店に修理をご依頼ください。



接触禁止

感電の原因となります。

雷が鳴りだしたら、電源コードには触れない



AC100V

AC(交流)100V以外の電源で使用すると、火災や感電の原因となります。

電源はAC(交流)100Vを使う



禁止

火災の原因となります。

タコ足配線をしない



水ぬれ禁止

感電の原因となります。

ぬれた手で電源プラグを抜き差ししない



禁止

設置時は、次のような場所には置かない

- ◆ 湿気やほこりの多い場所
- ◆ 油煙や湯気が当たる場所
- ◆ 直射日光の当たる場所
- ◆ 熱器具の近く
- ◆ 閉めきった自動車内など、高温になる場所

このような場所に置くと、ショートや発熱、電源コードの被膜が溶けるなどして、火災や感電、故障、変形の原因となります。



禁止

風通しの悪いところ、狭いところに置かない

- ◆ 押し入れや本棚などに押し込まない
- ◆ じゅうたんや布団の上に置かない
- ◆ テーブルクロスなどをかけない

内部に熱がこもり、火災や感電、故障、変形の原因となることがあります。



禁止

テレビなどの重いものを上に置かない

- ◆ 上にのらない  
(特にお子様にご注意を)
- ◆ トレイの前に物を置かない

バランスがくずれて倒れたり、落下して、けがや故障の原因となることがあります。

はじめに

接続と準備

テレビを楽しむ

録画する

再生する

編集する

ダビング

便利な機能

変設定する

困ったときは

その他

⚠ 注意



禁止

接続したまま移動させない

電源コードが傷つき、火災や感電の原因となることがあります。電源コードや接続コードをはずしたことを確認してから移動させてください。また、ディスクは取り出しておいてください。



指のケガに注意



手はさみ注意

トレイ開閉口から手を入れない  
(特にお子様にご注意を)

手のはさまれ、けがの原因となることがあります。万一、手のはさまれたときは、無理に引き抜かず、電源を切ったあと電源プラグをコンセントから抜いて、販売店にご連絡ください。



内部清掃

3年に一度は、内部の清掃を販売店に依頼する

内部にほこりがたまったまま長い間掃除をしないと、火災や故障の原因となることがあります。特に湿気の多くなる梅雨期の前に行うのが効果的です。内部掃除費用については、販売店にご相談ください。



ほこりを取る

電源プラグのほこりなどは定期的に取り、差し込みの具合を点検する

ほこりなどが付いたり、コンセントへの差し込みが不完全な場合は、火災や感電の原因となることがあります。1年に1回はプラグとコンセントの定期的な清掃をし、最後までしっかり差し込まれているか点検してください。



禁止

ひび割れ、変形、または接着剤などで補修したディスクは使用しない

飛び散ってけがの原因となることがあります。



プラグを持つ

電源プラグを持って抜く

電源コードを引っ張ると、コードに傷がつき、火災や感電の原因となることがあります。



プラグを抜く

お手入れの際は、電源プラグをコンセントから抜いて行う

感電の原因となることがあります。



プラグを抜く

長時間の外出や旅行のときは、電源プラグをコンセントから抜いておく



正しく入れる

乾電池はプラス(+)とマイナス(-)の向きを正しく入れる

間違えると、乾電池の破裂や液もれによって、火災やけが、周囲を汚す原因となることがあります。



禁止

乾電池は指定以外のものを使わない

- ◆ 種類の異なるものを混ぜて使わない
- ◆ 新しいものと古いものを混ぜて使わない

指定以外のものを使うと、乾電池の破裂や液もれによって、火災やけが、周囲を汚す原因となることがあります。



禁止

乾電池は分解したり、ショートさせたり、火の中に投入しない



禁止

乾電池を充電しない  
充電式の電池は使用しない

# 使用上のお願い

## ◎置き場所や取り扱い

- ◆ 本機は振動や衝撃・温度などの周囲の環境の変化に影響されやすいHDDなどの部品を使用した精密な機器です。取り扱いは慎重に行なってください。
- ◆ ソフトウェアのダウンロード中(本体表示部に「F-UP」が表示中)に本機の電源コードを抜いたり、停電が発生した場合は、本機が使用できなくなります。
- ◆ ほかの機器と近付けすぎると、機器がお互いに悪影響を与えることがあります。
- ◆ 本機をテレビやビデオデッキと上下に重ねて置くと、映像や音声が乱れたりディスクが出ないなどの故障の原因となることがあります。
- ◆ 本機の近くで携帯電話やPHSを使用すると、映像や音声にノイズが入ることがありますので、本機からできるだけ離してご使用ください。
- ◆ 本機を移動する場合は、ディスクを取り出してから行なってください。
- ◆ 強い磁気を持っているものを近づけると、映像や音声に悪影響を与えたり、記録が損なわれることがあります。
- ◆ タテ置きではご使用にならないでください。
- ◆ キャビネットに殺虫剤など、揮発性のものをかけないでください。また、ゴムやビニール製品などを長時間接触させたままにすると、変質したり塗装がはげるなどの原因となります。
- ◆ ワックスのかかった床などに直接置くと、本機底面のすべり止め用ゴムと床材の密着性が上がり、床材のはがれや着色の原因となることがあります。
- ◆ ご使用にならないときは、ディスクを取り出し電源を切ってください。
- ◆ 長期間ご使用にならないときは、液もれを防ぐため、リモコンの乾電池を取り出しておいてください。
- ◆ 本機は日本国内専用です。放送方式、電源電圧の異なる海外では使用できません。また、海外でのアフターサービスもできません。(This unit is designed for use in Japan only and cannot be used in any other countries. No servicing is available outside of Japan.)
- ◆ 車載での使用はしないでください。
- ◆ 本機の内部にほこりが溜まらないように、設置場所の定期清掃を行なってください。ほこりが溜まると故障の原因となる場合があります。

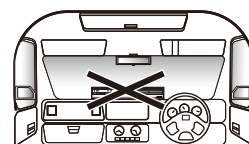
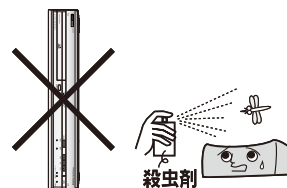

## ディスクの取り扱い

- ◆ 記録面に触れないようにディスクの端を持ってください。
- ◆ 紙やシールなどを貼ったり、傷をつけたりしないでください。
- ◆ 直射日光の当たる場所や熱器具のそばなど、高温になる場所には置かないでください。
- ◆ 使用後は、所定のケースに入れて、保管してください。ケースに入れずに重ねたり、ななめに立てかけて置くとディスクの反りの原因になります。
- ◆ 指紋やほこりによるディスクの汚れは、音質や画質低下の原因となります。いつもきれいに清掃しておきましょう。
- ◆ お手入れは、柔らかい布でディスクの中心から外のほうへ軽くふきます。汚れがひどいときは、柔らかい布を水に浸し、よくぼってからふき、乾いた布で水気をふき取ってください。
- ◆ ベンジン/レコードクリーナー/静電気防止剤などは、逆にディスクを傷めることがありますので、使わないでください。
- ◆ 録画や再生が楽しめるディスクの種類については、「録画・再生ができるメディア」( ❷❸ 45ページ)をご覧ください。



## レーザーピックアップについて

- ◆ 本書の該当部分と「故障かな?と思ったときは」( ❷❸ 168ページ)をお読みになり、操作を行っても本機が正常に動作しない場合は、レーザーピックアップが汚れている可能性があります。点検・清掃については、お買い上げの販売店にご相談ください。
- ◆ レーザーピックアップのレンズによごれ(ごみ・ほこり・たばこのヤニなど)が付着すると、ディスクの読み書きが正常にできなくなり、映像の乱れや音飛びなどが発生する原因となります。その場合、市販のレンズクリーナーディスクをご使用いただくと、改善される場合もあります。市販のレンズクリーナーディスクをご使用になる場合は、次のディスクをおすすめします。(2008年7月現在)ご使用にあたっては、DVDレンズクリーナーの取り扱い方法をご確認ください。

マクセル DVDレンズクリーナー DVD-CW(S)  
<http://www.maxell.co.jp/jpn/index.html>

はじめに

接続と準備

テレビ放送を楽しむ

録画する

再生する

編集する

ダビングする

便利な機能

変設定をする

困ったときは

その他

### ◎結露(つゆつき)について

- ◆ 暖かい部屋の窓ガラスに水滴が付くことがあります。これを結露(またはつゆつき)と呼びます。本機に結露が発生した場合は、本機内部のピックアップレンズ、ディスクに水滴が付きます。乾燥させないかぎり、本機はご使用になれません。
- ◆ 結露が発生した場合はディスクを本機に挿入しないでください。(本機やディスクを傷めてしまいます。)結露が発生しているときに、ディスクが本機に挿入された場合、ディスク信号が読み取れず、本機が正常に動作しないことがあります。
- ◆ 本機はよく乾燥した状態でお使いください。  
結露が発生した場合、電源プラグをコンセントへ差し込み、電源を入れて約1~2時間、または、電源を入れずに2~3時間、乾燥するまで放置した上で本機をご使用ください。
- ◆ 次のようなときに結露になりやすいので、ご注意ください。
  - ・ 本機を寒いところから暖かい部屋に移動したとき
  - ・ 急に部屋を暖房したとき
  - ・ エアコンなどの冷風が直接当たるところ
  - ・ 湿気の多いところ

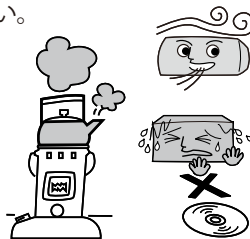

### ◎お手入れについて

- ◆ キャビネットや操作パネルの汚れは、柔らかい布で軽くふき取ってください。  
汚れのひどいときは、水でうすめた中性洗剤にひたした布をよく絞ってからふき取り、最後にかわいた布でからぶきしてください。中性洗剤をご使用の際は、その注意書をよくお読みください。
- ◆ シンナー、ベンジンなどは使用しないでください。  
傷んだり、塗料がはがれたりすることがあります。
- ◆ 化学ぞうきんをご使用の際は、その注意書にしたがってください。



### ◎アンテナについて

- ◆ 妨害電波をさけるために、電線や道路などからなるべく離してください。
- ◆ 風雨にさらされているので、定期的に点検・交換することをおすすめします。
- ◆ アンテナ工事には、技術と経験が必要ですので、販売店にご相談ください。





# 使用上のご注意

ご使用中に下記のような現象が起こることがありますが、故障ではありませんのでご注意ください。

<p>映像が映らない</p>	<p>【映像出力端子設定】が正しく行われていない可能性があります。 下記の手順で接続・設定をしてください。</p> <p><b>1</b> お持ちのテレビの映像端子を確認し、使用する端子を1つ選択のうえ、選択した端子のみを接続してください。(参照 23ページ)</p> <p><b>2</b> 選択した端子にあわせて【セットアップ】画面の【映像・音声設定】－【映像出力端子設定】を、【HDMI出力またはD端子】または【映像出力端子またはS映像出力端子】に設定してください。</p> <p>接続と設定を正しく行わないと、映像が出力されないなど、機能が制限されます。(参照 23ページ)</p>
<p>視聴中の画面の画質が悪くなった、または一瞬黒い画面になった</p>	<p>下記の動作中は、視聴中の画面には変化が生じますが、録画された番組には影響はありません。(故障ではありません。)</p> <ul style="list-style-type: none"> <li>◆ TSモード以外での予約録画中は、デジタル放送やDVDビデオソフト等の視聴中の画面が標準画質になります。録画終了後は元に戻ります。 ([セットアップ]画面の【映像・音声設定】－【D端子解像度設定】が【D2】～【D4】で設定されている場合でもD映像出力端子からの映像は一時的にD1信号になります。録画が終了すると、【D端子解像度設定】にしたがった信号に戻ります。)</li> <li>◆ デジタル放送番組を視聴中またはDVDビデオソフト等を再生中に、TSモード以外での録画予約を開始したときに一瞬黒い画面となります。</li> </ul>
<p>デジタル放送が録画できない</p>	<p>デジタル放送はHDDにのみ直接録画が可能です。</p> <p>DVDへ録画したい場合は、一度HDDへ録画したあとに、DVDへダビングしてお楽しみください。ただし、ハイビジョン画質でHDD記録された映像も、標準画質でのダビングとなります。</p>
<p>二カ国語放送がうまく録画できない</p>	<p>録画先およびディスクの記録フォーマットにより、下記の二種類の音声記録方式がありますので、あらかじめご確認ください。(参照 51ページ)</p> <ul style="list-style-type: none"> <li>◆ 主音声/副音声の一方のみを記録する方式([セットアップ]画面の【録画設定】－【二カ国語音声】で選択できます。)</li> <li>◆ 主音声/副音声の両方を記録する方式(再生時に音声を選択できます。)</li> </ul>

はじめに

接続と準備

テレビを楽しむ

録画する

再生する

編集する

ダビング

便利な機能

変設定をする

困ったときは

その他

# 録画(録音)内容について

## ◎HDDについて

### HDD(ハードディスクドライブ)

本機に内蔵されているHDDは、大容量データ記録装置の1つで、大量のデータの読み書きを高速で行うことができ、記録されているデータの検索性にすぐれています。

HDDが故障すると、HDDの録画(録音)内容が失われることがあります。

HDDは、録画(録音)内容の恒久的な保管場所とせず、一時的な保管場所としてお使いください。

大切な録画(録音)内容は、DVD-RW、DVD-Rに保存しておくことをおすすめします。

### 次のようなことは行わないでください

- ◆ 本機に振動や衝撃を与えないでください。特に本機の電源が入っているときは、お気を付けください。
- ◆ 本機の電源が入っている状態で、電源プラグを抜かないでください。
- ◆ 本機の電源が入っている状態や電源を切った直後は、本機を持ち上げたり動かしたりしないでください。(電源を切ったあと、2分以上経過してから行ってください。)
- ◆ 本機が結露した状態で使わないでください。

## ◎録画(録音)の前に

- ◆ 特に大切な録画(録音)のときは、事前に録画(録音)をして、正常に録画(録音)されていることを確認しておいてください。
- ◆ 本機に故障や異常が発生すると、HDDに録画(録音)された内容が失われることがあります。大切な録画(録音)内容は、DVD-RW、DVD-Rディスクに保存しておくことをおすすめします。

## ◎録画やダビングができない映像について

- ◆ 本機は複製防止機能(コピーガード)を搭載しており、複製を制限する信号が入ったDVDビデオや放送番組は録画やダビングはできません。
- ◆ 本機の外部入力端子(入力1、入力2)につないだ機器の映像にコピーガード(録画禁止のコピー制御信号)が含まれている場合、正常に映らない場合があります。このような機器は、本機を通さず直接テレビに接続してください。
- ◆ 録画中の映像に途中から複製禁止信号が入っている場合、録画が一時停止状態になります。複製禁止信号がなくなると再び録画を開始します。

## ◎録画(録音)内容の補償について

- ◆ 万一、何らかの不具合や停電・結露などによって、録画(録音)や編集が正常に行われなかったり、再生できなくなった場合の内容の補償、データの損失、およびこれらに関するそのほかの直接・間接の損害については、当社は責任を負いません。あらかじめご了承ください。  
(例)
  - 本機で録画したディスクを、他社製のDVDレコーダーやパソコンのDVDドライブで動作させる。
  - 上記の動作を行なったディスクを、再び本機で動作させる。
  - 他社のDVDレコーダーやパソコンのDVDドライブで録画したディスクを、本機で動作させたり、追記する。
  - HDDの故障または異常による、録画(録音)内容の損失。
- ◆ 本機を修理した場合(HDD以外の修理を行なった場合でも)、HDDの録画(録音)内容が失われることがあります。その場合の内容の補償、データの損失、およびこれらに関するそのほかの直接・間接の損害については、当社は責任を負いません。あらかじめご了承ください。

この商品の価格には、「私的録画補償金」が含まれております。

補償金は、著作権法で権利保護のため権利者に支払われることが定められています。

### 私的補償金の問い合わせ先:

社団法人 私的録画補償金管理協会

〒107-0052 東京都港区赤坂5-4-6 赤坂三辻ビル 2F

TEL 03-3560-3107 (代) FAX 03-5570-2560

ホームページアドレス <http://www.sarvh.or.jp>

なお、あなたが本機で録画・録音したものは、個人として楽しむなどのほかは、著作権上、権利者に無断で使用できません。

# 各部のなまえ

## ●前面

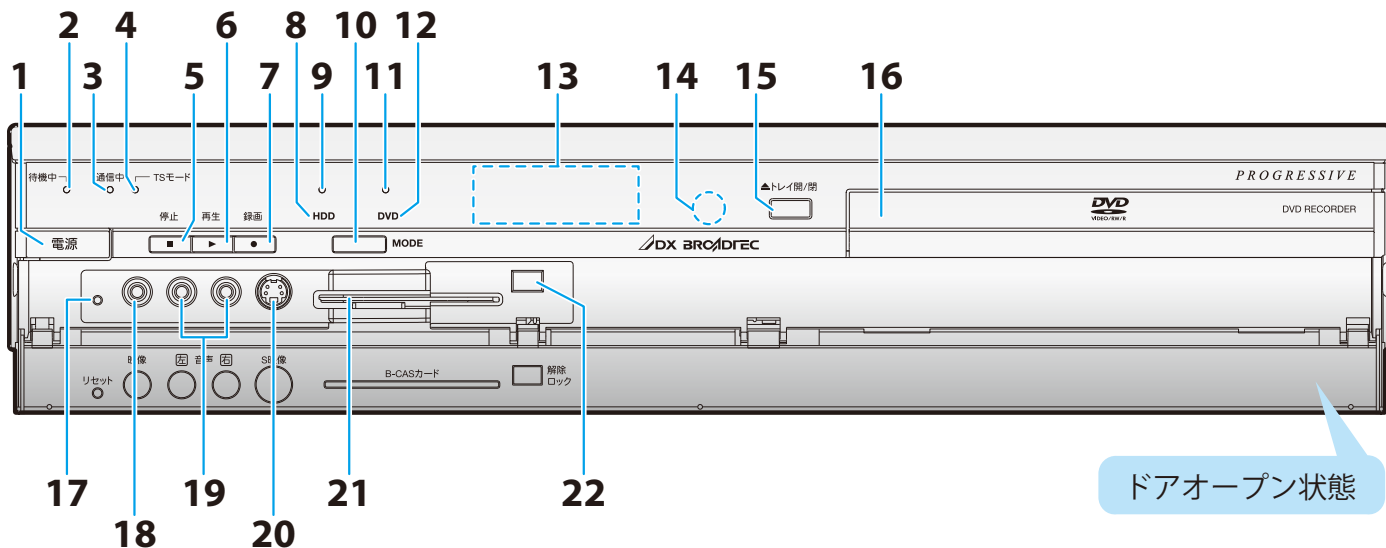

ドアオープン状態

1. **電源ボタン**  
電源の「入」/「切」に使用します。
2. **待機中ランプ**  
本機の電源が「切」(通電中)のときに点灯します。
3. **通信中ランプ**  
電話回線を使つての通信中に点灯します。
4. **TSモードランプ(HDD)**  
HDDの録画モードがTSモードになっているときに点灯します。
5. **停止 ■ ボタン(HDD/DVD)** (参照 71ページ)  
HDDやDVDの再生や録画を停止します。
6. **再生 ▶ ボタン(HDD/DVD)** (参照 71ページ)  
HDDやDVDの再生を開始します。
7. **録画 ● ボタン(HDD/DVD)** (参照 54ページ)  
HDDやDVDの録画を開始します。
8. **HDD操作ランプ(HDD)** (参照 15ページ)  
HDD操作モードのときに点灯します。
9. **HDD録画ランプ(HDD)**  
HDD録画中に点灯します。
10. **MODEボタン** (参照 15ページ)  
HDD/DVD操作モードを切り換えます。
11. **DVD録画ランプ(DVD)**  
DVD録画中に点灯します。
12. **DVD操作ランプ(DVD)** (参照 15ページ)  
DVD操作モードのときに点灯します。
13. **表示部** (参照 16ページ)  
時計や本機の状態などを表示します。
14. **リモコン受光部**  
リモコンからの信号を受信します。
15. **▲トレイ開/閉ボタン(DVD)** (参照 53ページ)  
ディスクトレイを出し入れします。
16. **ディスクトレイ(DVD)** (参照 53ページ)  
ディスクトレイが開いた状態でディスクをセットします。

## ドアの開閉

- ◆ 突起部に指をかけて手前に開きます。

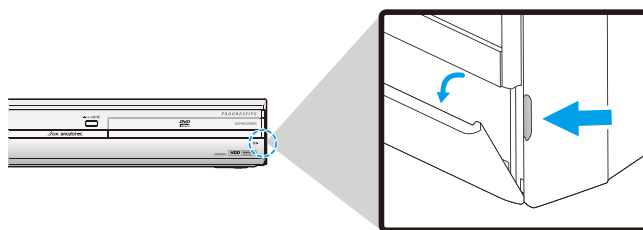

17. **リセットボタン** (参照 168ページ)  
表示部が異常な表示をしたり、本機が動かなくなった場合に使用します。先のとがった細いもので押ししてください。
18. **映像入力端子(入力2)** (参照 26ページ)  
外部機器の映像出力端子と接続します。
19. **音声入力端子(入力2)** (参照 26ページ)  
外部機器の音声出力端子と接続します。
20. **S映像入力端子(入力2)** (参照 26ページ)  
外部機器のS映像出力端子と接続します。
21. **B-CASカード挿入口** (参照 28ページ)  
B-CASカードを挿入します。
22. **解除/ロックスイッチ** (参照 28ページ)  
B-CASカードの解除またはロックに使用します。

はじめに

接続と準備

テレビ放送を楽しむ

録画する

再生する

編集する

ダビングする

便利な機能

変設定をする

困ったときは

その他

●後面

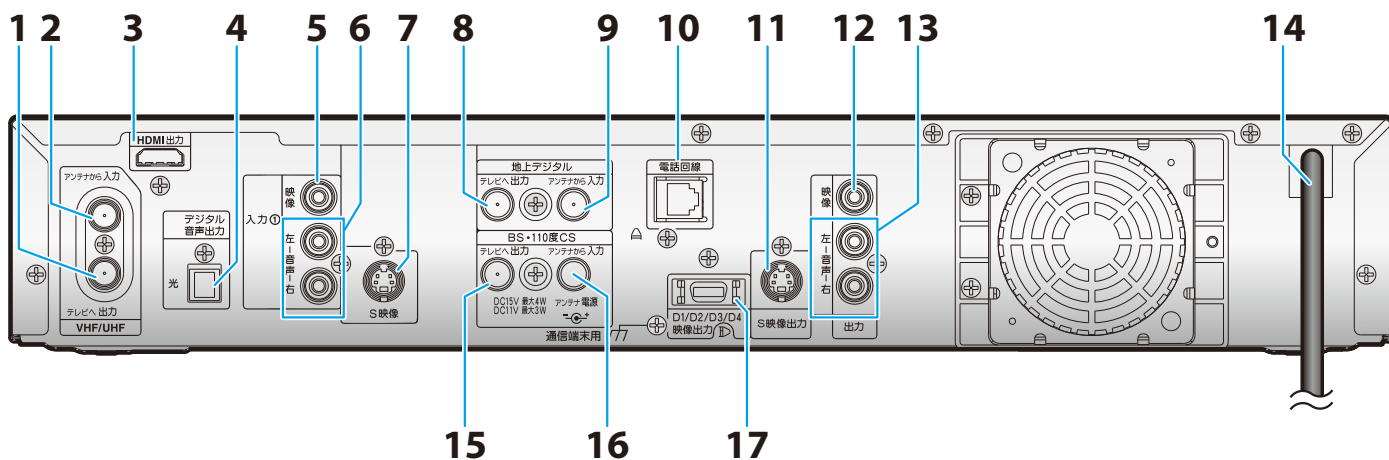

1. VHF/UHFアンテナ出力端子 (参照 20～22ページ)  
テレビのVHF/UHF (地上アナログ) アンテナ入力端子と接続します。
2. VHF/UHFアンテナ入力端子 (参照 20～22ページ)  
VHF/UHF (地上アナログ) 対応のアンテナと接続します。
3. HDMI出力端子 (参照 25ページ)  
外部機器のHDMI入力端子と接続します。
4. 光デジタル音声出力端子 (参照 26ページ)  
オーディオ機器の光デジタル音声入力端子と接続します。
5. 映像入力端子(入力1) (参照 26ページ)  
外部機器の映像出力端子と接続します。
6. 音声入力端子(入力1) (参照 26ページ)  
外部機器の音声出力端子と接続します。
7. S映像入力端子(入力1) (参照 26ページ)  
外部機器のS映像出力端子と接続します。
8. 地上デジタルアンテナ出力端子 (参照 20～22ページ)  
テレビの地上デジタルアンテナ入力端子と接続します。
9. 地上デジタルアンテナ入力端子 (参照 20～22ページ)  
地上デジタル対応のアンテナと接続します。
10. 電話回線端子 (参照 27ページ)  
電話回線と接続します。
11. S映像出力端子 (参照 24ページ)  
テレビのS映像入力端子と接続します。
12. 映像出力端子 (参照 24ページ)  
テレビの映像入力端子と接続します。
13. 音声出力端子 (参照 24ページ)  
テレビまたはオーディオ機器の音声入力端子と接続します。
14. 電源コード  
プラグをAC100Vのコンセントに差し込みます。
15. BS・110度CSアンテナ出力端子 (参照 20～21ページ)  
テレビのBS・110度CSアンテナ入力端子と接続します。
16. BS・110度CSアンテナ入力端子 (参照 20～21ページ)  
BS・110度CSアンテナと接続します。
17. D1/D2/D3/D4映像出力端子 (参照 25ページ)  
テレビのD映像入力端子と接続します。

 Point

- ◆ 本体入力端子番号と画面表示の関係について  
入力1：画面表示は【L1】  
入力2：画面表示は【L2】

◎ リモコン

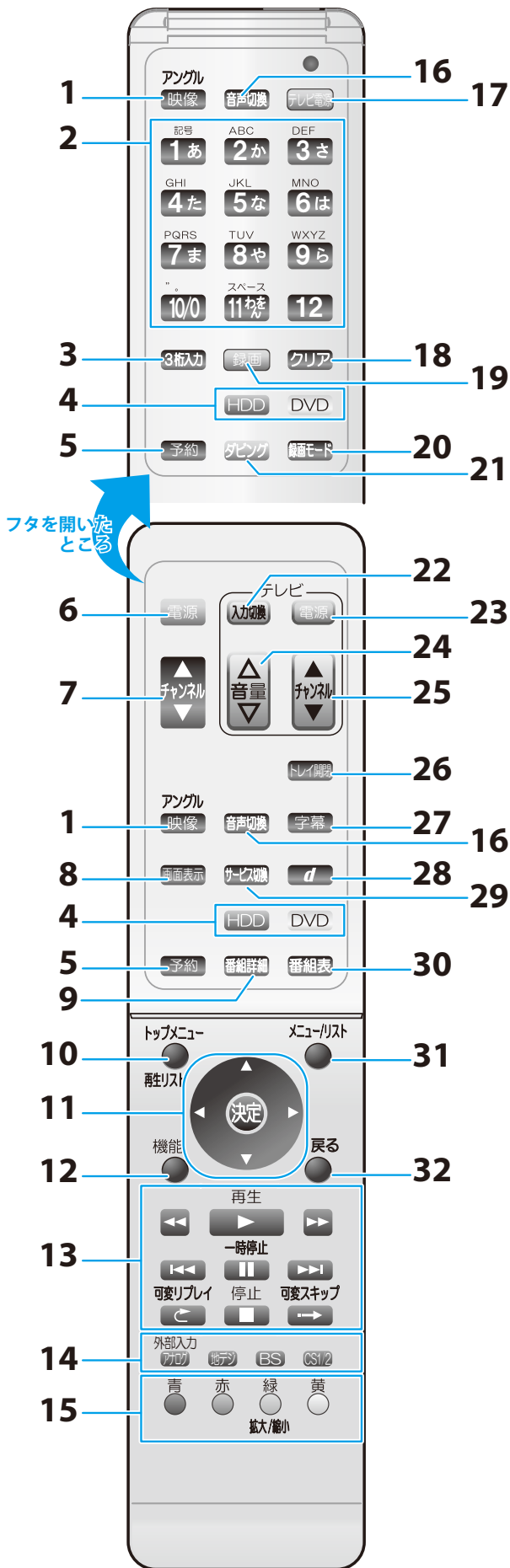

1. 映像/アングルボタン (参照 41、81ページ)  
マルチビュー放送の切換やアングル切換を行うときに使用します。
2. 数字ボタン (参照 36ページ)  
チャンネル選択や数字、文字入力を行います。
3. 3桁入力ボタン (参照 36ページ)  
【チャンネル番号入力】画面を表示します。
4. HDDボタン/DVDボタン (参照 15ページ)  
操作先(HDD/DVD)を切り換えます。
5. 予約ボタン (参照 66ページ)  
録画予約するときに使用します。
6. 電源ボタン (参照 31ページ)  
本機の電源の「入」「切」に使用します。
7. チャンネル▲/▼ボタン (参照 36ページ)  
チャンネルを変えます。
8. 画面表示ボタン (参照 17、35ページ)  
停止中にはディスク残量を、録画/再生中には番組やディスクの情報、再生メニュー画面を表示します。
9. 番組詳細ボタン (参照 37ページ)  
デジタル放送を視聴しているときや、番組表 (EPG) で選択中の番組の詳細を表示します。
10. トップメニュー/再生リストボタン (参照 71～72ページ)  
録画した番組の一覧や、DVDのトップメニューを表示します。
11. ▲/▼/◀/▶/決定ボタン (参照 32ページ)  
項目の選択や決定/実行をします。
12. 機能ボタン (参照 61ページ)  
【機能一覧】画面を表示します。
13. ◀◀/▶▶ボタン (参照 73ページ)  
再生 ▶ボタン (参照 71ページ)  
◀◀/▶▶ボタン (参照 74ページ)  
一時停止 II ボタン (参照 54、73ページ)  
可変リプレイと ボタン (参照 74ページ)  
停止 ■ ボタン (参照 54、71ページ)  
可変スキップ → ボタン (参照 74ページ)
14. 外部入力/放送切換ボタン (参照 36ページ)  
受信する放送や外部入力を切り換えます。
15. 青ボタン/赤ボタン/緑(拡大/縮小)ボタン/黄ボタン (参照 37ページ)  
番組表 (EPG) やデータ放送などの表示中に画面の指示にしたがって使用します。
16. 音声切換ボタン (参照 41、80ページ)  
視聴中や再生中に音声を切り換えます。
17. テレビ電源ボタン (参照 30ページ)  
テレビの電源「入」「切」に使用します。
18. クリアボタン (参照 88、94ページ)  
入力された文字をリセットするとき、複数の番組を削除するときに使用します。
19. 録画ボタン (参照 54ページ)  
録画するときに使用します。
20. 録画モードボタン (参照 54ページ)  
録画するときの録画モードを切り換えます。
21. ダビングボタン (参照 110ページ)  
ダビングをするときに使用します。
22. テレビ入力切換ボタン (参照 30ページ)  
テレビの入力を切り換えます。

はじめに

接続と準備

テレビを楽しむ

録画する

再生する

編集する

ダビングする

便利な機能

変設定をする

困ったときは

その他

## >>> 各部のなまえ(つづき)

23. **テレビ電源ボタン** (参照 30ページ)  
テレビの電源「入」/「切」に使用します。
24. **テレビ音量△/▽ボタン** (参照 30ページ)  
テレビの音量を調整するのに使用します。
25. **テレビチャンネル▲/▼ボタン** (参照 30ページ)  
テレビのチャンネルを変えます。
26. **トレイ開閉ボタン** (参照 53ページ)  
ディスクトレイの開閉をします。(DVD)
27. **字幕ボタン** (参照 41、80ページ)  
視聴中や再生中に字幕を切り換えます。
28. **連動データボタン *d*** (参照 42ページ)  
デジタル放送に連動したデータ放送を表示します。
29. **サービス切換ボタン** (参照 42ページ)  
デジタル放送のラジオ放送やデータ放送を切り換えます。
30. **番組表ボタン** (参照 38ページ)  
デジタル放送を視聴時に番組表(EPG)を表示します。
31. **メニュー/リストボタン** (参照 71～72ページ)  
DVDメニューを表示します。(DVD)  
再生リスト(オリジナル/プレイリスト)を切り換えます。  
(DVDはVRモードのみ再生リストの切換が可能です。)
32. **戻るボタン** (参照 86ページ)  
各種の設定画面などで一つ前の画面に戻ります。

### Point

- ◆ リモコンのフタを開ける際は、無理に開けないでください。  
リモコンのフタが取れて破損する可能性があります。
- ◆ リモコンを操作しない場合は、必ずフタを閉じた状態にしてください。落下などにより、破損する可能性があります。

## ◎HDD/DVDの操作切替について

本機はHDD/DVDレコーダーです。  
操作時はHDDとDVDを切り換える必要があります。

リモコンで本機の実行を行うときは、電源を入れてから **HDD** または、**DVD** を押し、  
本体の操作モードを切り換えてからお好みの操作を行なってください。

<リモコン側の操作切替ボタン>

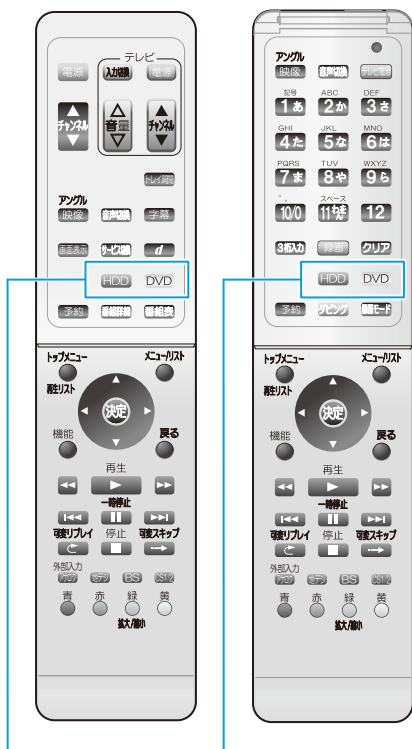

<本体前面の操作切替ボタン>

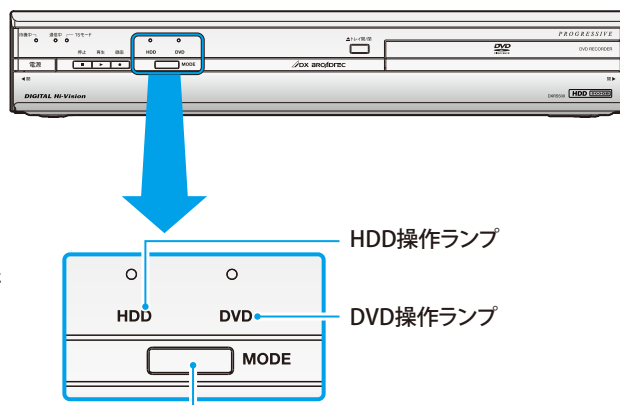

フタを開いた  
ところ

HDD操作ランプ

DVD操作ランプ

MODEボタン

※押すたびに操作先を

→ HDD → DVD

の順に切り換えます。

### HDD操作モード

- ◆ **HDD** を押します。  
本体のHDD操作ランプが  
点灯します。

### DVD操作モード

- ◆ **DVD** を押します。  
本体のDVD操作ランプが  
点灯します。

## ◎禁止アイコンについて

- ◆ テレビ画面に赤色の  が表示された場合は、本機またはディスクがDVDまたはHDDの操作を禁止しています。

はじめに

接続と準備

テレビ放送を楽しむ

録画する

再生する

編集する

ダビングする

便利な機能

変設定をする

困ったときは

その他

◎表示部について

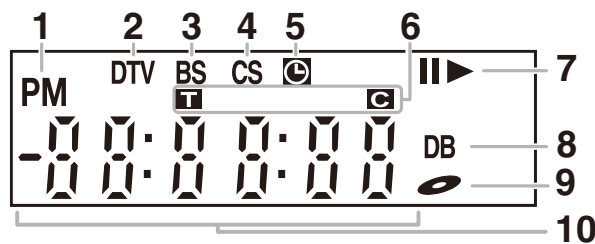

- |  |  |
|--|--|
| <p><b>1. PMマーク</b><br/>時計表示が午後有的时候に点灯<br/>(午前有的时候は何も点灯しません。)</p> <p><b>2. DTVマーク</b><br/>チャンネルが地上デジタル放送のときに点灯</p> <p><b>3. BSマーク</b><br/>チャンネルがBSデジタル放送のときに点灯</p> <p><b>4. CSマーク</b><br/>チャンネルがCS1/CS2デジタル放送のときに点灯</p> <p><b>5. 録画予約タイマー</b><br/>録画予約設定後(または予約録画中)のときに点灯</p> <p><b>6. タイトル/トラック/チャプターマーク</b><br/>■: タイトル/トラック番号表示中に点灯<br/>□: チャプター番号表示中に点灯</p> | <p><b>7. 再生/一時停止マーク</b><br/>▶: 再生のときに点灯<br/>  : 一時停止、スロー再生、コマ送り/戻しのときに点灯</p> <p><b>8. DBマーク</b><br/>ダビング実行中に点灯</p> <p><b>9. ディスクマーク</b><br/>ディスク挿入のときに点灯</p> <p><b>10. 共通表示部</b><br/>・再生時間<br/>・タイトル/チャプター/トラック番号<br/>・録画時間<br/>・時計<br/>・チャンネル表示<br/>・ワンタッチタイマー録画の残り時間</p> |
|--|--|

ディスプレイ表示について

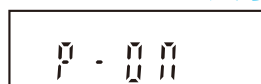

電源を入れると表示します。



電源を切ると表示します。



ディスクトレイが開いているときに表示します。



ディスクトレイが閉じているときに表示します。



ディスクを読み込んでいるときに表示します。



デジタル放送の番組表の番組情報や、番組データ取得中に表示します。

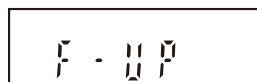

ソフトウェアの自動更新時に表示します。



## ◎画面表示について(HDD、DVD)

画面表示を押すたびに次のように切り換わります。(本機の動作状態によって、表示される情報は変わります。)

### 操作先がHDDまたはDVDのとき

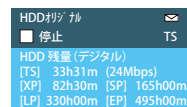
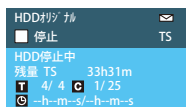
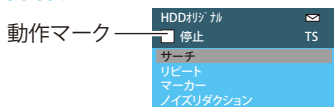

操作先のディスク名(HDDまたはDVD)や状態が上部に、【再生メニュー】画面(参照 74~76ページ)が下部に表示されます。

下部の表示がタイトル番号、ビットレートなどの情報に切り換わります。

**T**: タイトルまたはトラック番号

**C**: チャプター番号

**ⓐ**: 再生または録画時間  
(時間(h)、分(m)、秒(s))

- ◆ TSモードの場合、ビットレートは表示されません。
- ◆ 同時録画再生中は・・・再生中の情報が表示されます。再び画面表示を押すと、録画情報が表示されます。もう一度画面表示を押すと、表示が消えます。
- ◆ 2番組同時録画中は・・・デジタル放送の録画情報が表示されません。再び画面表示を押すと、アナログ放送の録画情報が表示されます。

下部の表示が操作先(HDDまたはDVD)の録画可能時間(録画モード別)に切り換わります。もう一度画面表示を押すと、表示が消えます。

- ◆ 再生中、同時録画再生中は表示されません。
- ◆ 【HDD残量(デジタル)】の場合、【SLP】は表示されません。
- ◆ 【HDD残量(アナログ)】、【DVD残量(アナログ)】の場合、【TS】は表示されません。

動作マーカー一覧表

△ ディスク	ディスクトレイ開
読み込み中	DVD/CDの読み込み中
● 録画中	録画
⏏ ●	録画一時停止
□	停止
リジューム入	つづき再生の停止 (リジューム停止)
▷ 再生	再生
⏏ 一時停止	再生一時停止
▷ ~ ▷	早送り
▷ ~ ▷	早戻し
▷ ~ ▷	スロー再生
▷ ~ ▷	逆スロー再生
▷ ,  ▷	スキップ(正方向、逆方向)
⇄, ⇄	可変スキップ、 可変リプレイ
フォーマット中	DVD-RW、DVD-Rの初期化 (フォーマット)
ファイナライズ中	DVD-RW、DVD-Rのファイ ナライズ
HDD→DVD	HDD→DVDダビング
DVD→HDD	DVD→HDDダビング

### Point

- ◆ 画面表示に✉が表示される場合は、お知らせメールがあります。(参照 117ページ)
- ◆ 残量時間はおよその時間です。目安としてお使いください。

はじめに

接続と準備

テレビを楽しむ

録画する

再生する

編集する

ダビング

便利な機能

変更設定

困ったときは

その他

## ステップ1 付属品を確認する

### ◎ご使用までのながれ

#### ステップ1 付属品を確認する

同梱の付属品を確認します。

#### ステップ2 アンテナと接続する

本機でテレビ放送を受信するために接続します。  
本機にはVHF/UHF(アナログ用)、地上デジタル用、BS・110度CS用の3つのアンテナ端子があります。  
ご利用のタイプにあわせて正しく接続してください。

#### ステップ3 テレビと接続する

本機の音声や映像をご覧いただくために接続します。

#### ステップ4 他機器と接続する

以下のようなときに接続してください。

- ・本機とオーディオ機器を接続するとき
- ・本機とビデオ機器を接続するとき
- ・電話回線と接続して視聴者参加型番組を楽しむとき

#### ステップ5 B-CASカードを挿入する

本機でデジタル放送を受信するときに接続します。

#### ステップ6 リモコンの準備をする

リモコンに電池を入れます。  
当社製またはフナイ製のテレビをお持ちの場合、リモコンコードを設定すると、本機のリモコンでテレビの操作もできます。

#### ステップ7 初回設定を行う

本機の電源をはじめて入れたときに【初期設定】画面が表示されます。  
本機でテレビ放送を受信するための基本的な設定を行うことができます。

### ◎付属品

付属品が同梱されているかお確かめください。

- リモコン  
型番:NB725JD



- 単4形乾電池 (2個)  
(リモコン動作確認用)



- B-CASカード



- 同軸ケーブル (90cm)



- 映像・音声コード (100cm)

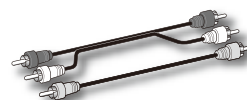

- 取扱説明書(本書)  
 かんたんガイド(準備編)  
 かんたんガイド(操作編)  
 保証書  
(梱包箱に貼り付けられています。)

## ステップ2 アンテナと接続する

### 接続を始める前に

- ◆ 本機の電源プラグをコンセントから抜いた状態で、各機器との接続を行なってください。
- ◆ 接続する機器の電源を必ず「切」にしてください。
- ◆ 接続する機器の取扱説明書もよくお読みください。

本機でテレビ放送を受信するために接続します。  
本機にはVHF/UHF(アナログ用)、地上デジタル用、BS・110度CS用の3つのアンテナ端子があります。  
ご利用のタイプに合わせて正しく接続してください。

### ◎本機とアンテナの接続方法

アンテナとの接続方法	ご利用のタイプ
Ⓐ 地上デジタル放送のアンテナと接続する(参照 20ページ)	地上デジタル放送を受信したいときに選びます。
Ⓑ BS・110度CSデジタル放送のアンテナと接続する(参照 20ページ)	BS・110度CSデジタル放送を受信したいときに選びます。
Ⓒ 地上アナログ放送のアンテナと接続する(参照 20ページ)	地上アナログ放送を受信したいときに選びます。
Ⓓ 地上デジタル放送/アナログ放送の混合アンテナと接続する(参照 21ページ)	マンションなどの共同受信で、地上デジタル放送/アナログ放送が混合しているときに選びます。分配器を使って接続します。
Ⓔ 地上デジタル/BS・110度CS/アナログ放送の混合アンテナと接続する(参照 21ページ)	マンションなどの共同受信で、地上デジタル/BS・110度CS/アナログ放送が混合しているときに選びます。分波器と分配器を使って接続します。
Ⓕ ケーブルテレビと接続する(参照 22ページ)	ケーブルテレビ経由で受信したいときに選びます。

### アナログテレビ放送からデジタルテレビ放送への移行について

#### デジタル放送への移行スケジュール

地上デジタルテレビ放送は、関東、中京、近畿の三大広域圏の一部で2003年12月から開始され、その他の都道府県の県庁所在地は2006年末までに放送が開始されました。今後も受信可能エリアは順次拡大されます。この放送のデジタル化に伴い、地上アナログテレビ放送は2011年7月までに、BSアナログテレビ放送は2011年までに終了することが、国の法令によって定められています。

#### 重要なお知らせ

- ◆ 地上アナログ放送終了後は、地上アナログ放送に関する機能はお使いいただけません。

地上デジタルテレビ放送の受信に関する相談・お問い合わせは総務省まで  
総務省地上デジタルテレビジョン放送受信相談センター

TEL 0570-07-0101

受付時間 9:00~21:00(平日) 9:00~18:00(土、日、祝祭日)

(2008年7月現在)

はじめに

接続と準備

テレビ放送を楽しむ

録画する

再生する

編集する

ダビング

便利な機能

変設定する

困ったときは

その他

## >>> ステップ2 アンテナと接続する(つづき)

### ① 地上デジタル放送のアンテナと接続する

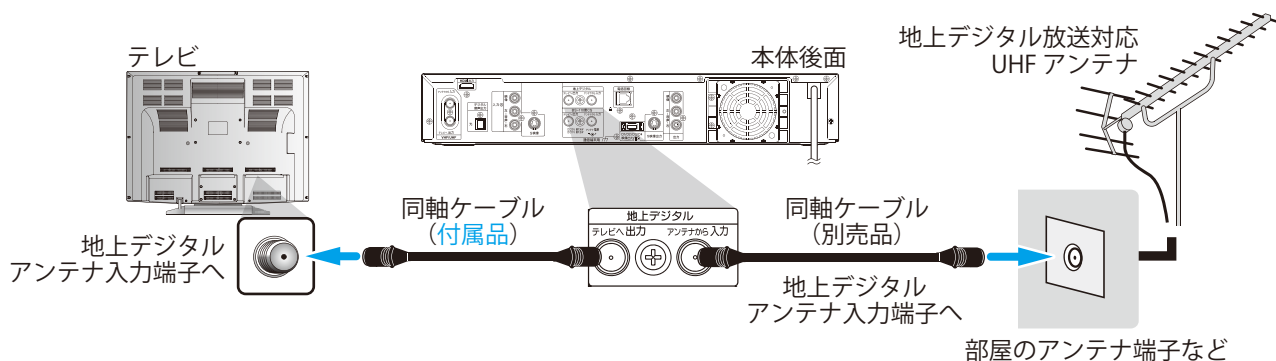

### ② BS・110度CSデジタル放送のアンテナと接続する

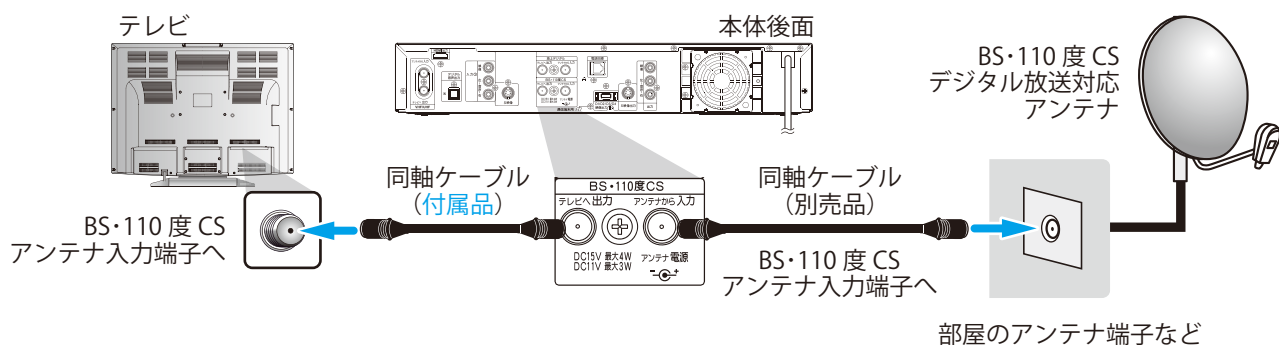

### ③ 地上アナログ放送のアンテナと接続する

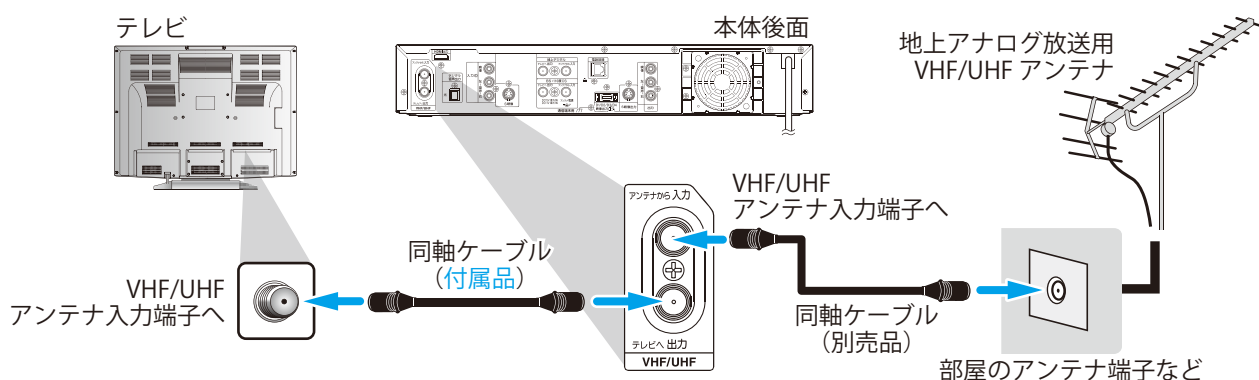

#### Point

- ◆ 市販のアンテナ整合器をご使用の場合は、右記イラストを参考にリード線をカットしてください。
- ◆ アンテナの設置方法についてはアンテナの取扱説明書をご覧ください。
- ◆ BS・110度CSデジタル放送を視聴するときは、専用のアンテナをご使用ください。
- ◆ BS・110度CS-IFアンテナ入力端子にF型接栓を接続するときは、手で緩まない程度に締めつけてください。締めつけ過ぎると本機内部が破損する場合があります。
- ◆ お使いのテレビやお住まいの地域によってアンテナ線の種類やテレビとの接続方法は異なります。
- ◆ アンテナ線の種類により、アンテナ変換用アダプター(市販品)やU/V混合器(市販品)が必要です。
- ◆ アンテナ線の加工や取り付けかたは、お買い上げの販売店にご相談ください。

リード線を  
カットする

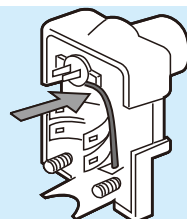

④ 地上デジタル放送/アナログ放送の混合アンテナと接続する

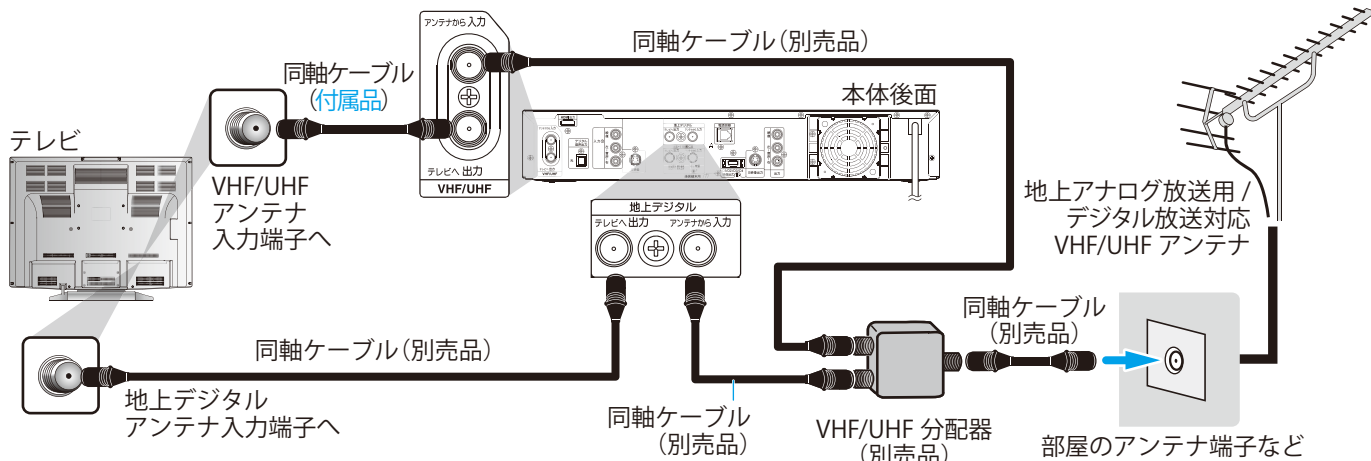

⑤ 地上デジタル/BS・110度CS/アナログ放送の混合アンテナと接続する

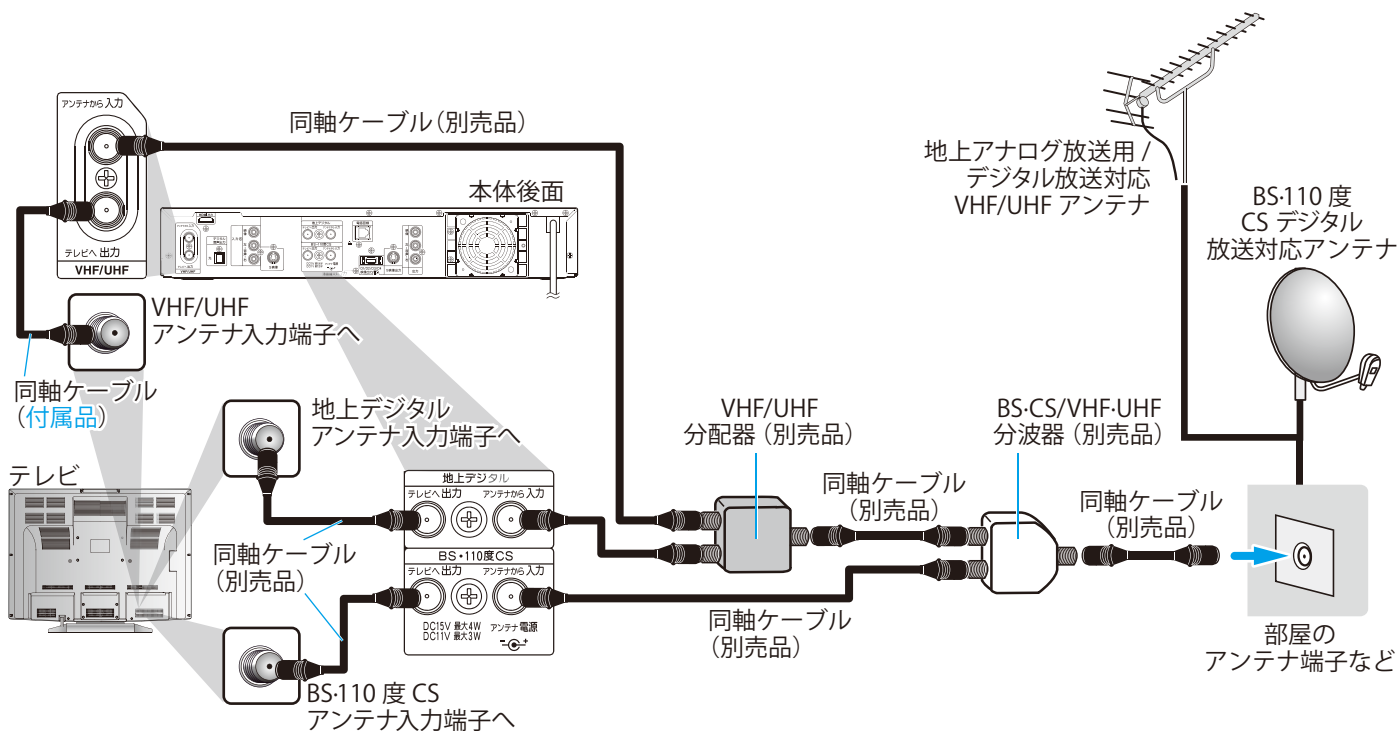

**Point**

- ◆ 本機にはVHF/UHF (アナログ用)、地上デジタル用、BS・110度CS用の3つのアンテナ端子があります。接続を行うときは正しい端子に接続されているかご確認ください。
- ◆ 電波が強すぎて映像が不安定になったり、映像や音声が妨害される場合は、お買い上げの販売店にご相談ください。
- ◆ 地上デジタル放送は、今まで使用してきた地上アナログのUHFアンテナで視聴できる場合もありますが、地域によってはアンテナの取り替えや方向の変更、デジタル放送対応のブースターや混合器の設置などが必要となる場合があります。詳しくは、お買い上げの販売店にご相談ください。
- ◆ 受信障害がある環境では放送エリア内でも受信できないことがあります。

はじめに

接続と準備

テレビを楽しむ

録画する

再生する

編集する

ダビング

便利な機能

変設定する

困ったときは

その他

## >>> ステップ2 アンテナを接続する(つづき)

### F ケーブルテレビと接続する

ケーブルテレビ(CATV)の放送を視聴する場合、あらかじめケーブルテレビ会社との受信契約が必要です。

使用する機器や接続方法および伝送方式は、ケーブルテレビ会社によって異なりますので、詳しくはケーブルテレビ会社にご相談ください。

#### ケーブルテレビ(CATV)の伝送方式について

本機は、ケーブルテレビの以下の伝送方式に対応しています。詳しくは、ケーブルテレビ会社へお問い合わせください。

伝送方式	接続方法	画質
パススルー方式※	本機とアンテナ接続するだけで、地上デジタル放送を受信できます。	ハイビジョン放送画質
トランスモジュレーション方式	CATVのホームターミナルの映像・音声出力と本機を接続すると、CATVの番組を本機で録画することができます。CATVホームターミナル側の接続については、CATVホームターミナルの取扱説明書をご覧ください。	標準テレビ放送画質

※本機は、同一周波数パススルー方式と周波数変換パススルー方式に対応しています。

#### パススルー方式で接続する

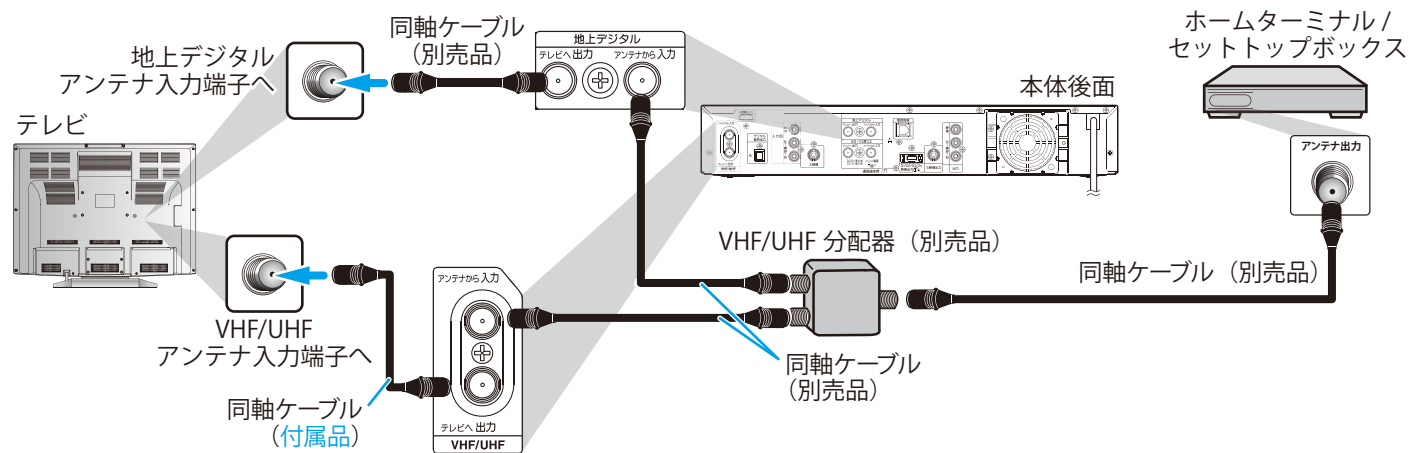

#### トランスモジュレーション方式での接続

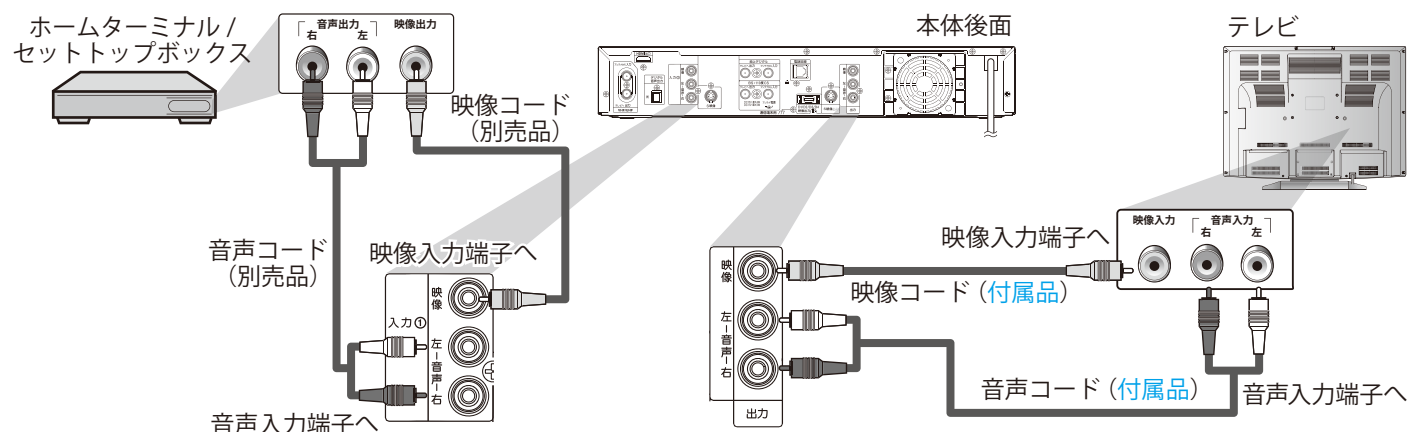

### Point

- ◆ コピーガードやスクランブルのかかった有料番組を視聴・録画するためには、ケーブルテレビ会社専用のホームターミナルやセットトップボックスが必要です。接続する機器の取扱説明書もよくお読みください。

## ステップ3 テレビと接続する

本機の映像をテレビに映すために接続します。市販のDVDソフトや本機で録画したテレビ番組を楽しむことができます。お手持ちのテレビの映像入力端子にあわせて本機の映像出力端子を1つ選んで、本機とテレビを接続してください。ハイビジョンテレビで、より高画質な映像を楽しむには、D端子やHDMI端子との接続をおすすめします。接続後、本機の映像をご覧になるときは、**テレビの入力切換を本機が接続されている入力に切り換えてください。**

テレビとの接続方法	接続に使う映像コード	【セットアップ】－【映像・音声設定】－ 【映像出力端子設定】	画質
<b>A</b> 映像/音声端子付きテレビと接続する (参照 24ページ)	映像コード (付属品)	【映像出力端子またはS映像出力端子】	標準画質 ↓
<b>B</b> S映像/音声端子付きテレビと接続する (参照 24ページ)	S映像コード (市販品)		
<b>C</b> D映像/音声端子付きテレビと接続する (参照 25ページ)	D端子ケーブル (別売品)	【HDMI端子またはD端子】	高画質
<b>D</b> HDMI端子付きテレビと接続する (参照 25ページ)	HDMIケーブル (別売品)		

※ **C** と **D** を同時に接続すると、HDMI端子からのみ映像・音声が出力されます

### 【映像出力端子設定】についてのご注意

一度、映像出力端子またはS映像端子に設定をしたあと、HDMIやD端子に接続変更する場合などは、設定を変更してください。【映像出力端子設定】を正しく行わないと、映像が出力されないなど、機能が制限されます。

<b>【映像出力端子またはS映像出力端子】</b> 映像出力端子またはS映像出力端子をご使用のときに選択してください。	<ul style="list-style-type: none"> <li>◆ デジタル放送をTSモード (参照 50ページ) 以外で録画しているときや、TSモードで録画したデジタル放送の番組をDVD-RW、DVD-Rにダビングしているときは、以下のような制約があります。                             <ul style="list-style-type: none"> <li>・ 録画した番組の再生はできません。(追っかけ再生を含む)</li> <li>・ 再生リストの一覧、本機の動作状態や情報は表示できません。</li> <li>・ ワイド映像 (16:9) では【セットアップ】画面の【映像・音声設定】－【テレビ画面サイズ】で【4:3パンスキャン】が設定されていても、4:3レターボックスで録画されます。</li> </ul> </li> <li>◆ HDMI出力端子やD映像出力端子からの信号は出力されません。</li> <li>◆ 【HDMI端子またはD端子】を選択している場合、映像は出力されますが、機能が制限されます。</li> </ul>
<b>【HDMI端子またはD端子】</b> HDMI出力端子またはD映像出力端子をご使用のときに選択してください。	<ul style="list-style-type: none"> <li>◆ 【映像出力端子またはS映像出力端子】を選択している場合、HDMI出力端子およびD映像出力端子からは映像が出力されません。</li> <li>◆ HDMI出力端子とD映像出力端子は、いずれか一方のみから映像・音声が出力されます。</li> <li>◆ HDMI出力端子とD映像出力端子を同時接続すると、HDMI出力端子側が優先となりD映像出力端子からは映像が出力されません。D映像出力端子から映像を出力するには、HDMI出力端子の接続をはずしてください。</li> <li>◆ 【映像出力端子またはS映像出力端子】を選択している場合、HDMI出力端子およびD映像出力端子からは映像が出力されません。</li> <li>◆ HDMI出力端子とD映像出力端子を同時接続している場合で、XP、SP、LP、EPモードでの録画中は、本機側で映像信号の出力切換を禁止しています。そのため、録画中にHDMIケーブルを抜くと、D映像出力端子に接続しているテレビには何も表示されません (黒い画面が表示されます) が、故障ではありません。</li> </ul>

はじめに

接続と準備

テレビを楽しむ

録画する

再生する

編集する

ダビング

便利な機能

変更設定する

困ったときは

その他

### ① 映像/音声端子付きテレビと接続する

基本的な接続です。映像/音声コード(付属品)を使って接続します。

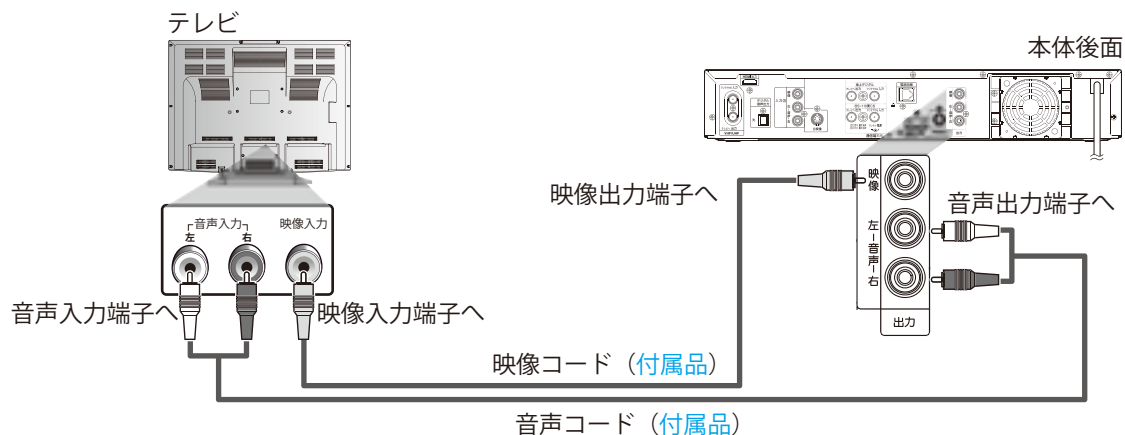

### ② S映像/音声端子付きテレビと接続する

S映像コード(市販品)を使って接続することで、付属の映像コードよりもきれいな映像を楽しむことができます。

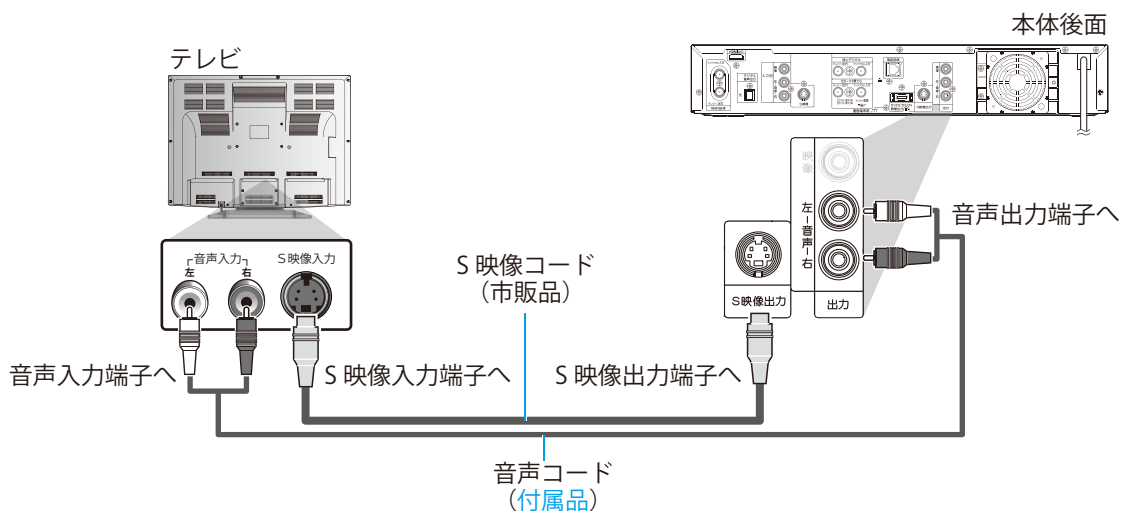

#### Point

- ◆ テレビ側に映像/音声入力端子が備わっていない場合は、本機と接続できません。
- ◆ ワイドテレビ(16:9)に接続した場合は、【セットアップ】画面の【映像・音声設定】-【テレビ画面サイズ】の設定を変更する必要があります。(参照 154ページ)
- ◆ モノラル音声のみのテレビと接続する場合、音声出力端子左(白)とテレビの音声入力端子を接続してください。



### ③ D映像/音声端子付きテレビと接続する

D端子ケーブル(別売品)を使って接続することで、さらに高画質な映像を楽しむことができます。

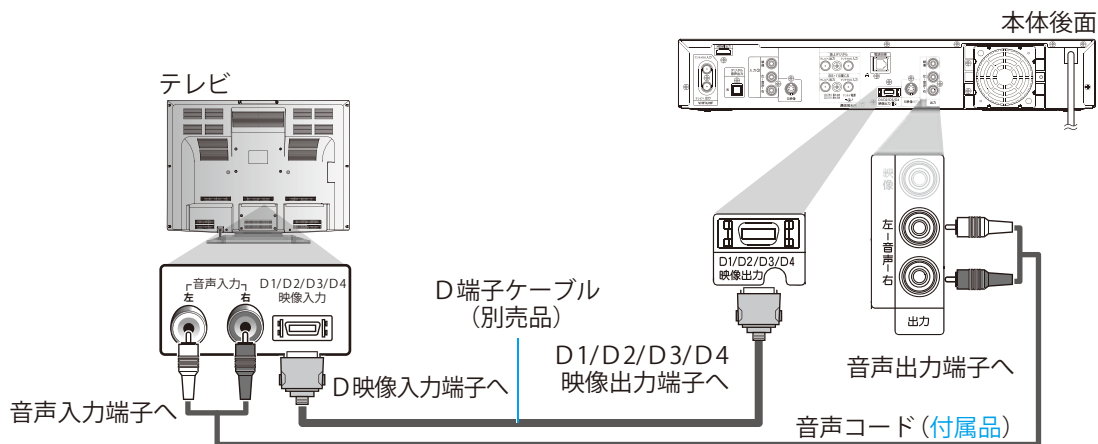

### ④ HDMI端子付きテレビと接続する

HDMIケーブル(別売品)を使って接続することで、1本のケーブルで高画質なデジタル映像信号と音声信号を楽しむことができます。

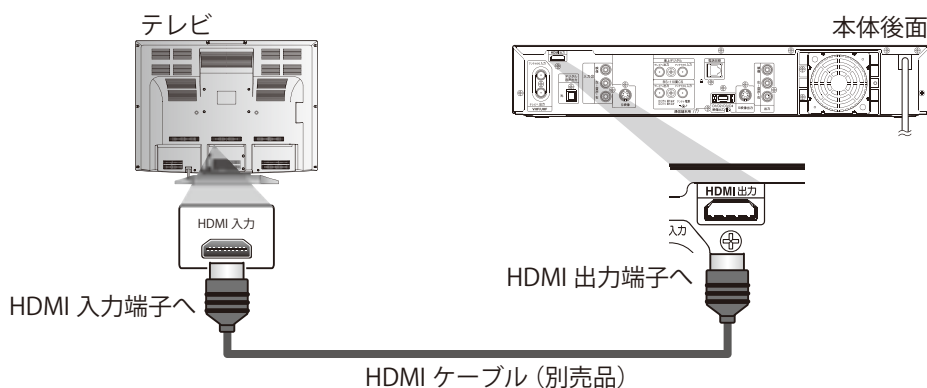

## D端子またはHDMI端子と接続する前に必ず確認してください!

- ◆ 【セットアップ】画面の【映像・音声設定】-【映像出力端子設定】を【HDMI端子またはD端子】に設定してください。  
【映像出力端子またはS映像出力端子】を選択している場合、HDMI出力端子およびD映像出力端子からは映像が出力されません。
- ◆ HDMI出力端子とD映像出力端子は、いずれか一方のみを接続してください。同時接続すると、HDMI出力端子側が優先となりD映像出力端子からは映像が出力されません。
- ◆ D映像出力端子からの映像が正常に映らない場合は、【D端子解像度設定】の【D1】、【D2】、【D3】、【D4】が正しく設定されていない可能性がありますので、以下の手順でご確認ください。

#### 1 リモコンを本体に向けて、停止中<sup>一時停止</sup>を4秒以上押し続ける

【セットアップ】画面の【映像・音声設定】-【D端子解像度設定】の設定が初期設定【D1】に戻り、映像が正常に映ります。

#### 2 ご希望の設定が【D2】、【D3】、または【D4】の場合はさらに、【D端子解像度設定】にしたがい設定を行う(参照 153ページ)

### Point

- ◆ 本機のHDMI出力端子は、DVI入力端子付きディスプレイモニターやHDMI-DVI変換ケーブルには対応していません。
- ◆ 市販のHDMIケーブルを接続する場合、コネクタ部の大きさや形状によっては接続できない場合があります。
- ◆ HDMI出力端子を接続する場合のご不明な点は、接続する機器のメーカーにもお問い合わせください。
- ◆ 接続する機器によっては、HDMI出力端子から正常に信号が出力されない場合があります。この場合はほかの映像出力端子をご利用ください。
- ◆ HDMI接続後は、【セットアップ】画面の【HDMI】で各設定を行なってください。

はじめに

接続と準備

テレビを楽しむ

録画する

再生する

編集する

ダビング

便利な機能

変設定をする

困ったときは

その他

## ステップ4 他機器と接続する

### ◎AVアンプと接続する

光デジタル音声入力端子付きのAVアンプと光デジタルケーブル(市販品)を使って接続することで、より高音質な音声を楽しむことができます。

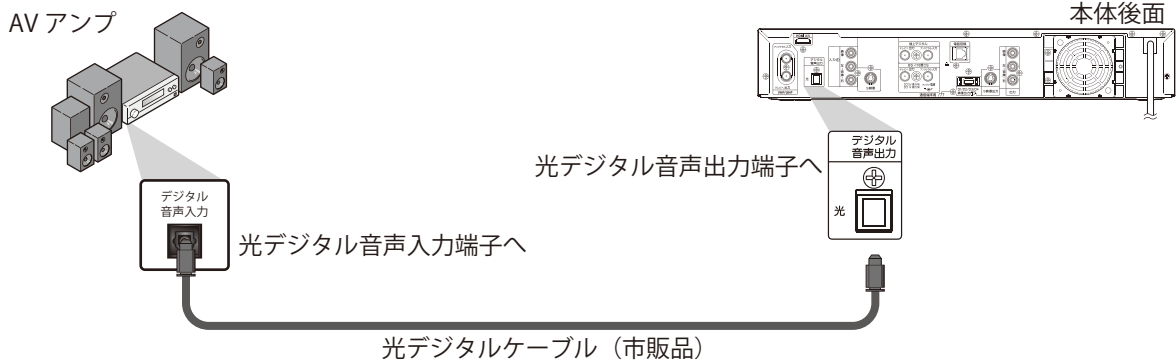

### Point

- 光デジタル音声出力端子を接続したときは、準備完了後、接続する機器に合わせて【セットアップ】画面の【映像・音声設定】—【音声設定】の設定を変更してください。正しく設定しないと、音声にノイズが発生したり音が出ないことがあります。

### ◎外部機器と接続する

ビデオデッキなどの外部機器を本機の外部入力端子(前面/後面)へ接続することで、外部機器の映像・音声を視聴/録画することができます。(参照 68ページ)

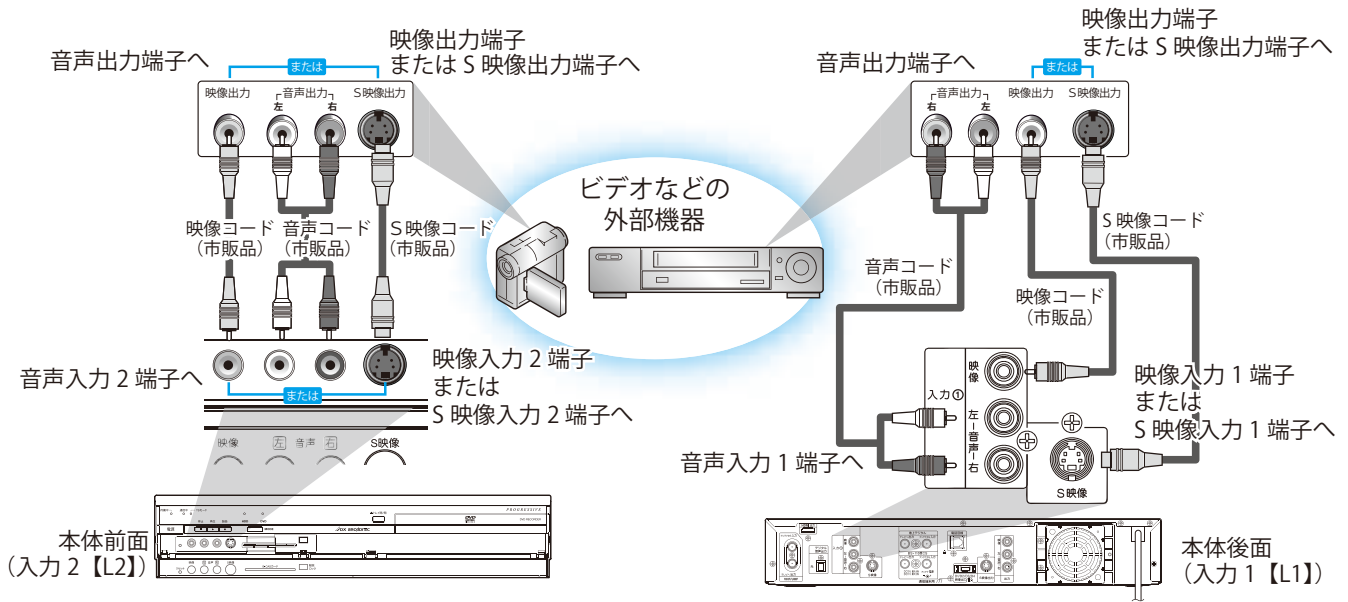

### Point

- 著作権保護された番組をビデオデッキなどで録画する際、著作権保護のための機能が働き、正しく録画できません。また、この機能により、再生目的でもビデオデッキを介してモニター出力した場合には画質劣化する場合がありますが、機器の問題ではありません。著作権保護された番組を視聴する場合は、本製品をモニターを直接接続してお楽しみください。

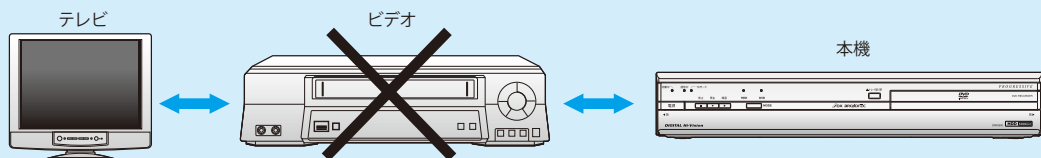

## ◎電話回線と接続する

モジュラーケーブル(別売品)を使って電話回線と接続することで、視聴者参加型番組を楽しむことができます。

まず、電話回線コンセントを確認してください

- ◆ モジュラーコンセントでない場合は工が必要です。

工事をされる場合は

- ◆ 電話回線に関する工事は資格を受けた人(工事担任者)でなければできません。ご購入の販売店もしくはNTT営業所へご相談ください。

次の電話回線には接続できません

- ◆ ISDN回線(ただし、ISDNのターミナルアダプターにアナログポートがあれば接続できます。)
- ◆ デジタル方式の構内交換機に接続されている電話回線
- ◆ 「内線設定」が9桁以上必要な構内交換機の電話回線
- ◆ ホームテレホンやビジネスホンが接続されている電話回線(主装置、ターミナルボックス、ドアホンアダプターを接続している場合)
- ◆ 光電話回線

本機に接続する電話回線の種類によっては、正常に動作しない場合があります。詳しくは電話会社にお問い合わせください。電話回線の接続後は、【電話回線設定】を行なってください。(参照 128ページ)

## 電話回線との基本接続

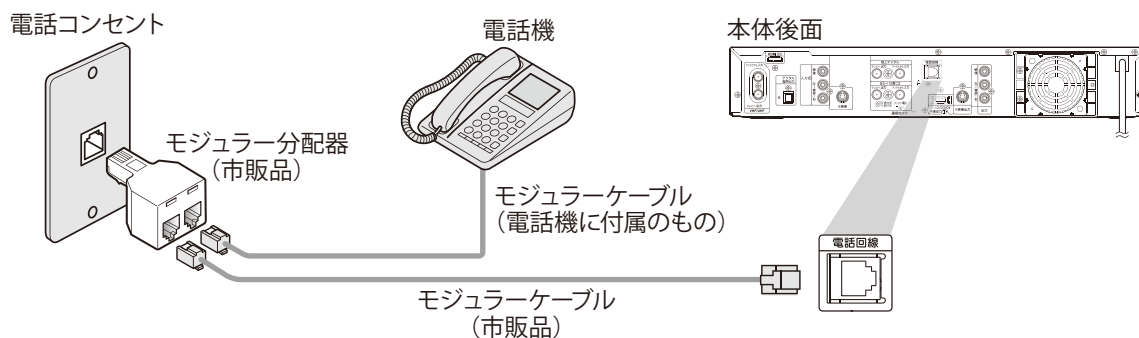

## 電話共用タイプのADSL電話回線との接続

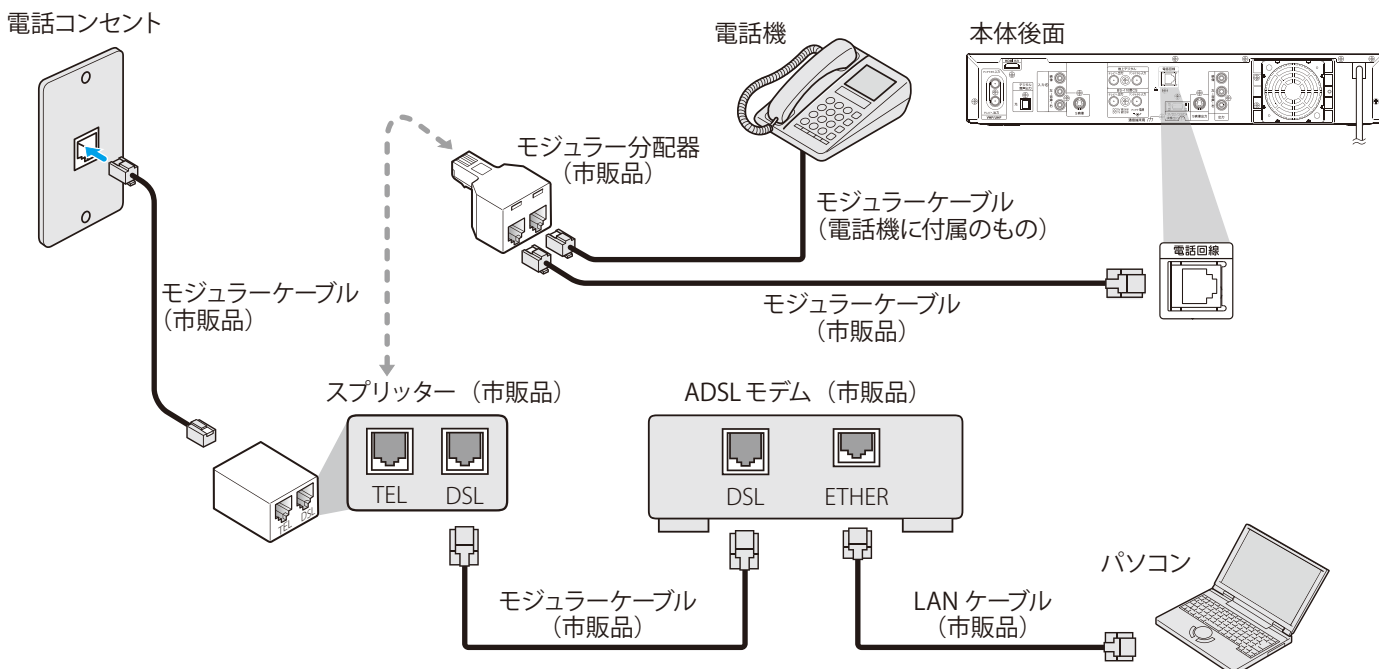

はじめに

接続と準備

テレビを楽しむ

録画する

再生する

編集する

ダビング

便利な機能

変更設定する

困ったときは

その他

## ステップ5 B-CASカードを挿入する

ビーキャスト

### ◎B-CASカードについて

デジタル放送は、放送番組の著作権保護のため、2004年4月から原則として録画制限のコピー制御信号を加えて放送されています。その信号を有効に機能させるためにB-CASカードが必要です。地上デジタル放送やBS・110度CSデジタル放送を受信する場合は、B-CASカードの説明書に記載の文面をよくお読みのうえ、本機に挿入してください。

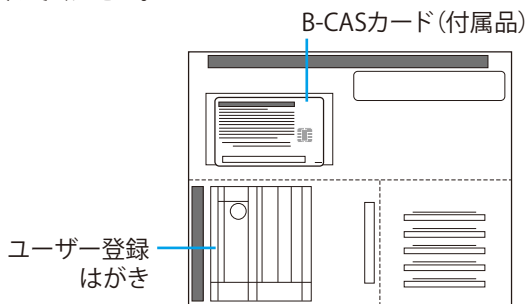

- ◆ はがきまたはホームページでのユーザー登録をおすすめします。(登録は任意で、無料です)

#### B-CASカード

絵柄表示面



説明表示面

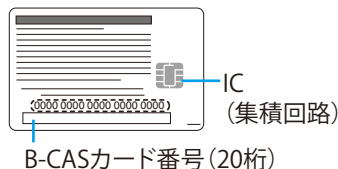

#### B-CASカード番号 (20桁)

- ◆ 有料番組の契約内容などを管理するための大切な番号です。問い合わせの際にも必要です。

### Point

- ◆ B-CASカードには、IC(集積回路)が組み込まれているため、画面にメッセージが表示されたとき以外は抜き差ししないでください。(参照 164ページ)
- ◆ 「B-CASカード使用許諾約款」をよくお読みください。
- ◆ 付属のB-CASカードは、デジタル放送を視聴していただくために、お客様へ貸与された大切なカードです。破損や紛失などの場合は、ただちにB-CAS「(株)ビーエス・コンディショナルアクセス・システムズ」カスタマーセンターへご連絡ください。お客様の責任で破損、紛失などが発生した場合は、再発行費用が請求されます。

#### B-CASカード取り扱い上の留意点

- ◆ 折り曲げたり、変形させない。
- ◆ 重いものを置いたり踏みつけたりしない。
- ◆ 水をかけたり、ぬれた手でさわらない。
- ◆ IC(集積回路)部には手をふれない。
- ◆ 分解加工は行わない。

#### B-CASカードについてのお問い合わせは

(株)ビーエス・コンディショナルアクセス・システムズ  
カスタマーセンター  
TEL: 0570-000-250 受付時間 10:00~20:00

### B-CASカードの入れかた

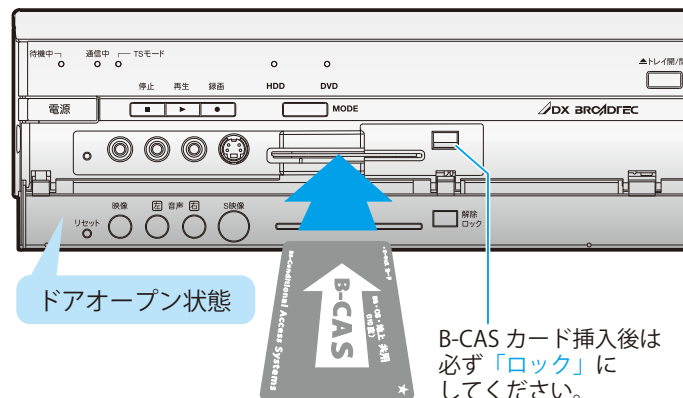

- 1 本機の電源が切られていることを確認し、本体前面のドアを開ける(参照 11ページ)
- 2 B-CASカードの絵柄表示面を上にして挿入口方向に合わせ、水平に挿入する
- 3 B-CASカード挿入口右にあるスイッチを「ロック」にする
  - ◆ B-CASカード挿入口にB-CASカード以外のものを挿入しないでください。故障や破損の原因となります。
  - ◆ B-CASカードの抜き差しは、必ず本機の電源を「切」にした状態で行なってください。本機のご使用中にB-CASカードを抜き差しすると、視聴できなくなる場合があります。

### B-CASカードの抜きかた

- 1 本機の電源が切られていることを確認し、本体前面のドアを開ける(参照 11ページ)
- 2 B-CASカード挿入口の右にあるスイッチを「解除」にする
- 3 ゆっくりとB-CASカードを抜く

## ステップ6 リモコンの準備をする

本書は、リモコン操作を主体として、本機の操作を説明しています。

### ◎ リモコン電池の入れかた

#### 1 リモコン裏側のフタをはずす

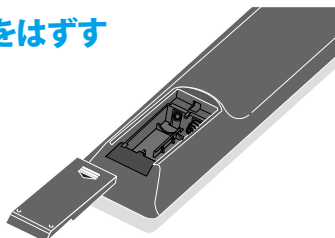

#### 2 乾電池(単4形)を入れる

- ◆ 付属の単4形乾電池の (+) (-)を確認して、(-)側に押しながら入れてください。

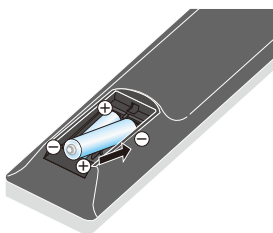

#### 3 フタを付ける

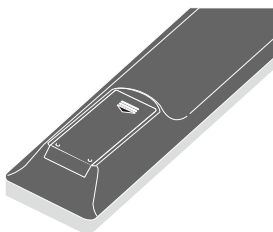

### おねがい

- ◆ リモコンに液状のものをかけないようにしてください。
- ◆ リモコンを落とさないようにしてください。

### Point

リモコン操作ができる距離が短くなってきたら、乾電池が消耗しています。新しい乾電池に交換してください。(※付属の乾電池は動作確認用です。)

- ◆ 長期間使用しないときは、リモコンから乾電池を取り出してください。
- ◆ 本機を直射日光の当たる場所に置かないでください。誤動作する場合があります。
- ◆ アルカリ乾電池とマンガン乾電池を一緒に入れないでください。
- ◆ 古い乾電池と新しい乾電池を一緒に入れないでください。

### 「アルカリ乾電池ご使用時の注意」

アルカリ乾電池は、外枠がプラス極になっているために、リモコンのマイナス極パネが乾電池のマイナス極と被覆(外枠の被覆がはがれている場合)に同時に接触した場合、乾電池そのものがショート(短絡)状態になり、ショートした部分が発熱しやけどする危険があります。

アルカリ乾電池をご使用になる場合は、被覆がやぶれたり、はがれていないものをご使用ください。

### ◎ リモコンの操作範囲

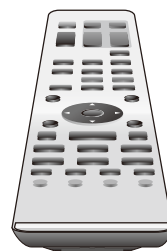

リモコン受光部に向けて操作してください。

#### 受信許容範囲

##### 距離

本機正面より7m以内

##### 角度

本機正面より

左右約30度以内5m以内

上約15度以内5m以内

下約30度以内3m以内

### 当社製のDVDプレーヤー内蔵テレビやテレビデオをご使用になる場合

本機の近くに、DVDプレーヤー内蔵テレビやテレビデオがある場合、本機のリモコンを操作したときに、DVDプレーヤー内蔵テレビやテレビデオが同時に動作することがあります。リモコンから発する赤外線は波長が、共通の波長を使用しているために起こる現象です。同一機器を2台以上ご使用している場合も同時動作する場合があります。同時動作を防ぐには、DVDプレーヤー内蔵テレビやテレビデオのリモコン受光部を、赤外線を透さないもの(雑誌など)で遮るようにしてください。

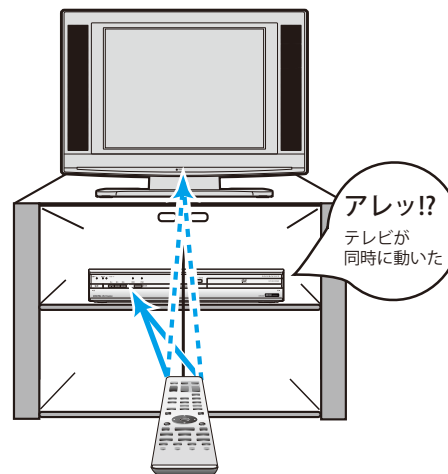

はじめに

接続と準備

テレビを楽しむ

録画する

再生する

編集する

ダビング

便利な機能

変更設定する

困ったときは

その他

◎ **本機のリモコンにお使いの当社製またはフナイ製のテレビコードを設定する**

お使いのテレビが下表の当社製またはフナイ製のテレビの場合、テレビコードを設定すると、リモコンでテレビを操作できます。

**1** リモコンをテレビのリモコン受光部に向ける

**2** **決定**を押しながら、下記表を参考にボタンを押す

テレビコード	ボタン
<b>コード1</b> 2006年度製以降の液晶テレビ※1 モデル名: LV-151、LV201、LV-261、LV-321、LV-26AE1、LV-15A、LVW-192、LVW-19A、LVW-322、FL-20A4、FL-32D4、FL-32SD400、FL-32HD450	フタを閉じた状態で、右側のテレビ操作用の <b>電源</b> を押す
<b>コード2</b> 1999年～2006年度製の液晶テレビおよびブラウン管テレビ※2	フタを開いた状態で、テレビ操作用の <b>テレビ</b> を押す

- ※1 記載されているモデル名は2008年7月現在のものです。
- ※2 コード1に記載されているモデル以外が対象となります。テレビの電源が「入」/「切」できれば、設定は終わりです。

◎ **リモコンで当社製またはフナイ製のテレビを操作するときは**

**1** リモコンをテレビのリモコン受光部に向ける

**2** テレビ操作ボタンを押す

- テレビ** / **電源** (テレビ操作)  
 …… テレビの電源を「入」/「切」する
- チャンネル** …… テレビのチャンネルを切り換える
- 音量** …… テレビの音量を調整する
- 入力** …… テレビの入力を切り換える

**Point**

- ◆ お買い上げ時の設定は【コード1】になっています。
- ◆ お使いのテレビの製造年度や形式により、本機のリモコンではコード設定や一部の操作が機能しないことがあります。この場合は、テレビに付属のリモコンをお使いください。
- ◆ DVDプレーヤー内蔵テレビおよびテレビデオには対応していません。

## ステップ7 初回設定を行う

接続完了後、はじめて本機の電源を入れると【初回設定】画面が表示されますので、画面の指示にしたがって操作してください。

**1** テレビの電源を入れ、テレビ側の入力切換を本機を接続した入力にする

**2** 本機の電源プラグをコンセントに差しこみ、電源を押して、本機の電源を入れる

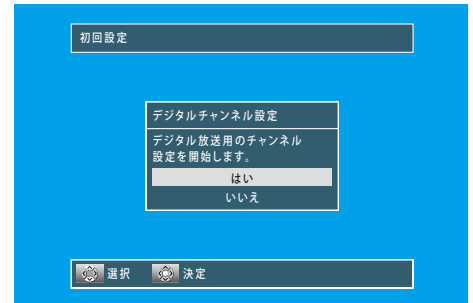

本機の電源が入り、テレビ画面に【初回設定】画面が表示されます。

- ◆ 【初回設定】画面が表示されない場合は、以下の確認を行なってください。
  - ・ 本機の映像出力端子とテレビの映像入力端子の接続は完了していますか？
  - ・ コードの接続間違いや、コード類の抜けかけなどはありませんか？
  - ・ テレビまたは本機の電源は入っていますか？
  - ・ テレビ側の入力切換を、本機を接続した入力に切り換えていますか？



### Point

- ◆ 【初回設定】を行うときは、必ず放送のある時間帯に行なってください。放送のない時間帯に【初回設定】を行うと、チャンネル設定が正しく行われず、通常放送されているチャンネルが受信できなくなります。
- ◆ 転居でお住まいの地域が変わったときや【初回設定】で設定した内容を変更する場合など、チャンネルの自動設定をやり直したいときは…
  - ・ 地上デジタル放送の【初期スキャン】については、「転居などでチャンネル設定を変更する」(参照 131ページ)をご覧ください。
  - ・ 地上デジタル放送の【再スキャン】については、「放送局の追加と変更」(参照 124ページ)をご覧ください。
  - ・ 地上アナログ放送の【自動チャンネル設定】については、「自動でチャンネル設定を行う」(参照 132ページ)をご覧ください。
- ◆ 【初回設定】の設定中に電源を切った場合は、再び電源を入れたときに、中断した設定項目のはじめの画面が表示されます。画面の指示にしたがって、すべての設定を完了してください。

はじめに

接続と準備

テレビを楽しむ

録画する

再生する

編集する

ダビングする

便利な機能

変更する

困ったときは

その他

## 地上デジタル放送のチャンネルを自動で設定する

### 3 【はい】が選ばれていることを確認し、決定を押す

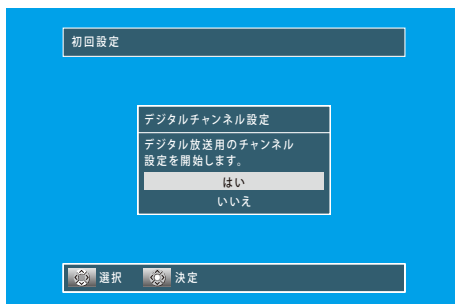

地上デジタル放送用の【チャンネル設定】画面が表示され、その後次の順で設定していきます。

1. 地上デジタル放送の自動チャンネル設定
2. 地上アナログ放送の自動チャンネル設定
3. 本機の映像出力端子の設定
4. 時計の設定(地上デジタル放送の自動チャンネル設定を行わなかった場合のみ)

### 4 でお住まいの地域を選び、決定を押す

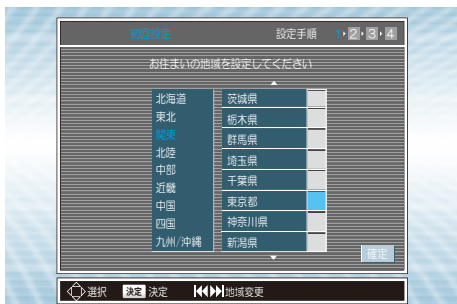

- ◆ 地方を切り換えるには、◀▶を押します。

### 画面右下の【確定】が選ばれていることを確認し、決定を押す

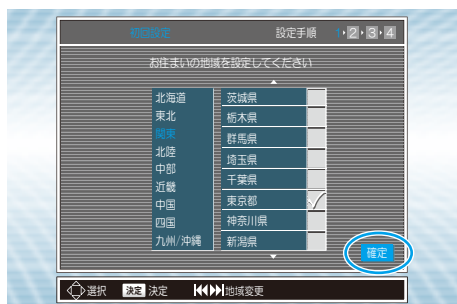

### 5 画面右下の【手順2へ】が選ばれていることを確認し、決定を押す

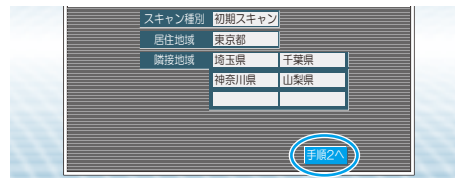

自動的に【隣接地域】が設定され、自動設定が始まります。



- ◆ 自動設定を中断するときは、自動設定のスキャン中に決定を押すと確認画面が表示されます。画面の指示にしたがって操作してください。(自動設定中に戻るは使用できません。)

### スクリーンが終了したら、画面右下の【手順3へ】が選ばれていることを確認し、決定を押す

### 6 画面右下の【手順4へ】が選ばれていることを確認し、決定を押す



「地上デジタル放送の地域別チャンネル設定一覧」(参照 138ページ)で設定されている放送局が登録されます。

- ◆ 受信したチャンネルが8個以上あるときは、◀で【次へ】を選び、決定を押すとチャンネル一覧を切り換えることができます。



## 7 画面右下の【決定】が選ばれていることを確認し、決定を押す

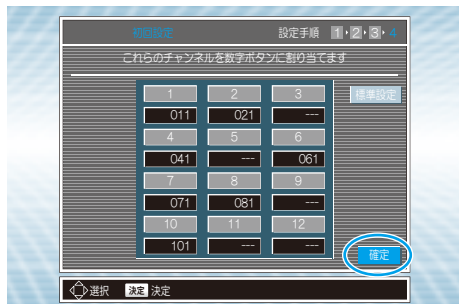

- ◆ 「地上デジタル放送の地域別チャンネル設定一覧」(参照 138ページ)で設定されている放送局が登録され、リモコンの数字ボタンでの選局が可能になります。
- ◆ 地上アナログ放送用の【アナログチャンネル設定】画面が表示されます。以上で、地上デジタル放送のチャンネル設定は完了です。

### Point

- ◆ 地上デジタル放送のチャンネル設定を行わない場合は、手順3のときに で【いいえ】を選び、決定を押してください。
- ◆ 【初回設定】終了後に、リモコンの **1** あ ~ **12** に登録されているデジタル放送のチャンネルを追加したいときは、「チャンネル登録の追加と変更」(参照 126ページ)をご覧ください。
- ◆ 【初回設定】終了後に、デジタル放送のチャンネルの飛び越し(スキップ)を設定するときは、「不要なチャンネルの飛び越し(スキップ)設定」(参照 127ページ)をご覧ください。

## 地上アナログ放送のチャンネルを自動で設定する

## 8 【はい】が選ばれていることを確認し、決定を押す

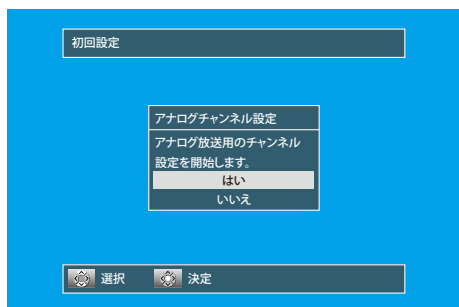

## 9 でお住まいの地方を選び、決定を押す

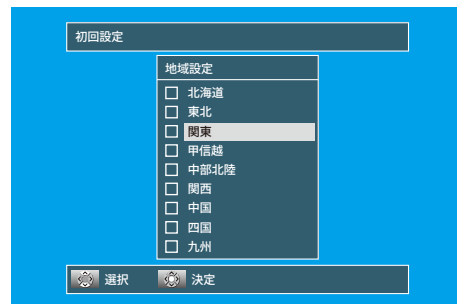

## 10 でお住まいの地域を選び、決定を押す

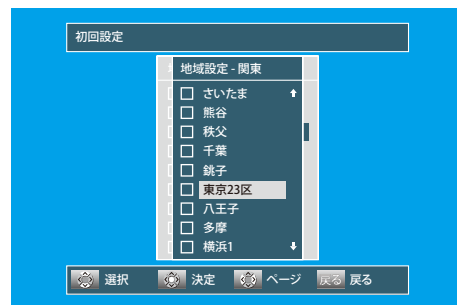

【映像出力端子設定】画面が表示されます。以上で、地上アナログ放送のチャンネル設定は完了です。

- ◆ 「地上アナログ放送の地域別チャンネル設定一覧」(参照 139~143ページ)で設定されている放送局とチャンネル、時計の自動修正チャンネルが登録されます。
- ◆ お住まいの地域が一覧にないときは、放送局がほぼ一致している最寄りの地域を選びます。
- ◆ 【地域設定】による地上アナログ放送のチャンネル設定を行なった場合は、映像信号のないチャンネルがあっても、飛び越し(スキップ)をするためのスキャンは行いません。手動でチャンネル設定を変更してください。(参照 134~135ページ)

### Point

- ◆ 地上アナログ放送のチャンネル設定をスキップする場合は、手順8で で【いいえ】を選び、決定を押してください。
- ◆ 【初回設定】後に、アナログ放送のチャンネルの飛び越し(スキップ)を設定するときは、「不要なチャンネルを飛び越し(スキップ)させるときは」(参照 135ページ)をご覧ください。

はじめに

接続と準備

テレビを楽しむ

録画する

再生する

編集する

ダビング

便利な機能

変更設定する

困ったときは

その他

## 本機の映像出力端子を設定する

### 11 でテレビとつないでいる映像出力端子を選び、決定を押す

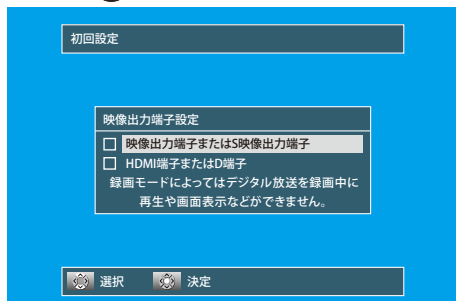

#### 【映像出力端子またはS映像出力端子】

テレビを本機の映像出力端子またはS映像出力端子につないでいるとき。

#### 【HDMI端子またはD端子】

テレビを本機のHDMI出力端子またはD映像出力端子につないでいるとき。(HDMI出力端子またはD映像出力端子のいずれか一方の端子のみをつないでください。同時接続した場合、HDMI出力端子側が優先となりD映像出力端子からは映像が出力されません。)

- ◆ D端子ケーブルで本機とテレビを接続し、【映像出力端子設定】を【HDMI端子またはD端子】にしているときは、【セットアップ】画面の【映像・音声設定】-【D端子解像度設定】を接続したテレビのD映像入力端子に合わせて設定してください。(参照 153ページ)

以上で、【初回設定】は終わりです。

- ◆ 地上デジタル放送のチャンネル自動設定を行なった場合は、【初回設定】画面が終了し、通常画面に戻ります。

### 【映像出力端子設定】の操作後に、【時計合わせ】画面が表示された場合は

地上デジタル放送のチャンネル自動設定を行わなかった場合にのみ、【時計合わせ】を行なってください。

(デジタル放送のチャンネル設定を行なった場合は、自動で時計が設定されますので、この手順はありません。)

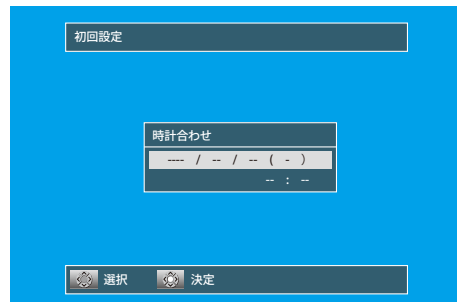

### 12 で上段(「日付」)を選び、決定を押す



選択範囲が段全体から「年」の入力範囲に変わります。

### 13 で年を合わせ を押す



- ◆   でほかの設定項目へ移動します。
- ◆ 同様の操作で月、日、AM/PM、時、分を合わせます。
- ◆ 午前は【AM】に、午後は【PM】に合わせます。
- ◆ 午後12時は【PM0:00】に、深夜00時は【AM0:00】に合わせます。

### 14 を押して、時計を確定する

- ◆ 時計のカウントが始まります。

以上で、【初回設定】は終わりです。

#### Point

- ◆ 手順11で【映像出力端子設定】を【映像出力端子またはS映像出力端子】にしたときは、制約が生じますのでご注意ください。(参照 23ページ)
- ◆ 一度、映像出力端子またはS映像端子に設定をしたあと、HDMIやD端子に接続変更する場合は、あらかじめ設定を変更してください。

#### Point

- ◆ 【初回設定】で時計を手動で合わせたあと、時計の自動修正機能(自動時刻修正)を働かせたいときは、「自動で時刻を修正したいときは(自動時刻修正)」(参照 137ページ)をご覧ください。

# 本機で受信できる放送について

## ◎本機で受信できる放送

### 地上デジタル放送

### BSデジタル放送

### 110度CSデジタル放送

これまでのアナログ放送に比べ、より高画質、より高音質で番組放送を楽しむことができます。デジタル放送とは、以下の3種類があります。

- **テレビ放送**……………従来からのテレビ放送です。
- **ラジオ放送**……………音楽番組など、音声を主とした放送で、番組によっては音楽CD並の音質で楽曲を楽しむことができます。(2008年7月現在、ラジオ放送はありません。[FM]を押しても【ラジオ】は表示されません。)
- **データ放送**……………天気予報、地域の情報、交通情報やニュースなど、さまざまなサービスを利用することができます。(インターネット接続が必要なコンテンツには対応していません。)

デジタル放送には、次のような特徴があります。

- **番組表(EPG)**……………デジタル放送の電波に合わせて送信されるデータにより、いつでも最新の番組放送予定を新聞のテレビ欄のように見ることができます。その番組表から、選局やHDDへの録画予約もできます。
- **HD/SD放送**……………ハイビジョン画質のHD放送と標準画質のSD放送があります。
- **字幕放送**……………映画やドラマ、ニュースなど、多言語の字幕がある放送では字幕付きで楽しむことができます。
- **双方向サービス**……………プレゼントの応募や、クイズ番組への参加、アンケートに答えるなど、インタラクティブなサービスを受けることができます。

### 地上アナログ放送

これまでの地上波放送(VHF/UHF放送)です。 ※番組表(EPG)には対応していません。

## リモコンの **1** 記号 ~ **12** に設定(登録)されているチャンネルについて(2008年7月現在)

#### ◆ 地上デジタル放送

【初回設定】(チャンネルの自動設定)をすると、「地上デジタル放送の地域別チャンネル設定一覧」(参照 138ページ)で設定されている放送局とチャンネルで設定されます。

#### ◆ BSデジタル放送

ボタン	チャンネル	放送局名
1	101	NHKBS1
2	102	NHKBS2
3	103	NHKハイビジョン
4	141	BS日テレ
5	151	BS朝日
6	161	BS-i
7	171	BSジャパン
8	181	BSフジ
9	191	WOWOW
10/0	200	スター・チャンネルBS
11	211	BS11
12	222	TwelIV

#### ◆ CS1(110度CSデジタル放送)

ボタン	チャンネル	放送局名
1	—	—
2	—	—
3	—	—
4	—	—
5	055	ショップチャンネル
6	—	—
7	—	—
8	—	—
9	—	—
10/0	—	—
11	—	—
12	—	—

#### ◆ CS2(110度CSデジタル放送)

ボタン	チャンネル	放送局名
1	100	e 2 プロモ
2	110	ワンテンポータル
3	—	—
4	300	日テレプラス
5	—	—
6	160	C-TBSウエルカム
7	—	—
8	302	フジテレビ721
9	194	インターローカルTV
10/0	101	宝塚プロモチャンネル
11	—	—
12	—	—

- ◆ 地上アナログ放送は2011年7月までに終了することが、国の法令によって定められています。地上アナログ放送終了後は、地上アナログ放送に関する機能はお使いいただけません。

## 現在の本機の状態や情報の表示

リモコンの [画面表示] を押すと、受信中の放送の情報、外部入力の情報、音声などが次のように表示されます。(数秒で消えます。)

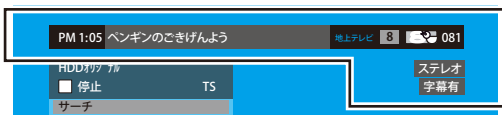

デジタル放送の受信中

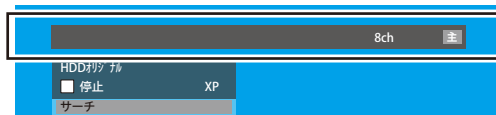

地上アナログ放送の受信中、外部入力時

はじめに

接続と準備

テレビを楽しむ

録画する

再生する

編集する

ダビングする

便利な機能

変設定をする

困ったときは

その他

# テレビ番組を見る

## ◎チャンネルを選局して見る



- 1** ●テレビの電源を入れ、テレビ側の入力切換を本機を接続した入力にする  
●電源 を押して、本機の電源を入れる

### 2 見たい放送を選ぶ

- 地上 …… 地上デジタル放送を見るとき
- BS …… BSデジタル放送を見るとき
- CS12 …… 110度CSデジタル放送を見るとき  
(押すたびに、CS1とCS2が切り換わります。)
- 外部入力 …… 地上アナログ放送、外部入力を見るとき  
(押すたびに、地上アナログ放送と外部入力が切り換わります。)

### 3 チャンネルを選ぶ

順送り/逆送りで選ぶときは



- ◆ 不要なチャンネルは飛び越し(スキップ)したり、必要なチャンネルを追加したりできます。(参照 126~127、134~135ページ)

数字ボタンで選ぶときは

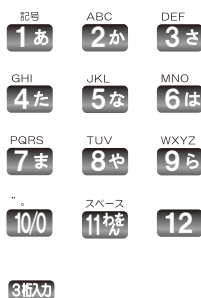

- ◆ 数字ボタンに設定(登録)されている放送局を選ぶときは  
1あ ~ 12 を押す。(参照 126ページ)
- ◆ デジタル放送の3桁のチャンネルを選ぶときは(例:102CHのとき) 3桁入力 を押して【チャンネル番号入力】画面を表示させ、  
1あ ~ 10/0 でお好みのチャンネル番号を入力します。
- ◆ 地上デジタル放送には、同じチャンネル番号の放送が複数受信できた場合に追加される区分番号が表示されますが、これを枝番号と呼びます。枝番号があるときは、3桁チャンネル番号を入力すると枝番号の放送局の画面が表示されますので、お好みの放送の数字ボタンを押してください。
- ◆ 地上アナログ放送の13チャンネル以降は、数字ボタンでは選局できません。

### Point

- ◆ デジタル放送の視聴年齢制限の対象番組を選んだときは、暗証番号を入力してください。(暗証番号の設定/変更については、「視聴制限を設定するときは」(参照 147ページ)、「暗証番号を変更するときは」(参照 148ページ)をご覧ください。)
- ◆ デジタル放送を録画中は、TSモードで録画中の場合のみ、放送を地上アナログ放送のチャンネルや外部入力に切り換ができます。ほかのデジタル放送や、デジタル放送のほかのチャンネルには切り換できません。
- ◆ 地上アナログ放送や外部入力で録画中は、放送をデジタル放送のチャンネルに切り換ができます。地上アナログ放送のほかのチャンネルや、ほかの外部入力には切り換できません。
- ◆ 再生中は、放送やチャンネルの切り換はできません。

## >>>テレビ番組を見る(つづき)

### ◎番組表(EPG)から選んで見る(デジタル放送)

デジタル放送は、番組表を利用して簡単に選局、録画、録画予約ができます。番組表は新聞のテレビ欄のように表示されるので、見たい番組、録画したい番組を簡単に選べます。(録画予約については、「番組表(EPG)を使って録画予約する」(参照 59～60ページ)をご覧ください。)

- ◆ 番組表は、最大8日分まで表示できます。
- ◆ 現在受信中のデジタル放送の番組表のみ表示されます。  
ラジオ放送やデータ放送を視聴しているときは、ラジオ放送やデータ放送のみの番組表が表示されます。

BS/CS2 を押すと、放送の種類が切り換わります。

### 番組表(EPG)の見かた

(例) 標準タイプの標準サイズ(5チャンネル×3時間表示)の場合

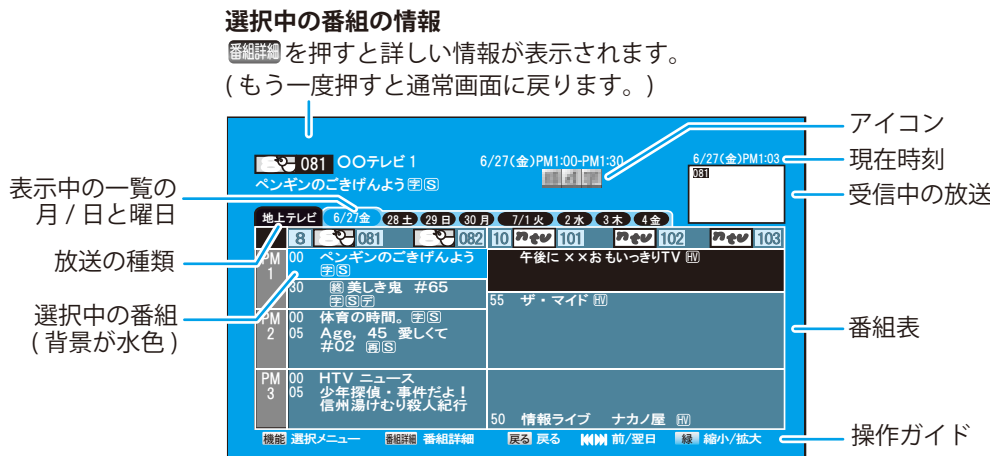

### アイコンについて

- HD HD放送(ハイビジョン画質)
- 字 字幕ありの放送
- (S) サラウンド放送
- MV マルチビューの放送
- ¥ 有料番組
- SD SD放送(標準画質)
- 二 二重音声放送
- d データ放送
- 👤 視聴年齢制限番組

番組選択中に機能を押すと、選択画面が表示されます。

で好みの項目を選択し、決定を押すと、画面が切り換わります。

- ◆ チャンネルの表示順は変更できません。
- ◆ (背景が赤色) …… 予約録画中の番組です。
- ◆ (背景が青色) …… 録画予約済みの番組です。
- ◆ ▲ …… 15分以内に複数の番組があります。

選択後、で番組を選びます。

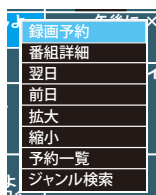

放送局から情報が送られてこない場合は、正しいアイコンが表示されないことがあります。

	縮小サイズ	標準サイズ	拡大サイズ
ハイビジョンタイプ	9チャンネル×6時間表示	6チャンネル×3時間表示	3チャンネル×2時間表示
標準タイプ	7チャンネル×6時間表示	5チャンネル×3時間表示	3チャンネル×2時間表示

- ◆ (緑) を押すたびに番組表のサイズを標準→拡大→縮小→標準→…と3段階に切替ができます。

### それぞれのタイプの表示条件

- ◆ [ハイビジョンタイプ](ハイビジョン表示時はこのタイプでサイズ表示されます)
  - ・ 下記標準タイプの表示条件以外のときは、ハイビジョンタイプで表示されます。
- ◆ [標準タイプ](標準表示時はこのタイプでサイズ表示されます)
  - ・ 【映像出力端子設定】が【映像出力端子またはS映像出力端子】の場合。
  - ・ 【映像出力端子設定】が【HDMI端子またはD端子】で、【HDMI解像度設定】が【480p固定】の場合(HDMI端子接続で視聴時)。
  - ・ 【映像出力端子設定】が【HDMI端子またはD端子】で、【D端子解像度設定】が【D1】、【D2】の場合(D端子接続で視聴時)。
- ◆ 放送の違い(HD放送/SD放送)により画面タイプが変わることはありません。

### 地上デジタル放送の番組表について

視聴中の放送局の番組情報のみ取得されます。(その放送局を選局すると自動的に取得されます。)番組表が表示されるまで、しばらく時間がかかることがあります。

### BS・110度CSデジタル放送の番組表について

どの放送局を選局しても、すべての放送局の番組情報が表示されます。番組表が表示されるまで、しばらく時間がかかることがあります。

はじめに

接続と準備

テレビを楽しむ

録画する

再生する

編集する

ダビング

便利な機能

変設定する

困ったときは

その他



- 1**
- テレビの電源を入れ、テレビ側の入力切換を本機を接続した入力にする
  - **電源** を押して、本機の電源を入れる

**2 見たいデジタル放送を選ぶ**

- 地上** …… 地上デジタル放送を見るとき
- BS** …… BSデジタル放送を見るとき
- CS1/2** …… 110度CSデジタル放送を見るとき  
(押すたびに、CS1とCS2が切り換わります。)

**3 番組表を押す**

デジタル放送用の番組表が表示されます。

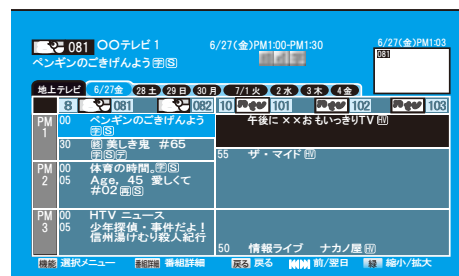

**4**  **で現在放送中で視聴したい番組を選び、**決定**を押す**

- ◆ 別の日を見るときは、**左** **右** を押します。
- ◆ 番組表を表示中に **地上** **BS** **CS1/2** を押すと、そのデジタル放送の番組表に切り換ができます。

**5**   **で選択画面の【視聴する】を選び、**決定**を押す**

その番組の画面に変わります。





録画したいときは

-   **で【録画する】を選んで、**決定**を押すと、その番組が【予約一覧】画面に表示されます。**

もう一度 **決定** を押すと、録画が始まります。【予約一覧】画面上で、【録画モード】を【TS】にするなど、内容を変更することもできます。(  63~64ページ )



 **Point**

- ◆ 地上デジタル放送の番組表は視聴中の放送局の番組情報だけが取得されるため、お買い上げ後すぐにご使用になる場合は視聴中の放送局以外の番組情報は表示されません。地上デジタル放送のすべての放送局の番組情報を取得したいときは、【デジタル設定】の【ユーザ設定】-【番組情報取得】から取得できます。(「【デジタル設定】画面を表示させる」(  120ページ )、「視聴中の放送局以外の番組情報を取得するときは」(  150ページ )をご覧ください。) そのほか、午前1時に本機の電源が「切」になっているとき、取得可能なすべての放送局の番組情報が取得されます。また、午前1時に番組情報を取得後、未取得のデータがある場合は、電源を「切」にするたびにデータを取得します。番組取得には毎回8日分の情報を取得するため、最大約40分ほどかかる場合もあります。
- ◆ 放送局の都合により、番組が変更になることがあります。この場合、実際の放送と番組表の内容が異なることがあります。
- ◆ デジタル放送の視聴年齢制限の対象番組を選んだときは、暗証番号を入力してください。(暗証番号の設定/変更については、「視聴制限を設定するときは」(  147ページ )、「暗証番号を変更するときは」(  148ページ )をご覧ください。)
- ◆ 番組情報取得中は、本体表示部に「data」と表示され、冷却用ファンが回るなど動作音が大きくなりますが、故障ではありません。



## ジャンルから番組を探す(ジャンル検索)

### 1 「番組表(EPG)から選んで見る(デジタル放送)」

(参照 38ページ)の手順1~3を行い、**機能**を押して  
**選択画面から、** **で【ジャンル検索】を  
 選び、決定を押す**

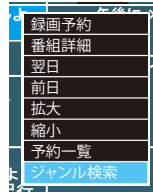

### 2 でお好みの ジャンルを選ぶ

◆ ジャンルを絞り込みたい場合は、  
お好みのジャンルを選んでいる

ときに を押すと、その

ジャンルに関するサブジャンルに移動します。 でお好みの  
サブジャンルを選べます。

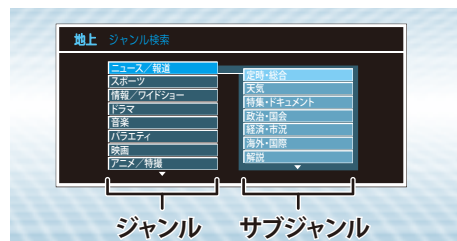

### 3 お好みのジャンルまたはサブジャンルを選び、決定を押す

選択したジャンルまたはサブジャンルのタイトルが、現在時刻に近い順で表示されます。

### 4 番組を視聴する、または録画 予約する

現在放送中の番組を視聴または録画  
するときには

**で番組を  
選び、決定を押す**

選択画面が表示されます。

◆ 視聴する場合は、 で【視聴する】を選んで  
決定を押すと、その番組の画面に変わります。

◆ 録画する場合は、 で【録画する】を選んで決定を押すと、  
その番組が【予約一覧】画面に表示されます。

もう一度決定を押すと、録画が始まります。(【予約一覧】画面上で、【録画モード】を  
【TS】にするなど、内容を変更することもできます。(参照 63~64ページ))

現在放送中でない番組を録画予約するときには

**で番組を選び、決定を押す**

録画予約が完了し、【予約一覧】画面が表示されます。

### Point

- ◆ デジタル放送の視聴年齢制限の対象番組を選んだときは、暗証番号を入力してください。(暗証番号の設定/変更については、「視聴制限を設定するとき」(参照 147ページ)、「暗証番号を変更するとき」(参照 148ページ)をご覧ください。)
- ◆ 放送中の番組タイトルは、背景部分が濃くなります。

はじめに

接続と準備

テレビ放送を楽しむ

録画する

再生する

編集する

ダビング

便利な機能

変更設定する

困ったときは

その他



## ◎ デジタル放送の番組の詳しい情報を見る (番組詳細)

次のような場合に、選んでいる番組の詳しい情報を確認できます。

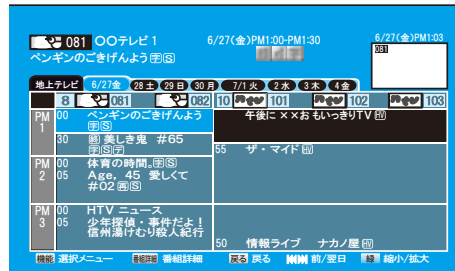

- ◆ デジタル放送の視聴中
- ◆ TSモードで録画された番組の再生中
- ◆ デジタル放送用の番組表またはジャンル検索結果を表示中

〈例:実際に表示される画面とは異なります〉



## デジタル放送の視聴中や、番組表(またはジャンル検索結果)でお好みの番組を選択しているときに **番組詳細** を押す

番組の詳しい情報が表示されます。

- ◆ 画面が複数ページあるときは、  で【前へ】または【次へ】を選んで **決定** を押します。
- ◆ 通常画面または再生画面に戻すときは、もう一度、**番組詳細** を押します。
- ◆ TSモードで録画したタイトルの番組詳細を見るときは、再生中に **番組詳細** を押します。

### Point

- ◆ デジタル放送の視聴中に番組詳細画面を表示したときは、画面右下に【信号切換】が表示されます。【信号切換】画面を表示して、映像/音声/データを切り換えることができます。
- ◆ 番組表(またはジャンル検索結果)から番組詳細画面を表示したときは、画面右下に【予約】【予約一覧】が表示されます。【予約】を選んで **決定** を押すと、【予約一覧】が表示され、番組を録画・予約できます。(参照 59～60ページ)
- ◆ 初めて使用したときや、約1週間以上電源コードを抜いていた場合は、番組表の内容が表示されなかったり、表示されるまでに時間がかかることがあります。最新の番組表を利用するために、通常は電源コードはつないで(通電状態にして)おいてください。
- ◆ 放送局の都合により、番組が変更になることがあります。この場合、実際の放送と番組表の内容が異なることがあります。



# 視聴中に映像/音声/字幕を切り換える

## ◎映像/音声/字幕を切り換える

複数の映像/音声/字幕がある番組を見るときは、視聴中に切り換えることができます。

放送を視聴中に、

**アンクル**  
映像 を押す

- ◆ 押すたびに、映像が切り換わります。(デジタル放送のみ)

放送を視聴中に、

**音声切換** を押す

- ◆ 押すたびに、音声切り換わります。(デジタル放送、地上アナログ放送)

放送を視聴中に、

**字幕** を押す

- ◆ 押すたびに、字幕が切り換わります。(デジタル放送のみ)

## ◎デジタル放送の映像/音声/字幕をまとめて切り換える(マルチビュー)

マルチビュー放送(複数の映像/音声/字幕の組み合わせがある番組)を見るときは、視聴中にまとめて切り換えることができます。(デジタル放送のみ)

デジタル放送を視聴中に

**アンクル**  
映像 を押す

- ◆ 押すたびに、映像/音声/字幕の組み合わせが切り換わります。

## ◎デジタル放送の映像/音声/データを【信号切換】画面で切り換える

【番組詳細】画面から【信号切換】画面を表示させると、映像/音声/データを切り換えることができます。

**1** 【番組詳細】画面を表示(参照 40ページ)中に、 で【信号切換】を選び、 を押す

**2**  でお好みの信号を選び、 を押す

- ◆ 最大で映像は4種類、音声は8種類、データは16種類あります。

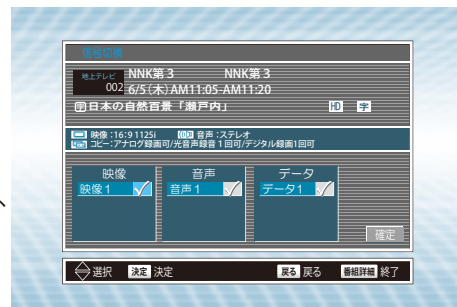

**3**  で【確定】を選び、 を押す

【番組詳細】画面に戻ります。



はじめに

接続と準備

テレビ放送を楽しむ

録画する

再生する

編集する

ダビングする

便利な機能

変更設定する

困ったときは

その他

# ラジオ放送を聞く/データ放送を見る



## ◎ラジオ放送を聞く

(BSデジタル放送のみ)

BSデジタル放送を視聴中に、

### 1 【ラジオ】が表示されるまで、 [サービス] を繰り返し押す

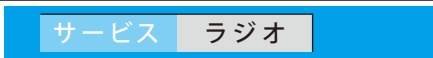

- ◆ [サービス] を押すと【サービス】画面が表示されます。
- ◆ 押すたびに次の放送に切り換わります。

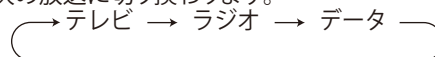

### 2 [チャンネル] を押し、チャンネルを選ぶ



- ◆ [3桁入力] を押して【チャンネル番号入力】画面を表示させ、<sup>記号</sup>1あ ~ <sup>記号</sup>10/0 でお好みのチャンネル番号を入力したり、番組表から選べます。

### 3 テレビ放送に戻す場合は 【テレビ】が表示されるまで、 [サービス] を繰り返し押す

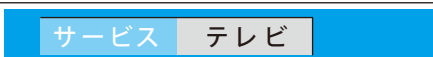

## ◎データ放送を見る

(デジタル放送のみ)

テレビ放送とは別に独立したデータ放送を見るときは

デジタル放送を視聴中に、

### 1 【データ】が表示されるまで、 [サービス] を繰り返し押す



- ◆ [サービス] を押すと【サービス】画面が表示されます。
- ◆ 押すたびに次の放送に切り換わります。

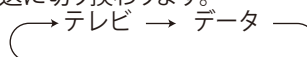

### 2 [チャンネル] を押し、チャンネルを選ぶ



- ◆ [3桁入力] を押して【チャンネル番号入力】画面を表示させ、<sup>記号</sup>1あ ~ <sup>記号</sup>10/0 でお好みのチャンネル番号を入力したり、番組表から選べます。

### 3 画面の案内にしたがって、リモコンを操作する

### 4 テレビ放送に戻す場合は 【テレビ】が表示されるまで、 [サービス] を繰り返し押す

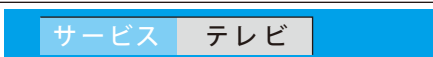

テレビ放送に連動したデータ放送を見るときは

デジタル放送を視聴中に、

### 1 [d] を押す

テレビ放送に連動しているデータ放送が表示されます。

### 2 画面の案内にしたがって、リモコンを操作する

- ◆ 連動データ放送を視聴中に、[d] をもう一度押すと、テレビ放送またはラジオ放送に戻ります。

## Point

- ◆ ラジオ放送や独立データ放送は録画できません。
- ◆ ラジオ放送や独立データ放送に切り換えたあと番組表を表示すると、ラジオ放送や独立データ放送チャンネルのみの番組表が表示されます。
- ◆ 番組によってはテレビ放送やラジオ放送に連動した情報が、自動的にデータ放送に切り換わって表示される場合があります。
- ◆ 番組に連動したデータ放送があるかどうかは、[番組詳細] を押して【番組詳細】画面を表示し、アイコンなどで確認できます。
- ◆ デジタル放送を録画した番組の再生中は、ラジオ放送や独立データ放送の視聴はできません。
- ◆ デジタル放送を録画中は、テレビ放送に連動したデータ放送を見ることはできません。

# HDD/ディスクについて

本機はさまざまなメディアに対応しています。目的に合ったメディアを選んでください。

## ◎メディアの選びかた

### デジタル放送を残したい

デジタル放送は、HDDにのみ直接録画することができます。  
ディスクに残すときは、HDDからダビングして残します。

- ◆ デジタル放送をディスクに残すときは、CPRM対応のDVD-RW、DVD-Rを使います。(VRモードへのフォーマットが必要です。)  
(参照 53ページ)
- ◆ デジタル放送には録画制限のある番組があります。(参照 49ページ)
- ◆ デジタル放送は、HDDにのみ録画予約できます。

### ハイビジョンのデジタル放送をハイビジョン画質のまま残したい

HDDにTSモードで録画してください。  
ディスクにダビングすると、標準画質でダビングされます。

- ◆ TSモードは、デジタル放送の番組をそのままの画質・音声で録画できるモードです。(参照 50ページ)

### アナログ放送を録画したい

HDD、ディスクに録画することができます。

- ◆ アナログ放送は、HDDとディスクに録画予約できます。

### とりあえず録画して、いらなくなったら消したい

HDDに録画するのが便利です。長時間の番組も録画することができます。

### DVD-RWとDVD-Rの使い分けはどのようにすればいいの？

DVD-RW・・・同じディスクに繰り返し録画したいときにおすすめです。  
DVD-R・・・保存用に一度だけ録画したいときにおすすめです。

### 繰り返し録画したい

HDD、DVD-RWは繰り返し録画することができます。

### 好きな番組だけを集めたリストを使って再生したい

HDDやVRモードのDVD-RW、DVD-Rは、お好みの番組リスト(プレイリスト)を作成できます。(参照 84ページ)

### ほかの機器でも再生したい

DVD-RW、DVD-Rに録画し、ファイナライズを行なってください。(参照 101ページ)

はじめに

接続と準備

テレビを楽しむ

録画する

再生する

編集する

ダビングする

便利な機能







変設定をする

困ったときは

その他

## ◎記録フォーマットの選びかた

DVD-RW、DVD-Rに録画するときは、「VRモード」か「ビデオモード」のどちらかの記録フォーマットを選択できます。DVD-Rは、一度記録フォーマットを選択すると、あとから記録フォーマットを変更することはできません。

モードと特長		VRモード	ビデオモード
デジタル放送の録画 (録画制限のある番組)		できる ※CPRM対応のディスクのみ (HDDからのダビングによってのみお楽しみいただけます。)	できない
二カ国語放送の録画		主音声/副音声ともに録画できる。 (再生時に切り換えることができます。)	主音声/副音声のいずれか 選択した音声のみ録画できる。
記録フォーマットの選択		ディスクを初めて使うときに、どちらかの記録フォーマットを選択する。 (あとで、記録フォーマットを変更することができます。)	
		未使用の場合のみ、VRモードに変更できる。 (一度VRモードに変更すると、再び変更はできません。)	変更しないで録画すると、自動的にビデオモードで録画される。
番組削除後のディスク残量		増える	最後に録画した番組を削除した場合のみ 増える。
		増えない	増えない
ファイナライズ後の 編集・消去		追加録画や消去・編集ができる。	できない (ファイナライズを解除すると編集できますが、VRモードよりも編集機能は制限されます。)
		できない	できない
他機との互換性		VRモード対応の機器で再生できる。 (ファイナライズが必要な場合があります。)	ファイナライズ後、他機でも再生できる。 (すべての機器での再生を保証するものではありません。) ※DVD-RW、DVD-Rへのビデオモードによる録画は、2000年にDVDフォーラムで承認された新しい規格であり、この規格への対応はDVD再生機メーカー各社の任意です。そのため、DVDプレーヤーやDVD-ROMドライブによっては再生できないことがあります。

## >>> HDD/ディスクについて(つづき)

### ◎録画・再生ができるメディア

ディスクや録画条件によっては、録画やダビングまたは再生ができない場合があります。また、ディスクに表示の倍速で記録できない場合があります。DVD-Rの2層ディスクの記録には対応していません。

○:できる △:ダビングのみできる ×:できない

メディアのロゴ	—				
本書で使用されているアイコン					
メディアサイズ	—	12cm盤 片面1層 8cm盤 片面1層		12cm盤 片面1層 8cm盤 片面1層	
記録条件など	—	高速記録6倍速ディスクまで対応 (本機での実動作は2倍速まで対応) Ver. 1.1 Ver. 1.1 (CPRM対応) Ver. 1.2 (CPRM対応)		高速記録16倍速ディスクまで対応 (本機での実動作は4倍速まで対応) Ver. 2.0 Ver. 2.0 (CPRM対応)	
記録フォーマット	—	VRモード	ビデオモード	VRモード	ビデオモード
<b>録画</b>					
録画制限番組 ※1	○	△	×	△	×
番組表からの録画	○	×	×	×	×
地上アナログ放送、外部入力 ※2	○	○	○	○	○
繰り返し録画	○	○	○	×	×
<b>再生</b>					
再生	○	○	○	○	○
再生リストの表示	○	○	○	○	○
追っかけ再生	○	×	×	×	×
再生音声の切換	○	○	×	○	×

※1 デジタル放送の「1回だけ録画可能」番組や「ダビング10」番組などのことを言います。ディスクへのダビングには制限があります。(参照 49ページ)

※2 ケーブルテレビ(CATV)や「e 2 by スカパー！」などの「1回だけ録画可能」「ダビング10」「録画禁止」番組の録画やダビングについては、デジタル放送の「1回だけ録画可能」「ダビング10」「録画禁止」番組の場合と同様となります。

- ◆ DVD-RW、DVD-Rは、ビデオ機器用(for VIDEO)をお使いください。パソコン用(for DATA)では、一部の機能が正常に働かないことがあります。
- ◆ DVD-RW、DVD-R(ビデオモード)の場合、録画時のアスペクト比は【セットアップ】画面の【録画設定】—【録画アスペクト(ビデオモード)】で設定できます。(参照 155ページ)

### 「CPRM」(Content Protection for Recordable Media)とは?

「1回だけ録画可能」「ダビング10」の放送番組の録画に対してスクランブル処理をするコピー防止システムです。

本機はCPRMに対応しており、「1回だけ録画可能」・「ダビング10」の放送番組を録画できますが、「1回だけ録画可能」の録画のコピーは作成できません。「ダビング10」の録画は9回までコピーの作成が可能です。10回目はムープとなります。録画された番組は、CPRM対応機器で再生できます。

はじめに

接続と準備

テレビを楽しむ送

録画する

再生する

編集する

ダビングする

便利な機能

変設定をする









困ったときは

その他

## 再生のみできるメディア

下記表に記載されているディスクをご使用時でも、記録時間が短いディスク、ディスクの記録状態、傷や汚れなどディスク自体の状態、本機のピックアップレンズの状態や、ディスクと記録用機器との相性により再生できない場合があります。

○:できる ×:できない

メディアのロゴ	 ※1	 ※2	 ※3	 ※4
本書で使用されているアイコン				—
メディアサイズ	12cm盤 片面1層/2層 8cm盤 片面1層/2層	12cm盤 8cm盤(シングル)	12cm盤 8cm盤	12cm盤 8cm盤
記録条件など	 リージョン番号(再生可能地域番号) 「2」または、「ALL」	—	—	—
記録フォーマット	ビデオモード	音楽用CD(CD-DA)フォーマット	JPEG形式のファイル	VRモード
再生	再生 ○	再生 ○	再生 ○	再生 ○
再生リストの表示	再生リストの表示 ×	再生リストの表示 ○	再生リストの表示 ○	再生リストの表示 ○
ランダム/プログラム再生	ランダム/プログラム再生 ×	ランダム/プログラム再生 ○	ランダム/プログラム再生 ○/×	ランダム/プログラム再生 ×
再生音声の切替	再生音声の切替 ○	再生音声の切替 ○	再生音声の切替 ×	再生音声の切替 ○

※1 本機はNTSC(日本のテレビ方式)に適合しています。PALやSECAMなど、ほかのテレビ方式で記録されたディスクは再生できません。

※2 音楽用CDフォーマットで記録され、ファイナライズ済みのディスクのみ再生できます。

※3 静止画像JPEG形式(拡張子が「.jpg(.JPG)」、「.jpeg(.JPEG)」)のファイルで、ファイナライズ済みディスクのみ再生できます。

※4 DVD-RAMについては、ほかのDVDレコーダーのVRモードで録画されているディスクで、カートリッジからディスクを取り出せるタイプのディスクのみ再生できます。すべてのDVD-RAMの再生を保証するものではありません。

- ◆ DVD-RW (VRモード) に録画したディスクは、**RW COMPATIBLE** 表示の付いたVRモード対応のDVDプレーヤー/レコーダーでのみ再生できます。



この表示は、DVDレコーダーでVRモード(ビデオレコーディングフォーマット)記録されたDVD-RWディスクが再生できる機能を示します。ただし、録画制限のある番組を録画したディスクは、CPRM対応機器で再生が可能です。

- ◆ DVD-RのVRモードに録画したディスクは、DVD-RのVRモードに対応したDVDプレーヤー/レコーダーでのみ再生できます。
- ◆ CPRM対応のディスクは、CPRM対応のDVDプレーヤー/レコーダーでのみ再生できます。
- ◆ DVD+RW、DVD+R、DVD-RAMのメディアアイコンは表記しておりません。
- ◆ DVD+RW、DVD+Rについては、対応しているレコーダーで録画後にファイナライズされたディスクの再生のみできます。

## DVDビデオに記載されているマークについて

映像アスペクト比表示	例 	アスペクト比切替可能な画面タイプを示すマークです。縦横比が4:3、16:9やレターボックス、バンスキャンなどを示します。
音声記録方式	例 	複数の音声トラックが収録されていることを示すマークです。マーク内に記載されている数字は、音声数を示します。
サブタイトル表示	例 	ディスクに収録されている字幕言語数を示すマークです。マーク内に記載されている数字は、字幕言語数を示します。
マルチアングル機能表示	例 	マルチアングル機能を有するディスクであることを示すマークです。マーク内に記載されている数字は、アングル数を示します。

### Point

- ◆ 8cm盤ディスクの再生には、8cmアダプターは使用しないでください。故障の原因となります。
- ◆ 上記のロゴが入ったディスクをご使用ください。規格外ディスクを使用されても、再生の保証や画質・音質の保証はいたしかねます。
- ◆ DVDビデオは、制作者の意図により操作や機能が本書の説明と異なったり、一部の操作を禁止している場合があります。
- ◆ テレビ画面に赤色の  が表示された場合、ディスク側、または本機で操作を禁止しています。ディスクの説明書もあわせてご覧ください。
- ◆ メニュー画面や操作内容が表示されたときは、表示の内容にしたがって操作してください。

## ◎本機で使用できないディスク

### 次のディスクは、録画・再生できません

- ◆ 以下の記録フォーマットのディスク
  - ・ CD-G      ・ フォトCD      ・ CD-ROM      ・ CD-i
  - ・ VCD      ・ CD-TEXT      ・ CD-EXTRA      ・ SVCD
  - ・ SACD      ・ PD      ・ CDV      ・ CVD
  - ・ DVD-ROM      ・ DVDオーディオ
- ◆ 特殊な形のディスク(ハート形や六角形など)
- ◆ NTSC方式以外(PALなど)で記録されたディスク
- ◆ リージョン番号に「2」または「ALL」が含まれていないディスク
- ◆ 音楽用CDフォーマットまたはJPEG形式のファイル以外で記録されたCD-RW、CD-R
- ◆ 音楽用CDフォーマットとJPEG形式などのデータが混在したCD-RW、CD-R
- ◆ MP3が記録されたディスク
- ◆ デュアルディスク(DVD/CD)
- ◆ BD(ブルーレイディスク)
- ◆ HD DVD

### 次のようなディスクは再生や録画ができないことがあります

- ◆ DVD規格以外のコピーコントロール信号の入ったDVDビデオ
- ◆ 著作権保護を目的としたコピーコントロール信号の入った音楽用CD
- ◆ 無許諾のディスク(海賊版のディスク)
- ◆ 紙やラベル、シールなどが貼られたディスク
- ◆ セロハンテープやレンタルディスクのラベルなどののりのはみ出し、はがしたあとのあるディスク
- ◆ 記録領域が少ないディスク(直径55mm以下)
- ◆ 汚れや傷のあるディスク

### 次のような原因で再生できないことがあります

- ◆ 本機のピックアップレンズに汚れがあるとき
- ◆ パソコンを使ってディスクを録画したとき(詳しくはソフトウェアの製造元に確認ください。)
- ◆ ディスクの記録状態/ディスク自体の状態
- ◆ 記録に使用したレコーダーの種類
- ◆ 8cmアダプターの使用

## Point

- ◆ 本機が対応していない記録フォーマットのディスクは再生しないでください。誤って再生すると、大音量によってお使いのスピーカーを破損する原因となることがあります。

## ◎推奨ディスクについて

本機の性能を十分に発揮するため、次のメーカー製ディスクの使用をおすすめします。

- ◆ DVD-R 4×、8×、16× maxell
- ◆ DVD-RW 4× maxell
- ◆ DVD-R 8× 太陽誘電
- ◆ DVD-RW 2×、4× 三菱化学
- ◆ DVD-RW 2× TDK
- ◆ DVD-RW 1×、2×、4× JVC
- ◆ DVD-RW 2× OPTIDISC

- ・ 上記推奨メーカー製のディスクであっても、動作を保証するものではありません。また、本機の動作は上限4倍速となります。
- ・ デジタル放送などの「1回だけ録画可能」・「ダビング10」の番組を録画するときは、CPRM対応のDVD-RW、DVD-Rディスクを使用してください。

## ◎番組の最大録画可能数とチャプター登録数

オリジナルタイトル/プレイリスト		各99	
オリジナルタイトル/プレイリストのチャプター		各999	
オリジナルタイトル/プレイリスト		各600	
オリジナルタイトル/プレイリストのチャプター		1タイトル内で99	
タイトル		99	
チャプター		1タイトル内で99	

- ◆ 上限を超える場合は、メッセージが表示されます。
- ◆ 上限まで録画されているメディアに対しては、録画やダビングの設定はできません。
- ◆ 番組の録画可能数や、チャプター登録数は、HDDの劣化やDVDディスクの傷や汚れ、停電などにより、上記の数値より少なくなることがあります。

はじめに

接続と準備

テレビを楽しむ

録画する

再生する

編集する

ダビング

便利な機能

変設定をする

困ったときは

その他

## ◎ ディスクの構成について

### HDD、DVD-RW、DVD-R、DVDビデオの場合

- ◆ HDD、DVD-RW、DVD-Rに録画した場合は、1回の録画が1タイトルとなり、自動で設定した時間ごとにチャプターが区切られます。
- ◆ DVDビデオの映画などでは、ふつう1つの映画が1つのタイトルとなり、複数のチャプターで構成されています。

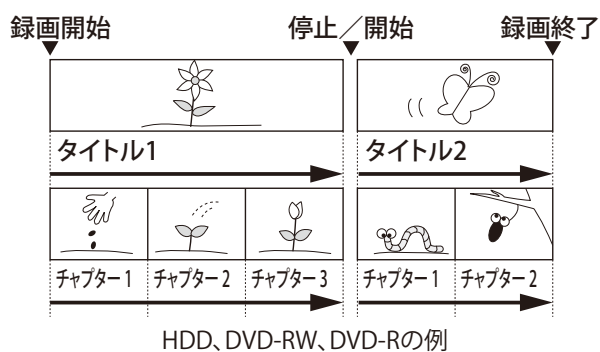

### 音楽用CDの場合

音楽用CDでは、ディスクをトラックという単位で分けています。(一般的には、1曲が1つのトラックに対応しています。またさらに、トラックがインデックスという単位で分けられている場合もあります。) 本機はインデックスの表示、サーチには対応していません。



### JPEG形式のファイルが記録されたCD-RW、CD-Rの場合

CD-RWやCD-Rに記録されているJPEG形式のデータは、「フォルダ」という大きな区切りと、「ファイル」という小さな区切りで構成されます。パソコンなどでJPEG形式のファイルを作成する際、ファイルは階層(フォルダ)に分けて記録させることができます。

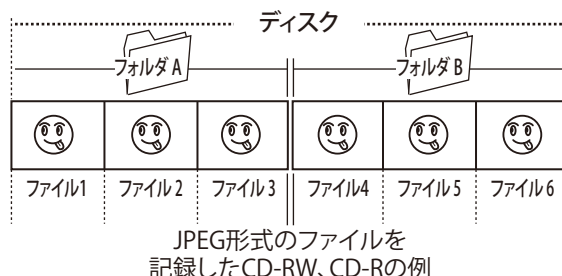

- ◆ 「.jpg(JPG)」、「.jpeg(JPEG)」拡張子が付いたファイルでも、JPEG形式で記録されていないものは、再生するとノイズが出ることがあります。
- ◆ 最大255フォルダ、999ファイルまで対応しています。
- ◆ ファイルサイズは、12MBまで対応しています。
- ◆ 画素数は、32×32～6300×5100まで対応しています。
- ◆ 使用できるディスクは、ISO9660でフォーマットされているCD-RW、CD-Rのみです。
- ◆ 記録状態によっては、正常に再生できないことがあります。
- ◆ プログレッシブ形式の静止画(JPEG形式)は再生できません。
- ◆ Motion JPEGには対応していません。

### Point

- ◆ 8cm盤ディスクの再生には、8cmアダプターは使用しないでください。故障の原因となります。



## ◎ デジタル放送の録画制限について

特定のデジタル放送などには録画を制限するコピー制御信号が含まれています。コピー制御信号には以下のような種類があり、信号の種類により録画できない場合があります。

○:録画できる △:ダビングのみできる ×:録画できない

番組の録画制限	内容	HDD	DVD-VRモード DVRモード ※CPRM対応ディスクのみ	DVD-RWビデオモード DVD-Rビデオモード
制限なしに録画可能	◆ 個人利用に限り、制限なしに録画できます。	○	△	△
1回だけ録画可能	◆ ディスクへのダビング方法は「ムーブ」(移動)となり、ダビング後はダビング元(HDD)の番組は残りません。(消去されます。)	○	△	×
ダビング10	◆ ディスクへのダビング方法は、9回目のダビングまでは「コピー」(複製)となり、ダビング後もダビング元(HDD)の番組は残ります。10回目のダビングはダビング方法が「ムーブ」(移動)となり、ダビング後はダビング元(HDD)の番組は残りません。(消去されます。) ◆ 「ダビング10」で記録したコンテンツを、ダビングしたものからさらにコピー(孫コピーを作成)することはできません。 ◆ 地上デジタル放送以外のデジタル放送(BS、CSなど)すべてが「ダビング10」になるわけではありません。その場合は、従来の録画制限(「1回だけ録画可能」)に適用しています。	○	△	×
録画禁止	◆ 録画できません。	×	×	×

## ◎ デジタル放送と地上アナログ放送を同時に録画するときは(デジタル/アナログ2番組同時録画)

同時録画の可否一覧表

2番組同時録画が可能な組み合わせ	
デジタル放送	アナログ放送
HDD (TS)	HDD (XP, SP, LP, EP, SLP) DVD-RW DVD-R

- ◆ デジタル放送の2番組同時録画や、地上アナログ放送の2番組同時録画はできません。
- ◆ デジタル放送をTSモード以外で録画するときは、2番組同時録画はできません。

### Point

- ◆ 録画中に次の番組になったときは、録画を一時停止します。(ただし、本体表示部は録画状態の表示のままです。)
  - ・ 「録画禁止」番組になったとき。
  - ・ 視聴年齢制限のある番組になったとき。
  - ・ 降雨対応放送に切り換わったとき。
- ◆ 録画が可能な状態になると、再び録画を始めます。

はじめに

接続と準備

テレビを楽しむ

録画する

再生する

編集する

ダビング

便利な機能

変更設定

困ったときは

その他

## ◎録画モード別の画質と録画時間について

デジタル放送のHD放送をハイビジョン画質のまま録画予約するときは、TSモードにしてHDDに録画してください。  
デジタル放送のHD放送を、XP、SP、LP、EPモードでHDDに録画する場合やDVD-RW、DVD-Rにダビングする場合は、標準画質になります。

### 録画と録画予約で使える録画モード

○:できる ×:できない

録画モード	画質または音質		デジタル放送の録画	地上アナログ放送の録画	外部入力からの録画	およその録画時間(目安)		
						DXRS250	DXRS500	
TS	ハイビジョン画質	高画質・高音質	○	×	×	29時間 ※2 (17Mbps基準)	61時間 ※2 (17Mbps基準)	—
		低画質・低音質	×	○	○	21時間 ※3 (24Mbps基準)	43時間 ※3 (24Mbps基準)	—
XP	標準画質	高画質・高音質	○	○	○	52時間	106時間	1時間
SP		高画質・高音質	○	○	○	104時間	212時間	2時間
LP		高画質・高音質	○	○	○	208時間	425時間	4時間
EP		高画質・高音質	○	○	○	312時間	638時間	6時間
SLP ※1		低画質・低音質	×	○	○	416時間	851時間	8時間

※1 SLPモードは、本機で録画・再生するためのモードです。他機では再生できない場合があります。

※2 地上デジタル放送のHD放送の場合です。

※3 BS・110度CSデジタル放送のHD放送の場合です。

- ◆ は、片面1層の4.7GBのディスクを使用したときの録画時間の目安です。

### 録画予約、ダビング(HDD→DVD)で使える録画モード(ジャストレコーディング用) (参照 109ページ)

○:できる ×:できない

録画モード	画質	デジタル放送の録画	地上アナログ放送の録画	外部入力からの録画	録画先/録画予約先で選べるディスク	備考
自動	自動(高～低)	×	○	○		画質は、録画開始時のDVD-RW、DVD-Rの残量と録画時間から、最後まで録画できるもっとも高画質の録画モード(XP～SLP)で録画されます。

- ◆ 録画する映像によって録画容量が異なるため、実際に録画できる時間とは異なることがあります。
- ◆ 本機は、効率よく録画を行うために可変ビットレート方式で録画を行っており、映像によって録画できる時間が変わります。
- ◆ 本機の1番組あたりの連続録画可能時間について
  - ……最大約12時間まで(連続録画可能時間を超えると、録画が自動的に停止します。)
  - ……連続録画時間に制限なく、ディスクの残量がなくなるまで録画されます。

### TSモードについて

TSモードはデジタル放送をハイビジョン画質のままHDDに録画できますが、録画後に利用できる機能が下記表のように制限されます。使いたい機能によって、録画予約時の録画モードをお選びください。

○:できる ×:できない

録画モード	高速ダビング	追っかけ再生	プレイリスト作成・再生	可変スキップ 可変リプレイ
TS	×	○	×	○

- ◆ TSタイトル再生時は、スロー(1/3倍速)/逆スロー(1/4倍速)再生の速度が、それぞれ1段階になります。

## ◎二カ国語(二重音声)放送を録画するときの音声について

録画モードや【セットアップ】画面の【録画設定】—【二カ国語音声】、【外部入力音声】の設定(参照 155ページ)によって、記録される音声異なります。録画前に、設定を確認してから録画してください。

■はお買い上げ時の設定です。

### デジタル放送の二重音声放送およびデジタル放送のマルチ音声放送



### 地上アナログ放送の二重音声放送

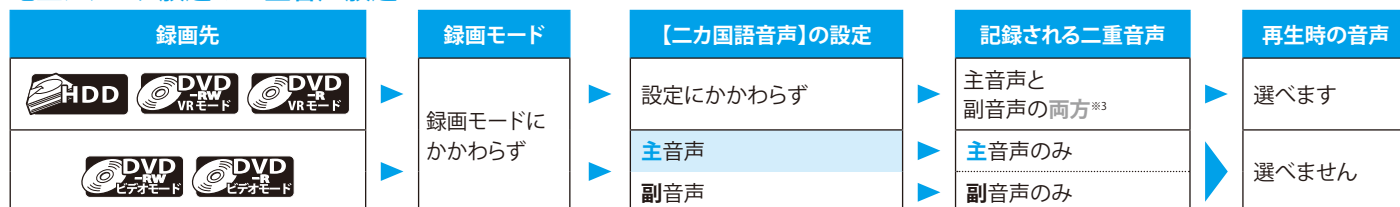

### 外部入力からの二重音声放送



※1 デジタル放送のマルチ音声放送をTSモードで録画する場合は、複数の音声が入るとして記録されます。

※2 デジタル放送のマルチ音声放送をXP、SP、LP、EPモードで録画する場合は...

- ・ 現在放送中の番組を録画するときは、視聴中の音声が入ります。
- ・ 本機の電源「切」状態から予約録画を実行するときは、放送波からの初期設定音声が入ります。
- ・ 本機の電源「入」状態から予約録画を実行するときは、録画開始の直前に選ばれていた音声が入ります。

※3 【セットアップ】画面の【録画設定】—【録画音声(XP)】を【PCM】に設定してXPモードで録画する場合は、主音声/副音声の一方のみが記録されます。この場合、再生時の音声は選べません。

※4 必ず【外部入力音声】を【二カ国語】に設定したあと、【二カ国語音声】でお好みの音声を選んでください。

【外部入力音声】を【ステレオ】にすると、再生時に主音声と副音声が入り重なって再生されます。

デジタル放送の二重音声放送やマルチ音声放送をTSモードで録画した番組を、VRモードのDVD-RW、DVD-Rへダビングするとき(CPRM対応ディスクにのみダビング可能)...

- ◆ ワンタッチダビングで等速ダビングするときは、ダビング再生中の音声が入ります。
  - ・ 二重音声放送の場合は、【二カ国語音声】で選ばれている音声のみがダビングされます。
  - ・ マルチ音声放送の場合は、再生していた音声が入ります。
- ◆ 【ダビングリスト】画面から等速ダビングするときは...
  - ・ 二重音声放送の場合は、【二カ国語音声】で選ばれている音声(主音声か副音声のいずれかの一方)のみがダビングされます。
  - ・ マルチ音声放送の場合は、放送波からの初期設定音声が入ります。
  - ・ ダビング時の音声については、「ダビングによる音声について」(参照 109ページ)をご覧ください。

はじめに

接続と準備

テレビを楽しむ

録画する

再生する

編集する

ダビング

便利な機能

変更設定

困ったときは

その他

# 録画するときの注意点

## 録画全般

- ◆ 【セットアップ】画面の【映像出力端子設定】－【映像出力端子またはS映像出力端子】にした場合（ 153ページ）の制約についてデジタル放送をTSモード以外で録画しているときや、TSモードで録画したデジタル放送の番組をDVD-RW、DVD-Rにダビングしているときは、以下のような制約がありますのでお気を付けください。
  - ・ 【セットアップ】画面の【映像・音声設定】－【テレビ画面サイズ】で【4:3レターボックス】、【4:3パンスキャン】を選択していても、ワイド映像（16:9）は4:3レターボックスで記録されます。
- ◆ HDMI出力端子に接続をしているときに、デジタル放送の視聴中に録画予約が開始されると、映像が一瞬とぎれることがあります。

## 録画予約全般

### 全般

- ◆ 本機の時計が合っていないときは、お好みの時間に正しく録画できません。
- ◆ 予約録画は、通常の録画やワンタッチタイマー録画、等速ダビングや高速ダビングよりも優先して録画されます。
- ◆ デジタル放送はHDDにのみ録画できます。

### 録画予約があるときの本機の動き

#### 録画予約があるときは

本体表示部にが点灯します。

#### 録画予約開始時刻の直前になると

本機の電源が「切」のときは、録画予約開始時刻の約2秒前に自動的に電源が入ります。

#### 録画予約終了時刻になると

自動的に録画が終わり、確認画面が表示されます。



で【はい】を選んで決定を押すか、表示後1分経過すると、自動的に電源が切れます。

（録画や再生、メニュー操作などを行っている場合は、確認画面は表示されず、電源も切れません。）

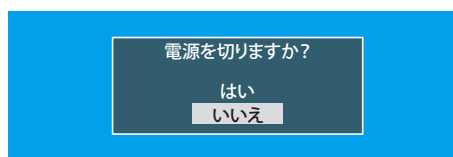

電源を切りたくないときは、  で【いいえ】を選んで決定を押してください。

# テレビ番組を今すぐHDD/DVDに録る



## ◎ ディスクの入れかた/取り出しかた



### 1 DVD を押して、DVD操作モードにする

本体のDVD操作ランプが点灯します。

### 2 トレイ開閉 を押す

ディスクトレイが開きます。

◆ ディスクトレイが開くまで、しばらく時間がかかることがあります。

### 3 ディスクトレイにディスクを置く

◆ ディスクのラベル印刷面を上にして置きます。

◆ 本機で使用できるディスクについては、「録画・再生ができるメディア」(参照 45ページ)をご覧ください。

### 4 トレイ開閉 を押す

ディスクトレイが閉まります。

### 5 トレイ開閉 を押し、上の手順3でディスクを取り出す

## DVD-RWを入れたときに、【フォーマット】画面が表示されたときは



新品のDVD-RWをセットしたときは、記録フォーマット(【VRモード】または、【ビデオモード】)の設定を行う必要があります。【フォーマット】画面にしたいが、記録フォーマットを設定してください。(参照 44ページ)

↑ ↓  
で好みの  
記録フォーマットを選んで、  
決定 を押す

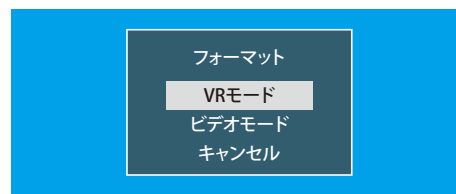

◆ 選択したほうの記録フォーマットでフォーマット(初期化)されます。(フォーマットが終わるまで、しばらく時間がかかります。)

◆ フォーマット中は、途中で中止できません。

◆ フォーマットをしないときは、↑ ↓ で【キャンセル】を選び決定 を押してください。

◆ 「1回だけ録画可能」・「ダビング10」番組をダビングするときは、CPRM対応のディスクを使用し、VRモードでフォーマット(初期化)してください。

## 未使用のDVD-RをVRモードのディスクに変更して録画したいときは



新品のDVD-Rは、ビデオモードに設定されています。未使用のDVD-Rの場合のみ、フォーマット(初期化)して記録フォーマットをVRモードに変更できます。

フォーマット(初期化)のしかたは、「ディスクをフォーマットする(初期化)」(参照 103~104ページ)をご覧ください。

◆ 一度VRモードに変更(フォーマット)すると、ビデオモードに戻すことはできません。また、使用済みのDVD-Rはフォーマットできません。

◆ 「1回だけ録画可能」・「ダビング10」番組をダビングするときは、CPRM対応のディスクを使用してください。

## Point

- ◆ 認識できないディスクが挿入された場合に表示されるメッセージは「ディスク挿入」(参照 165ページ)をご覧ください。

はじめに

接続と準備

テレビを楽しむ

録画する

再生する

編集する

ダビングする

便利な機能

変更設定する

困ったときは

その他



## ◎テレビ番組を録画する



- 1** ●テレビの電源を入れ、テレビ側の入力切替を本機を接続した入力にする  
●電源 を押して、本機の電源を入れる

**2** HDD または DVD を押して、HDD/DVD操作モードにする

本体のHDDまたはDVD操作ランプが点灯します。

- ◆ デジタル放送は、HDDにのみ録画できます。
- ◆ DVD-RW、DVD-Rに録画するときは、録画が可能で残量のあるディスクを入れてください。

**3** 「チャンネルを選局して見る」(参照 36ページ) の手順2~3を行い、録画したい放送にチャンネルを合わせる

**4** 録画モード で録画モードを選ぶ

- ◆ 選べる録画モードについて
  - ・ デジタル放送の場合……TS、XP、SP、LP、EP
  - ・ 地上アナログ放送の場合……XP、SP、LP、EP、SLP
- ◆ 録画モード別の録画時間については、「録画モード別の画質と録画時間について」(参照 50ページ) をご覧ください。
- ◆ ディスクの残量は、画面表示 を2回または3回押して確認することができます。

**5** 録画 を押す

録画が始まります。

- ◆ 未録画部分に録画されます。(ビデオテープのように上書き記録されることはありません。)

**6** 録画を一時停止するには、一時停止 を押す

録画が一時停止します。

- ◆ 再度 一時停止 を押すと録画を再開します。

**7** 録画を停止するには、停止 を押す

録画が停止します。

- ◆ 停止後に次の操作ができるまでしばらく時間がかかることがあります。
- ◆ 停止した位置までが、1番組(タイトル)となります。
- ◆ HDD(デジタル放送と地上アナログ放送)の同時録画を行なっているときは先に外部入力 (外部入力) を押して、録画を停止したいほうの放送に切り換えておいてください。

**Point**

- ◆ DVD-RW、DVD-Rに録画できるのは地上アナログ放送と外部入力(入力1、入力2)のみです。デジタル放送は録画できません。
- ◆ デジタル放送のラジオ放送や独立データ放送は、HDDに録画できません。
- ◆ デジタル放送をXP、SP、LP、EPモードでHDDに録画したときは、テレビ放送と連動したデータ放送は録画できません。(テレビ放送だけ録画されます。)
- ◆ XP、SP、LP、EP、SLPモードでHDDに録画した番組は、録画終了後に自動的にプレイリストが作成されます。(DVD-RW、DVD-R(ビデオモード)に録画した場合は、プレイリストは作成されません。)
- ◆ 録画中にHDDやDVD-RW、DVD-Rの残量がなくなった場合は、録画が自動的に停止します。

## ◎タイマーで録画を自動的に終わらせる (ワンタッチタイマー録画)

録画中に録画終了時間を設定できます。  
録画中の急な外出やおやすみ前などに便利です。



### 1 HDDまたはDVD を押して、録画中のディスク(HDDまたはDVD)を選ぶ

本体のHDDまたはDVD操作ランプが点灯します。

### 2 録画中に [録画] を押す

録画終了時間を設定できます。



- ◆ 押すごとに、30分単位で最大8時間まで、録画終了時間をセットできます。

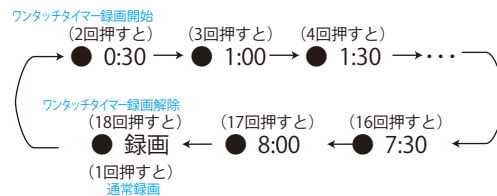

- ◆ ワンタッチタイマー録画開始後に [録画] を押すと、録画終了時間を30分単位でさらに延長できます。
- ◆ 録画終了後は、自動的に録画が停止し、確認画面が表示されます。

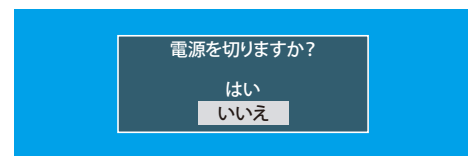

▲ ▼ で【はい】を選び、決定を押すか、表示後1分経過すると、自動的に電源が切れます。電源を切りたくないときは、【いいえ】を選び、決定を押してください。

- ◆ 録画済みDVD-RW/-Rのディスクを、ほかのDVDプレーヤーなどで再生できるようにするためには、ファイナライズ処理が必要となります。ファイナライズ処理については「ほかのDVDプレーヤーなどで再生できるようにする(ファイナライズ)」(参照 101ページ)をご参照ください。

### Point

- ◆ 録画中に電源を切る操作をした場合の本機の動作について
  - 通常録画/ワンタッチタイマー録画中に本機の [電源] を押したときは、録画が停止し電源が切れます。
  - 予約録画実行中は、[電源] は働かず、録画が継続されます。
- ◆ ワンタッチタイマー録画の終了時に、録画や再生、メニュー操作をしているときは、確認画面は表示されず、電源も切れません。
- ◆ ワンタッチタイマー録画を途中でやめるときは、[停止] を押すと録画が停止します。
- ◆ ワンタッチタイマー録画中に録画予約が開始される場合は、録画予約が優先され、録画予約開始2分前にワンタッチタイマー録画が停止します。



フタを開いたところ



はじめに

接続と準備

テレビを楽しむ

録画する

再生する

編集する

ダビング

便利な機能

変更設定する

困ったときは

その他

# 録画を予約する

## ◎本機でできる録画予約について

### デジタル放送の録画予約

デジタル放送は、HDDにのみ録画予約できます。

### 番組表(EPG)を使って録画予約する

こんなときに **番組表から番組を録画予約したいとき** (参照 59～60ページ)

番組表(EPG)から録画予約したい番組を選ぶだけで、8日先までの番組を最大18番組まで録画予約できます。

こんなときに **番組表のジャンル検索を使って録画予約したいとき** (参照 39ページ)

ジャンル検索を使って、録画予約したい番組を検索できます。ジャンル検索は、番組データの番組情報(日によって変わることがあります)を元に検索するため、同じ番組でも検索する日によっては検索できないことがあります。

### 時刻を指定して録画予約する(時刻指定録画予約)

こんなときに **番組表を利用せずに番組を録画予約したいとき** (参照 61～62ページ)

自分でチャンネルや録画予約日、開始/終了時刻などを設定して、約1カ月先までの番組を最大18番組まで録画予約できます。

### アナログ放送の録画予約

### 予約内容を手動で入力して録画予約する (参照 63～64ページ)

自分でチャンネルや録画予約日、開始/終了時刻などを設定して、約1カ月先までの番組を最大18番組まで録画予約できます。

### ジャストレコーディングについて

DVDに録画するとき、ディスクの残量に合わせて本機が自動的に最適な録画モードを選択し、1枚のディスクに収まるように録画します。

### Point

- ◆ 【自動】(ジャストレコーディング)は、DVD-RW、DVD-Rに地上アナログ放送または外部入力から録画予約するときやダビング時のみ選択できます。  
録画開始時のDVD-RW、DVD-Rの残量と録画時間から、最後まで録画できる最も高画質の録画モード(XP～SLP)で録画されます。(録画途中での録画モードの自動切替は行いません。)
- ◆ ディスクに傷があったり残量が著しく少ないときは、ジャストレコーディングをしても最後まで録画できないことがあります。
- ◆ DVD-RW、DVD-Rに録画する場合、番組の最初から録画モードSLPで録画しても残量が足りないときは、ジャストレコーディングをしても最後まで録画できません。
- ◆ 放送の内容やディスクの状況によっては、ジャストレコーディング後に残量が残ることがあります。



## >>>録画を予約する(つづき)

### 【予約一覧】画面の見かた

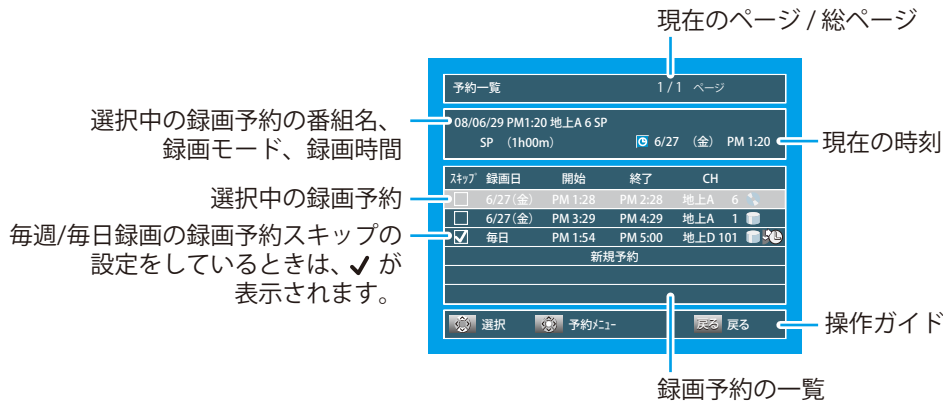

- ◆ 録画予約によっては、番組名が表示されないことがあります。

#### 録画予約の一覧について

- ◆ デジタル放送を18番組まで、地上アナログ放送または外部入力からの録画予約を18番組まで録画予約でき、合わせて最大36番組の予約ができます。
- ◆ 赤字…… 予約録画実行中です。
- ◆ 青字…… 録画予約が重なっているため、全部または一部が録画できません。

#### アイコンについて

- ◆ …… HDDに録画予約
- ◆ …… DVD-RW、DVD-Rに録画予約
- ◆ …… デジタル放送の番組表 (EPG) からの録画予約で、自動追跡の可能な録画予約

### 代理予約録画について

- ◆ DVD-RW、DVD-Rへ録画予約をしたとき、HDDが録画可能な状態で次のような場合はDVDへ録画されずHDDに録画し、本機からのメールでお知らせします。(参照 117ページ)
  - ・ 録画不可のディスク (DVDソフトなど) が入っているとき。
  - ・ ディスクが入っていないとき。
  - ・ DVD-RW、DVD-Rの残量時間が不足しているとき。

### 通常録画/ワンタッチタイマー録画と録画予約の録画が重なったときは

- ◆ 録画予約が優先され、通常録画/ワンタッチタイマー録画の重なった部分は録画されません。
- ◆ 通常録画/ワンタッチタイマー録画中、録画予約の開始時刻2分前になると次の画面が表示され、通常録画/ワンタッチタイマー録画が終了します。  
録画予約の開始時刻になると、予約録画の録画が始まります。

予約録画開始2分前です。  
録画の準備を行います。

はじめに

接続と準備

テレビを楽しむ送

録画する

再生する

編集する

ダビング

便利な機能

変更設定をする

困ったときは

その他

## ◎重複予約について

同時録画できない重複予約時は、以下のような動作になります。同時録画可能な組み合わせについては、「デジタル放送と地上アナログ放送を同時に録画するときは(デジタル/アナログ2番組同時録画)」(参照 49ページ)をご覧ください。

### 通常番組の予約が重なった場合

(例1) 開始時刻が同じとき

予約	番組A 番組B	
実際の録画		

予約一覧で順番が上の予約が優先して録画されます。

(例2) 部分的に重なっているとき

予約	番組A 番組B	
実際の録画		

開始時刻が早いほうの予約が優先して録画されます。

(例3) 全部が重なっているとき

予約	番組A 番組B	
実際の録画		

開始時刻が早いほうの予約のみが録画されます。

(例4) 前の予約の終了時刻とあとの予約の開始時刻が同じとき

予約	番組A 番組B	
実際の録画		

あとの予約の最初の部分が数十秒ほど録画されません。

## ◎停電があったときは

### 全般

- ◆ 停電によって録画が中断したときは、本機からのお知らせメールでお知らせします。(参照 117ページ)

### 録画の種類別では 録画中に停電したとき

- ◆ 録画はそこで終了します。
- ◆ システム設定後は、電源が切れます。

### 予約録画の録画開始前に停電したとき

- ◆ 停電後、約2時間は録画予約内容は保たれます。
- ◆ それ以上停電がつづいた場合は、録画予約内容はすべて消えます。時計を合わせ直してから、録画予約をやり直してください。

### 予約録画の録画実行中に停電したとき

- ◆ 録画はそこで中断します。
- ◆ 録画終了時刻前に復帰したときは、システム設定後に録画終了時刻まで録画されます。
- ◆
  - ・ 停電前後の番組が分割して再生リストに登録されます。
- ◆
  - ・ 停電前の番組が再生リストに登録されます。(録画した番組の最後の数秒は消えます。)
- ◆ 録画終了時刻後に復帰したときは、録画はそこで終了し、システム設定を行います。

### ディスク別では



- ◆ 停電直前の約10分程度が録画されないことがあります。
- ◆ 停電発生のタイミングによっては、停電前に録画された内容が削除されることがあります。また、DVD-RWはフォーマットが必要となることがあります。
- ◆ 停電発生の状況によっては、そのディスクが使用できなくなることがあります。



- ◆ 録画実行中の内容は再生できません。また、録画した分のみのディスクの残量時間が減ります。
- ◆ 停電発生の状況によっては、そのディスクが使用できなくなることがあります。

### Point

- ◆ 次のような予約録画が正しく行われなかった場合、お知らせメールが発行されます。(参照 117ページ)
  - ・ 予約録画実行時に停電があった場合。
  - ・ 複数の予約が重複して、一部またはすべてが録画されない予約があった場合。
  - ・ 予約録画が設定時間よりも遅く開始された場合。
  - ・ DVDへの録画予約を、HDDに代理予約録画した場合。

# デジタル放送の番組を録画予約する



## ◎番組表 (EPG) を使って録画予約する



**1** ●テレビの電源を入れ、テレビ側の入力切替を本機を接続した入力にする  
●電源 を押して、本機の電源を入れる

**2** **HDD** を押して、HDD操作モードにする

本体のHDD操作ランプが点灯します。

◆ デジタル放送は、HDDにのみ録画できます。

**3** **地上**、**BS** または **CS12** で録画予約したい放送を選ぶ

**4** **番組表** を押す

番組表が表示されます。

- ◆ **◀▶** を押すと、表示されている時間帯の前日/翌日に切替ができます。
- ◆ 番組表の見かたについては、「番組表 (EPG) の見かた」( 37ページ) をご覧ください。

**5** **決定** で録画予約したい番組を選び、**決定** を押す

【録画予約内容】画面が表示されま

- ◆ 現在放送中でない放送を選び、**決定** を押した場合は、【録画予約内容】画面が表示されます。この場合は、手順6を行う必要はありません。
- ◆ 現在放送中の番組を選び、**決定** を押した場合は、【録画予約内容】画面が表示されず、【録画する】か【視聴する】の選択画面が表示されます。
- ◆ 【予約一覧】画面の見かたについては、「【予約一覧】画面の見かた」( 57ページ) をご覧ください。
- ◆ 【予約一覧】画面で録画予約内容を確認後、内容を変更するときは「予約の確認・変更・削除や録画停止をする」( 65～67ページ) をご覧ください。
- ◆ ジャンルから録画予約する番組を探すときは、「ジャンルから番組を探す (ジャンル検索)」( 39ページ) をご覧ください。

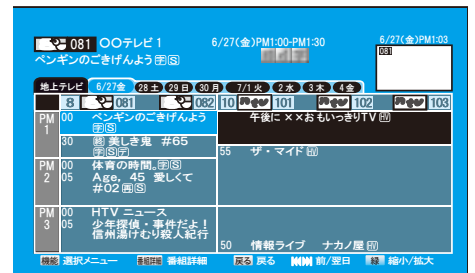

はじめに

接続と準備

テレビを楽しむ

録画する

再生する

編集する

ダビング



便利な機能

変更設定をする

困ったときは

その他

## >>> デジタル放送の番組を録画予約する(つづき)

- 6** 手順5で現在放送中の番組を選んだ場合は、  で【録画する】を選び、 を押す
- 【録画予約内容】画面が表示されます。

- 8**  を押す
- 通常画面に戻ります。

- 7** 予約内容を確認し、 を押す



録画予約が完了し、通常画面に戻ります。この場合は、手順8を行う必要はありません。



## デジタル放送の録画予約番組の自動追跡について

デジタル放送を番組表を使って録画予約した場合は、次のようなときに自動的に録画開始/終了時刻が変更されて録画されます。(特に操作をする必要はありません。)

(例)

- ◆ 毎週録画をしているドラマの最終回のみ、放送時間が延長されているとき。
- ◆ 特別番組のため、今回放送分のみ、放送時間が遅くなる時。
- ◆ 録画予約していたスポーツ番組が延長されたとき。
- ◆ 録画予約番組の前に放送されているスポーツ番組が延長されて、録画予約番組の放送時間が遅くなる時。

### Point

- ◆ 自動追跡によって、自動的に録画開始/終了時刻が変更される時間は、最大3時間後までとなります。
- ◆ 自動追跡によって、録画予約が重なった場合は、「重複予約について」( 58ページ)の例のように録画されます。
- ◆ 自動追跡録画を無効にするには、「自動追跡録画の設定を変更するときは」( 145ページ)をご覧ください。
- ◆ ラジオ放送、独立データ放送は、録画できません。
- ◆ XP、SP、LP、EPモードで録画予約したときは、テレビ放送と連動したデータ放送は録画できません。(テレビ放送だけ録画されます。)



## ◎時刻を指定して録画予約する 【時刻指定録画予約(デジタル放送)】



**1** ● テレビの電源を入れ、テレビ側の入力切換を本機を接続した入力にする  
● **電源** を押して、本機の電源を入れる

**2** **HDD** を押して、HDD操作モードにする  
本体のHDD操作ランプが点灯します。  
◆ デジタル放送は、HDDにのみ録画できます。

**3** **BS**、**BS** または **CS12** で録画予約したい放送を選ぶ

**4** **機能** を押す  
【機能一覧】画面が表示されます。

**5** **決定** で【予約】を選び、**決定** を押す  
【予約】画面が表示されます。  
◆ 通常画面で **予約** を押しても、【予約】画面は表示されません。

**6** **決定** で  
【時刻指定予約(デジタル放送)】を選び、**決定** を押す  
【予約登録】画面が表示されます。

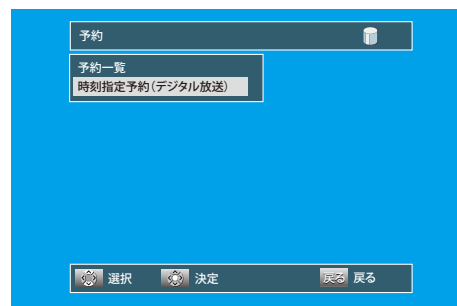

**7** **決定** で  
録画予約するチャンネルを  
**決定** で選び、**決定** を押す  
【時刻設定】画面が表示されます。



**8** **決定** で変更したい項目  
に移動し、**決定** で  
設定を変更する

◆ 午後12時は【PM0:00】に、深夜00時は【AM0:00】に合わせます。

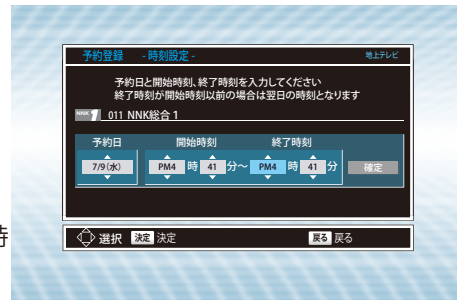

はじめに

接続と準備

テレビを楽しむ

録画する

再生する

編集する

ダビング

便利な機能

変更設定する

困ったときは

その他

9 ◀ ▶ で【確定】を選び、決定を押す

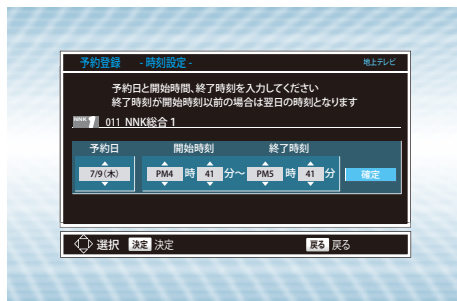

【録画予約内容】画面が表示されます。

10 予約内容を確認し、決定を押す



録画予約が確定され、通常画面に戻ります。

- ◆ 【予約一覧】画面の見かたについては、「【予約一覧】画面の見かた」(参照 57ページ)をご覧ください。
- ◆ 【予約一覧】画面で録画予約内容を確認後、内容を変更するときは、「予約の確認・変更・削除や録画停止をする」(参照 65～67ページ)をご覧ください。

Point

- ◆ 視聴年齢制限のある番組を時刻指定録画予約した場合は、正しく録画できないことがあります。これらの番組は、番組表から予約してください。(参照 59～60ページ)
- ◆ 本機とテレビをHDMIケーブルまたはD端子ケーブルで接続している場合、TSモード以外にしてデジタル放送のハイビジョン画質(HD)の番組を録画中は、画面の映像が標準画質(SD)になります。(TSモードで録画したタイトルを再生するときは、ハイビジョン画質(HD)で再生されます。)
- ◆ デジタル放送をXP、SP、LP、EPで録画する場合、録画開始・終了時に一瞬黒画面になります。
- ◆ ラジオ放送、独立データ放送は、録画できません。
- ◆ 録画モードをXP、SP、LP、EPで録画予約したときは、デジタル放送の番組と連動したデータ放送は録画できません。(テレビ放送のみ録画されます。)
- ◆ 時刻指定録画予約の場合、録画開始後の約5分間は再生リストのタイトル名や画面表示の番組名は表示されません。また、録画時間が約5分以内の番組は、再生リストにタイトル名が表示されません。

# 地上アナログ放送の番組を予約する



## ◎予約内容を手動で入力して録画予約する



- 1 ●テレビの電源を入れ、テレビ側の入力切換を本機を接続した入力にする  
●電源 を押して、本機の電源を入れる  
●DVD-RW、DVD-Rに録画するときには、録画が可能で残量のあるディスクを入れる (参照 45ページ)

- 2 外部入力 を押して、地上アナログ放送を選ぶ

- 3 機能 を押す  
【機能一覧】画面が表示されます。

- 4 決定 で【予約】を選び、決定 を押す  
【予約】画面が表示されます。  
◆ 通常画面で 予約 を押しても、【予約】画面は表示されず。

- 5 決定 で【予約一覧】を選び、決定 を押す  
【予約一覧】画面が表示されます。

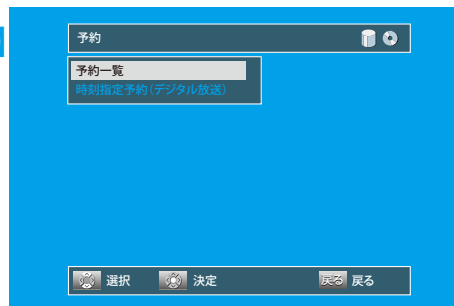

- 6 決定 で【新規予約】を選び、決定 を押す  
【録画予約内容】入力画面が表示されます。  
◆ 一覧が2ページ以上あるときは、決定 を押すと、ページの切替ができます。



はじめに

接続と準備

テレビを楽しむ

録画する

再生する

編集する

ダビング

便利な機能

変更設定する

困ったときは

その他

**7** 録画日(録画予約日)→開始時刻のAM/PM、時、分→終了時刻のAM/PM、時、分  
→CH(チャンネル)→録画先(録画予約先)  
→録画モード(画質)の順で合わせる



- ◆ 午後12時は【PM0:00】に、深夜00時は【AM0:00】に合わせます。
- ◆ チャンネルは、地上アナログ放送と外部入力(L1、L2)のみ選べます。

◆  で選択したい項目に移動できます。

● 毎週/毎日録画をするとき

【録画日】(録画予約日)にお好みの表示(毎週土、毎日、月～土など)を表示させます。

● 録画モードを変更するとき

【録画モード】(画質)にお好みの録画モードを表示させます。

● DVDに録画予約するとき、DVDにジャストレコーディングで録画予約するとき

【録画先】(録画予約先)に【DVD】を表示させます。ジャストレコーディングするときには、【録画先】(録画予約先)に【DVD】を、【録画モード】(画質)に【自動】を表示させます。

**8** **決定** を押す

録画予約が確定され、【予約一覧】画面が表示されます。

- ◆ 現在の時刻が、録画予約の開始時刻と終了時刻の時間内にある状態で **決定** を押すと、【予約一覧】画面が表示されずに通常画面に戻ります。

**9** **機能** を押す

通常画面に戻ります。



# 予約の確認・変更・削除や録画停止をする



## ◎一時的に毎週/毎日録画をやめる(予約スキップ)

祝日などでその週や日の番組の放送がない場合に、録画予約をそのまま残して録画のみ実行されないようにできます。



### 1 機能 を押す

【機能一覧】画面が表示されます。

### 2 で【予約】を選び、決定 を押す

【予約】画面が表示されます。

◆ 通常画面で **予約** を押しても、【予約】画面は表示されます。

### 3 で【予約一覧】を選び、決定 を押す

【予約一覧】画面が表示されます。

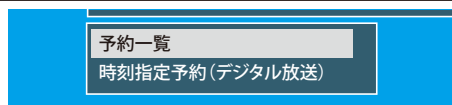

### 4 で一時的にやめたい毎週/毎日録画の予約を選び、決定 を押す

◆ 一覧が2ページ以上あるときは、**◀▶** を押すと、ページの切り替えができます。

### 5 で【予約変更】を選び、決定 を押す

### 6 で【スキップ】を選び、決定 を押す

【入】……録画予約スキップを実行するとき。

【切】……録画予約スキップを解除するとき。

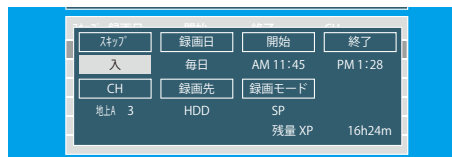

### 7 決定 を押す

変更が確定され、【予約一覧】画面が表示されます。

◆ 録画予約スキップを設定した録画予約には、**✓** が表示されます。



### 8 機能 を押す

通常画面に戻ります。

◆ その週/日の録画予約スキップが実行されると、録画予約スキップは自動的に解除されます。

## ◎予約録画実行中の録画を停止する

録画と再生を同時に行なっているときは



先に **HDD** **DVD** を押して、録画中のディスクに切り換えてください。  
(切り換えると、再生は自動的に停止します。)

HDD(デジタル放送)とDVD(地上アナログ放送)の同時録画を行なっているときは

先に **HDD** **DVD** を押して、録画を停止したいほうのディスクに切り換えてください。

HDD(デジタル放送)と地上アナログ放送)の同時録画を行なっているときは

先に **外部入力** **BS** **CS/12** を押して、録画を停止したいほうの放送に切り換えてください。

### 予約録画実行中に、停止 を2秒以上押す

実行中の予約録画が停止します。

はじめに

接続と準備

テレビを楽しむ

録画する

再生する

編集する

ダビング

便利な機能

変更設定をする

困ったときは

その他



## ◎設定済みの録画予約を確認する



**1** 機能 **を押す**

【機能一覧】画面が表示されます。

**2** で【予約】を選び、**決定**を押す

【予約】画面が表示されます。

◆ 通常画面で **予約** を押しても、【予約】画面は表示されません。

**3** で【予約一覧】を選び、**決定**を押す

**4** で確認したい録画予約を選んで  
予約内容を確認する

◆ 一覧が2ページ以上あるときは、 を押すと、ページの切り替えができます。

**5** 機能 **を押す**

通常画面に戻ります。

## ◎設定済みの録画予約を変更する

※ 予約録画実行中の録画予約は変更できません。



**1** 機能 **を押す**

【機能一覧】画面が表示されます。

**2** で【予約】を選び、**決定**を押す

【予約】画面が表示されます。

◆ 通常画面で **予約** を押しても、【予約】画面は表示されません。

**3** で【予約一覧】を選び、**決定**を押す

**4** で変更したい  
録画予約を選び、**決定**を押す

選択画面が表示されます。

◆ 一覧が2ページ以上あるときは、 を押すと、ページの切り替えができます。

スワフ	録画日	開始	終了	CH
<input type="checkbox"/>	7/17(木)	PM 4:54	PM 5:54	地上A 3
<input type="checkbox"/>	7/18(金)	PM 3:29	PM 4:29	地上A 1
<input checked="" type="checkbox"/>	毎日	PM 1:54	PM 5:00	地上A 4
新規予約				

**5** で  
【予約変更】を選び、**決定**を押す

【録画予約内容】画面が表示されます。

毎日	予約変更	A	3
	消去		



## 6 方向キーで変更したい項目を選び、設定を変更する

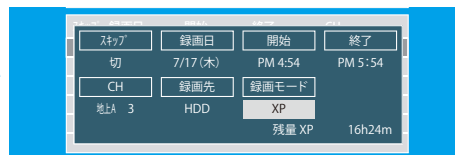

- ◆ 毎週/毎日録画をする場合は、【録画日】を選び、お好みの表示(毎週金、毎日など)を選択します。
- ◆ 録画モードを変更する場合は、【録画モード】を選び、お好みの録画モード(SP、XPなど)を選択します。
- ◆ 番組表(EPG)を使った録画予約は、開始/終了時刻、CH(チャンネル)、録画先の変更は行えません。
- ◆ 時刻指定録画予約を使った録画予約は、CH(チャンネル)、録画先の変更は行えません。(参照 61~62ページ)

## 7 決定を押す 変更が確定され、【予約一覧】画面が表示されます。

## 8 機能を押す 通常画面に戻ります。

### ◎設定済みの録画予約を削除する



削除は、1録画予約ずつ行います。(複数または全録画予約の一括削除はできません。)

## 1 機能を押す 【機能一覧】画面が表示されます。

## 2 方向キーで【予約】を選び、決定を押す 【予約】画面が表示されます。

- ◆ 通常画面で「予約」を押しても、【予約】画面は表示されません。

## 3 方向キーで【予約一覧】を選び、決定を押す 【予約一覧】画面が表示されます。

## 4 方向キーで削除したい録画予約を選び、決定を押す 選択画面が表示されます。

- ◆ 一覧が2ページ以上あるときは、◀▶を押すと、ページの切替ができます。

## 5 方向キーで【消去】を選び、決定を押す 確認画面が表示されます。



## 6 方向キーで【はい】を選び、決定を押す 選んだ録画予約が取り消され、【予約一覧】画面が表示されます。

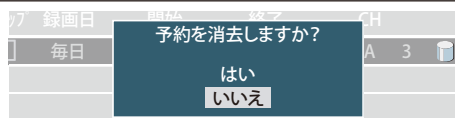

## 7 機能を押す 通常画面に戻ります。

はじめに

接続と準備

テレビを楽しむ

録画する

再生する

編集する

ダビング

便利な機能

変更設定をする

困ったときは

その他

# 外部機器の映像・音声を視聴/録画する



本機の入力1、2(L1、L2)につないだほかの機器からの映像・音声を、本機を経由して視聴したり本機に録画したりするときは、本機を外部入力に切り換えます。外部機器との接続のしかたは、「外部機器と接続する」(参照 26ページ)をご覧ください。外部機器の操作のしかたは、それぞれの機器の取扱説明書をお読みください。

## ◎外部入力【入力1】、【入力2】につないだ機器から視聴/録画する(外部入力の入力切替)



- ※ 外部入力(入力1、入力2)につないだ機器から視聴/録画するときは、事前に【セットアップ】画面の次の設定を確認・変更してください。
- ◆ 【映像・音声設定】-【映像入力設定】の【L1(後面)】または【L2(前面)】の設定を、つないでいる端子(映像入力、S映像入力)に合わせておいてください。(参照 154ページ)設定が間違っていると、映像が映りません。(お買い上げ時の設定:映像入力)
- ◆ 録画する場合は、【録画設定】-【外部入力音声】の設定を確認しておいてください。(参照 51、155ページ)設定が間違っていると、お好みの音声で録画できません。(お買い上げ時の設定:ステレオ)
- ◆ 二重音声を録画する場合は、【録画設定】-【二カ国語音声】の設定を確認しておいてください。(参照 51、155ページ)設定が間違っていると、お好みの音声で録画できません。(お買い上げ時の設定:主音声)

設定の確認・変更のしかたについては、「いろいろな機能の設定を変える(【セットアップ】画面)」(参照 151~160ページ)をご覧ください。

## 視聴や録画するときの例

### 1 外部入力 を押して、外部入力に切り換える

- ◆ 押すたびに、地上アナログ放送と外部入力が切り換わります。

### 2 チャンネル を押して、外部入力を切り換える

- 【L1】……………本機後面の入力1端子につないでいるとき。
- 【L2】……………本機前面の入力2端子につないでいるとき。
- ◆ 選んだ入力の映像・音声が視聴できます。

### 3 HDD、DVD-RW、DVD-Rに録画する(参照 53~55ページ)

## 録画予約するときの例

### 予約内容を手動で入力して録画予約する

- ◆ 予約のしかたについては、「予約内容を手動で入力して録画予約する」(参照 63~64ページ)をご覧ください。
- 【CH】に外部入力(【L1】など)を表示させます。

※ 録画予約開始時刻には、つないだ機器の電源が入っているようにしておいてください。電源が入っていないと、録画できません。

## ◎ケーブルテレビ(CATV)で受信している番組を視聴/録画するときは



ケーブルテレビのコピーガードやスクランブルのかかった有料番組を視聴・録画するためには、ケーブルテレビ会社専用のホームターミナル/セットトップボックスでチャンネルを選局し、本機を外部入力に切り換えて視聴/録画します。地上アナログ放送などは、本機のチャンネル選局で視聴/録画できる(外部入力に切換不要な)場合もあります。

ケーブルテレビ会社によって仕様が異なりますので、詳しくはケーブルテレビ会社にご相談ください。  
接続する機器の取扱説明書もよくお読みください。

※ 事前に、次の接続と設定を確認・変更しておいてください。

- ◆ 本機とケーブルテレビのホームターミナル/セットトップボックスを接続してください。(参照 22ページ)
- ◆ 録画する場合は、【セットアップ】画面の【録画設定】-【外部入力音声】の設定を確認しておいてください。(参照 51、155ページ)  
設定が間違っていると、お好みの音声で録画できません。(お買い上げ時の設定:ステレオ)
- ◆ 二重音声を録画する場合は、【セットアップ】画面の【録画設定】-【二カ国語音声】の設定を確認してください。  
(参照 51、155ページ)  
設定が間違っていると、お好みの音声で録画できません。(お買い上げ時の設定:主音声)

### 視聴や録画するときの例

**1** ケーブルテレビのホームターミナル/セットトップボックスのチャンネルを、録画するチャンネルに合わせる

**2** お好みの外部入力([L1]など)に合わせる  
(参照 68ページ)

**3** HDD、DVD-RW、DVD-Rに録画する  
(参照 53~55ページ)

### 録画予約するときの例

**1** ケーブルテレビのホームターミナル/セットトップボックスのチャンネルを、録画するチャンネルに合わせる

**2** 予約内容を手動で入力して録画予約する

- ◆ 予約のしかたについては、「予約内容を手動で入力して録画予約する」(参照 63~64ページ)をご覧ください。  
【CH】に外部入力([L1]など)を表示させます。

※ 録画予約開始時刻には、ケーブルテレビのホームターミナル/セットトップボックスの電源が入っているようにしてください。  
電源が入っていないと、録画できません。

はじめに

接続と準備

テレビを楽しむ

録画する

再生する

編集する

ダビング

便利な機能

変更設定をする

困ったときは

その他

# HDD/DVD/CDを見る/聞く

## ◎録画した番組を見る



本機で録画した番組を見るときは、画面に再生リストを表示し、見たい番組を選んで再生します。(画面にプレイリストの一覧を表示し、見たいプレイリストを選んで再生することもできます。)

### 再生リスト一覧の見かた

プレビュー画面  
音声は出ません。

(録画中の番組は、黒画面に **録画中** と表示されます。)

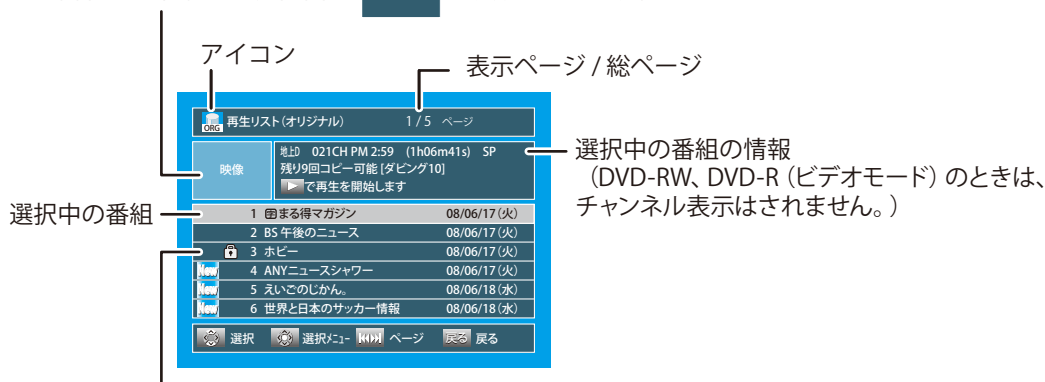

**New** ……まだ一度も見ていない(未再生)番組。(HDDの一覧のみ)

**🔒** ……保護されている番組。保護・保護解除のしかたは、  
(**参照** 91ページ)をご覧ください。

- ◆ 本機のオリジナル/プレイリスト一覧は、HDDとDVDで別々の画面になっています。
- ◆ 一覧の並び順は、録画日/作成日の古い順に並びます。

#### 選択中の番組の情報について

- ◆ 【ムーブのみ可能】 …… 「1回だけ録画可能」番組
- ◆ 【残り〇回コピー可能[ダビング10]】  
…………… 「ダビング10」番組
- ◆ 【ムーブのみ可能[ダビング10]】  
…………… 「ダビング10」番組
- ◆ 【コピーできません】 …… 「1回だけ録画可能」映像を含む  
プレイリストタイトル
- ◆ 【コピーできません[ダビング10]】  
…………… 「ダビング10」映像を含むプレイリ  
ストタイトル

#### アイコンについて

- ◆ **ORG** …… HDDのオリジナル一覧
- ◆ **PL** …… HDDのプレイリスト一覧
- ◆ **ORG** …… DVD-RW(VRモード)、DVD-R(VRモード)の  
オリジナル一覧
- ◆ **PL** …… DVD-RW(VRモード)、DVD-R(VRモード)の  
プレイリスト一覧
- ◆ **Video** …… DVD-RW(ビデオモード)、DVD-R(ビデオモード)の  
オリジナル一覧

### Point

- ◆ 【セットアップ】画面の【映像出力端子設定】を【映像出力端子またはS映像出力端子】にした場合 (**参照** 153ページ) にデジタル放送をTSモード以外で録画しているときや、TSモードで録画したデジタル放送のタイトルをDVD-RW、DVD-Rにダビングしているときは、以下のような制限が発生します。
  - ・ 録画した番組の再生や追っかけ再生ができません。
  - ・ 再生リストなどの画面表示、動作状態や情報を表示できません。
- ◆ 地上デジタル放送をXP、SP、LP、EPモードで録画中は、録画中以外の番組を選択しても、プレビュー画面に【録画中】と表示されます。
- ◆ HDDやDVDの再生中に操作先(HDD、DVD)を切り換えると、再生が停止し、リジューム再生の停止状態になります。
- ◆ HDDの場合、番組の再生が終わると自動的に停止します。DVDの場合、番組の再生が終わると次のタイトルをつづけて再生します。
- ◆ オリジナルやプレイリストの一覧から編集をするときは、「本機でできる編集について」(**参照** 84ページ)をご覧ください。
- ◆ プレイリストを作成するときは、「プレイリストを作成する」(**参照** 99ページ)をご覧ください。
- ◆ DVD-RW(ビデオモード)、DVD-R(ビデオモード)をファイナライズ (**参照** 101ページ) したディスクは、再生リストを表示できません。DVDメニューから再生してください。
- ◆ 他機でフォーマットや録画されたディスクは、番組名/プレイリスト名や録画日が正しく表示されないことがあります。
- ◆ **New** マークは、再生するとマークが消えます。
- ◆ 他社の製品で録画した番組をダビングすると、チャンネル番号が空白になることがあります。
- ◆ TSモードで録画した番組を再生しているときは、番組の変わり目画面が一瞬静止画になったりブロックノイズが見えることがあります。



- 1**
- テレビの電源を入れ、テレビ側の入力切換を本機を接続した入力にする
  - **電源** を押して、本機の電源を入れる
  - DVD-RW、DVD-Rの場合は、再生したいディスクを入れる (参照 53ページ)

- 2** **HDD または DVD を押して、HDD/DVD操作モードにする**  
 本体のHDDまたはDVD操作ランプが点灯します。

- 3** **トップメニュー**  
**再生リスト** を押す

再生リストが表示されます。

- ◆ オリジナルとプレイリストの一覧を切り換えるときは、このあとで **メニューリスト** を押します。  
 (押すたびに、オリジナルとプレイリストの一覧が切り換わります。)
- ◆ **停止** または **戻る** を押すと、通常画面に戻ります。

- 4** **で好みのオリジナル/プレイリストを選ぶ**

- ◆ 一覧が2ページ以上あるときは、**◀▶** を押すと、ページの切替ができます。

- 5** **再生**  
**再生** を押す

再生が始まります。

- ◆ 再生開始時に、映像や音声が出るまで時間がかかることがあります。
- ◆ 再生を停止するときは、**停止** を押します。
- ◆ **停止** を1回押すと、画面に【リジューム入】が表示され、停止位置が記憶されます。(「リジューム再生」については、「リジューム再生(つづきから再生する)」(参照 73ページ)をご覧ください。)
- ◆ 停止中にもう1回 **停止** を押すと、画面に【■停止】が表示され、記憶した停止位置が解除されます。

**Point**

- ◆ 再生中に予約録画が開始または終了すると、再生中の映像が一瞬とぎれたり、再生中の画面サイズが変わることがあります。
- ◆ DVDや音楽用CDでは、再生が終わると最後の場面で再生一時停止となったりDVDメニューが表示されたりすることがあります。この状態が長く続くと、テレビ画面が焼き付けを起こすことがありますので、お気を付けてください。

はじめに

接続と準備

テレビを楽しむ送

録画する

再生する

編集する

ダビング

便利な機能

変設定をする

困ったときは

その他



## ◎市販のソフトを見る/聞く



- 1**
- テレビの電源を入れ、テレビ側の入力切換を本機を接続した入力にする
  - 電源 を押して、本機の電源を入れる
  - 再生したいディスクを入れる(参照 53ページ)
- DVDビデオソフトの場合は
- ◆ディスクを入れると、自動的に再生が始まるものがあります。
  - ◆ディスクを入れると、DVDメニューが表示されるものがあります。

- 2** DVD を押して、DVD操作モードにする
- 本体のDVD操作ランプが点灯します。

- 3** 再生 を押す
- 再生が始まります。
- ◆再生を停止するときは、停止 を押します。
  - ◆停止 を1回押すと、画面に【リジューム入】が表示され、停止位置が記憶されます。詳しくは、「リジューム再生(つづきから再生する)」(参照 73ページ)をご覧ください。
  - ◆停止中にもう1回 停止 を押すと、画面に【■停止】が表示され、記憶した停止位置が解除されます。

### DVDメニューから操作するときは



DVDメニューの内容や操作のしかたはディスクによって異なりますので、ディスクの説明書をお読みください。ここでは、一般的な操作の例を示します。

(操作例)

- メニュー/リスト ..... DVDメニューを表示する/消す
- トップメニュー ..... DVDのトップメニューを表示する/消す  
(トップメニューがないときは、トップメニューは表示されません。)
- 戻る ..... お好みのタイトルや項目を選ぶ
- 決定 ..... 選んだ項目を決定する





### Point



- ◆DVDビデオソフトの再生時は、テレビ放送と比べて音量が小さく感じられます。再生中にテレビの音量を上げたときは、再生停止前に必ず音量を下げてください。
- ◆DVDビデオソフトの2層ディスクの再生中は、1層目と2層目が切り換わるときに映像や音声が一瞬止まることがあります。
- ◆再生中に操作先(HDD、DVD)を切り換えると再生が停止し、リジューム再生の停止状態になります。





## ◎ リジューム再生(つづきから再生する)

    
 停止  を1回押して再生を停止すると、画面に【リジューム入】が表示され、リジューム再生の停止状態になり、停止位置が記憶されます。停止位置は、電源を切っても記憶しています。

リジューム再生の停止状態のときは、再生  を押すと記憶している停止位置から再生が始まります。リジューム再生の停止状態(記憶した停止位置)を解除するときは、停止中に停止  を押します。画面に【■停止】が表示されます。

## ◎ 再生速度を変えて見る/聞く

音楽用CDの早送り/早戻し以外は、音声は出ません。

### 早く見る/聞く(早送り/早戻し)



#### 再生中に を押す

- ◆ HDDとDVDの場合、押すたびに再生速度が3段階(早送り:2x、20x、40x/早戻し:5x、20x、40x)で切り換わります。音楽用CDの場合、押すと再生速度(早送り:8x/早戻し:8x)が切り換わります。
- ◆ 音楽用CDの場合、およその再生位置が確認できる程度の音声は断続的に出ます。
- ◆ 再生  を押すと再生に戻ります。

### 再生を一時的に止める(再生一時停止)



#### 再生中に を押す



再生が一時停止します。

- ◆ 再生  を押すと再生に戻ります。

### ゆっくり見る(スロー/逆スロー再生)



#### 再生一時停止中に を押す

- ◆ HDD(TSモード)の場合、押すと再生速度(スロー:1/3x/逆スロー:1/4x)が切り換わります。
- ◆ HDD(TSモード以外)の場合、押すたびに再生速度が3段階(スロー:1/3x、1/8x、1/16x/逆スロー:1/4x、1/8x、1/16x)で切り換わります。
- ◆ DVDの場合、押すたびに再生速度が3段階(スロー:1/3x、1/8x、1/16x/逆スロー:1/4x、1/8x、1/16x)で切り換わります。
- ◆ 再生  を押すと再生に戻ります。
- ◆ 一時停止  を押すと再生一時停止に戻ります。

### コマを進める/戻す(コマ送り/コマ戻し)



#### 再生一時停止中に を押す

- ◆ 押すたびに、コマが進み/戻ります。

## Point

- ◆ リジューム再生が始まる位置は、停止位置によって多少ずれることがあります。
- ◆ 次のような場合、記憶した停止位置が解除されます。
  - ・ ディスクトレイを開けたとき。(DVDのみ)
  - ・ DVDメニューを表示したとき。(DVDのみ)
  - ・ オリジナルとプレイリスト一覧を切り換えたとき。
  - ・ 【セットアップ】画面の【再生設定】の【言語設定】や【視聴制限設定】の設定を変更したとき。
  - ・ ファイナライズや編集をしたとき。
  - ・ 電源コードを抜いたときや、停電があったとき。
- ◆ コマ戻し中は、番組のつなぎ目部分でコマ飛びして再生されないことがあります。
- ◆ DVDや音楽用CDによっては、本機ではリジューム再生や再生速度の切替などの操作ができないことがあります。

はじめに

接続と準備

テレビを楽しむ

録画する

再生する

編集する

ダビング

便利な機能

変設定をする

困ったときは

その他



## ◎見たい番組や場面まで飛ばす(頭出し)

次のような飛ばしかたがあります。

### 見たい/聞きたいところまで飛ばす(スキップ)



#### 再生中に ◀▶ を押す

- ◆ 押した回数だけ、チャプターやトラックが飛ばされ、再生が始まります。

### 一定時間ずつ飛ばす(可変スキップ/可変リプレイ)



#### 再生中に → ← を押す

- ◆ 押すたびに、一定時間先または前の場面まで飛ばされ、再生が始まります。
- ◆ 飛ばす時間は、【セットアップ】画面の【再生設定】-【可変スキップ時間】の【可変スキップ】、【可変リプレイ】で、それぞれ設定できます。  
設定できる時間・・・5秒、15秒、30秒、1分、5分(お買い上げ時の設定:30秒)

### 番号や時間を指定して飛ばす(サーチ)



#### 1 再生中に 画面表示 を押す

通常画面の左上に再生メニュー画面が表示されます。

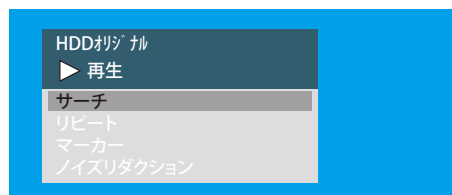

#### 2 方向キーで【サーチ】を選び、決定 を押す

【サーチ】設定画面が表示されます。

#### 3 方向キーで希望する【サーチ】画面の現在の番号または、時間に選択範囲を移動する

タイトル	HDD DVD	① サーチ	チャプター	HDD DVD
トラック	CD	T 032/035 C 001/002	現在の番号/総数	
現在の番号/総数		② 00h03m00s/00h17m12s	タイム	HDD DVD CD
			現在の時間/総時間	
			(h:時間、m:分、s:秒)	

#### 4 方向キー または 記号 1あ ~ 10/0 で番号または時間を

- ◆ 数字ボタン入力を間違ったときは、方向キーでほかの項目に移動すると数字が元に戻ります。

#### 5 決定 を押す

指定した番号や時間から再生が始まります。

#### Point

- ◆ 飛び越すチャプターやトラックがないときは、該当の頭出しはできません。
- ◆ DVDや音楽用CDによっては、本機では頭出しができないことがあります。

# いろいろな再生

## ◎繰り返して見る(リピート再生)



フタを開いたところ



### 1 再生中に **画面表示** を押す

通常画面の左上に再生メニュー画面が表示されます。

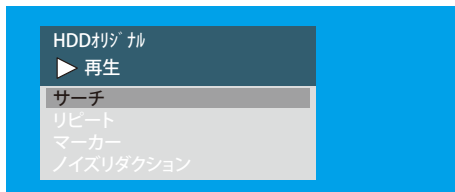

### 2 **決定** を押し、**決定** を押す

【リピート】設定画面が表示されます。

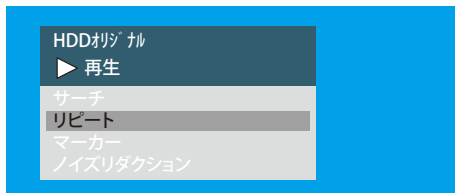

### 3 **決定** を押し、**決定** を押す

- ◆ リピート再生をやめて再生も停止するときは、**停止** を押してください。
- ◆ リピート再生のみをやめるときは、手順3で【切】を選んでください。

【タイトル】…現在のタイトルを繰り返し再生  

【チャプター】…現在のチャプターを繰り返し再生  

【トラック】…現在のトラックを繰り返し再生 

【グループ】…現在のグループ(フォルダ)を繰り返し再生

【ディスク】…現在のディスクを繰り返し再生    

【A-B】…指定した位置の間を繰り返し再生   

開始点(A)、終了点(B)の選びかた

#### 1 【A-B】を選んで **決定** を押す

選択範囲が全体から「A」のみに切り換わります。

#### 2 再生を開始したい位置で **決定** を押す

開始点(A)が決定し、選択範囲が「B」に移動します。

#### 3 再生を終了したい位置で **決定** を押す

終了点(B)が決定し、AB間が繰り返し再生されます。

### Point

- ◆ DVDや音楽用CDによっては、本機ではリピート再生ができないことがあります。
- ◆ A-Bリピート再生の開始/終了点は、現在のタイトルまたはトラックの中でのみ設定できます。
- ◆ リピート再生中に再生リストを表示すると、リピート再生が解除されます。

はじめに

接続と準備

テレビを楽しむ

録画する

再生する

編集する

ダビング

便利な機能

変設定をする

困ったときは

その他

◎録画モードLP、EP、SLPで録画された番組を再生するときに、画面のノイズを低減する(ノイズリダクション)



1 再生中に **画面表示** を押す

通常画面の左上に再生メニュー画面が表示されます。

2 **決定** を押す で【ノイズリダクション】を選び、**決定** を押す

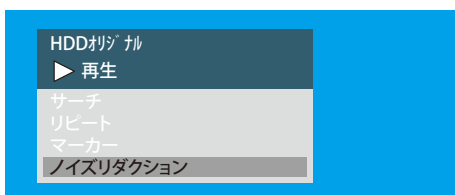

【NR】設定画面が表示されます。

3 **決定** を押す で好みの設定を選び、**決定** を押す



- 【切】 …… 通常は、この設定でお使いください。ノイズリダクションは働きません。
- 【入】 …… LP、EP、SLPの長時間録画モードで録画された番組を再生するとき。

**Point**

- ◆ ノイズリダクションは、TSモードでは働きません。また、XPなどの高画質録画モードでノイズリダクションを働かせると、ノイズが発生することがあります。

◎好きな位置に一時的にマーカーを設定する(マーカー設定)



設定するときは

1 再生中に **画面表示** を押す

通常画面の左上に再生メニュー画面が表示されます。

2 **決定** を押す で【マーカー】を選び、**決定** を押す

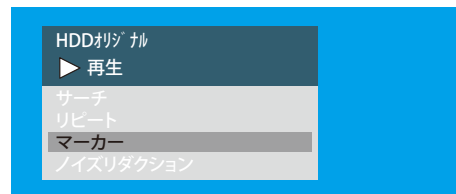

【マーカー】設定画面が表示されます。

3 **決定** を押す で好みのマーカー番号を選び、**決定** を押す

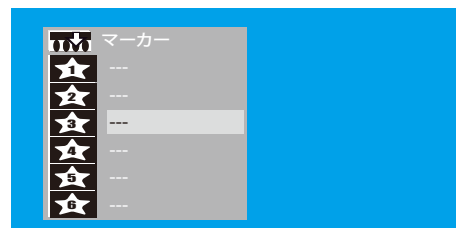

- マーカーが設定されます。
- ◆ マーカーは6個まで設定できます。

設定したマーカーの位置から再生するときは

1 同ページ「設定するときは」の手順1~2を行い、【マーカー】設定画面を表示する

2 **決定** を押す で再生したいマーカー番号を選び、**決定** を押す

選んだ番号の位置から再生が始まります。

設定したマーカーを消去するときは

1 同ページ「設定するときは」の手順1~2を行い、【マーカー】設定画面を表示する

2 **決定** を押す で消去したいマーカー番号を選ぶ

3 **クリア** を押す  
選んだマーカー番号の設定が消去されます。

**Point**

- ◆ 次の操作をすると、設定したすべてのマーカーが消去されます。(HDDの場合は消去されません。)
- ・ ディスクトレイを開いたとき。
- ・ 電源を切ったとき。
- ・ そのディスクに録画を始めたとき。
- ・ オリジナル/プレイリストを切り換えたとき。



## ◎順不同で再生する(ランダム再生)



ディスクが停止中に操作してください。

- 1 ●テレビの電源を入れ、テレビ側の入力切替を本機を接続した入力にする
- 電源 を押して、本機の電源を入れる
- 本機に再生するディスクを入れる(参照 53ページ)
- DVD を押してDVD操作モードにする  
本体のDVD操作ランプが点灯します。

- 2 機能 を押す  
【機能一覧】画面が表示されます。

- 3 決定 で【CD再生】を選び、決定 を押す



【CD再生】画面が表示されます。

- 4 決定 で【ランダム再生】を選び、決定 を押す  
ランダム再生が始まります。

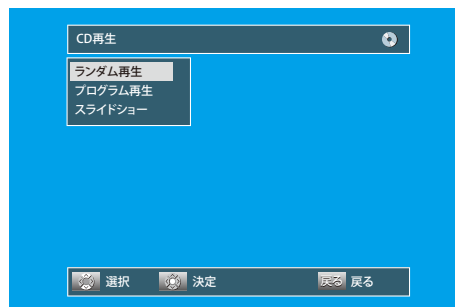

- ◆ 再生をやめるときは、停止 を押します。
- ◆ ランダム再生もやめるときは、停止 をもう一度押します。  
(画面に【再生モードオフ】が表示され、通常の再生に戻ります。)

はじめに

接続と準備

テレビを楽しむ

録画する

再生する

編集する

ダビングする

便利な機能

変更設定をする

困ったときは

その他



## ◎好きな順に再生する(プログラム再生)



ディスクが停止中に操作してください。

- 1
    - テレビの電源を入れ、テレビ側の入力切換を本機を接続した入力にする
    - **電源** を押して、本機の電源を入れる
    - 本機に再生するディスクを入れる(参照 53ページ)
    - **DVD** を押して、DVD操作モードにする
- 本体のDVD操作ランプが点灯します。

- 2
  - **機能** を押す

【機能一覧】画面が表示されます。

- 3
  - **決定** を押す

【CD再生】画面が表示されます。



- 4
  - **決定** を押す

【プログラム再生】画面が表示されます。

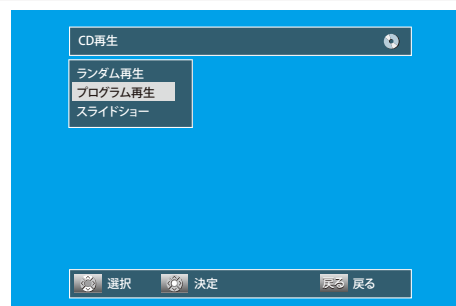

- 5
  - **決定** を押す

【プログラム再生】画面が表示されます。

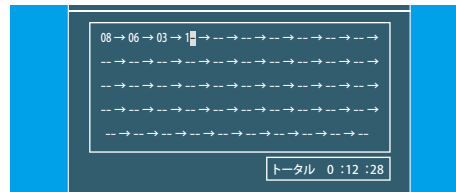
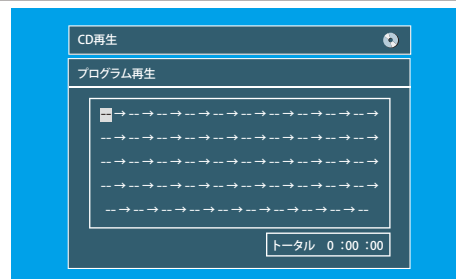

- 6
  - **再生** を押す

プログラム再生が始まります。

  - ◆ 再生をやめるときは、**停止** を押します。
  - ◆ プログラム再生もやめるときは、**停止** をもう一度押します。

(画面に【再生モードオフ】が表示され、通常の再生に戻ります。)

### Point

- ◆ ランダム再生、プログラム再生は、ディスクトレイを開けたり、ファイルリストからファイルを選択したり、電源を切ると解除されます。



## ◎録画中の番組を最初から見る(追っかけ再生)



録画予約した番組の録画中に帰宅したときなど、録画を続けながら(停止させずに)番組の最初から視聴できます。

### 1 HDDを押して、HDD操作モードにする

本体のHDD操作ランプが点灯します。

### 2 トップメニューを押し 再起リストを押す

再生リストが表示されます。

### 3 を選ぶ で画面左上に【録画中】と表示されている番組

◆ 一覧が2ページ以上あるときは、◀▶を押すと、ページの切替ができます。

### 4 再生を押す

追っかけ再生が開始されます。

- ◆ 停止 を1回押すと、再生が停止します。(録画は続行されます。)
- ◆ このあと録画も停止させるときは、もう1回 停止 を押します。(予約録画実行中は、2秒以上押して停止させてください。)

## ◎録画中に別の録画番組を再生する(同時録画再生)

録画中に別の録画済み番組の再生ができます。(再生中にHDDの録画予約が始まったときでも、再生を続行します。)

	HDD再生	DVD/CD再生
HDD録画	○	○
DVD-RW、DVD-R録画	○	×

### 同時録画再生をするときは

を再生するとき

オリジナル/プレイリスト一覧で見たいオリジナル/プレイリストを再生します。(参照 71ページ)

を再生するとき

DVD を押してDVDに切り換えたあと、再生 を押して再生します。

### 同時録画再生をやめるときは

再生、録画の順で停止させます。

に録画しているとき

- ◆ 停止 を1回押すと、再生が停止します。(録画は続行します。)
- ◆ このあと録画も停止させるときは、HDD を押してHDDに切り換えたあと、もう1回 停止 を押します。(予約録画実行中は、2秒以上押して停止させてください。)

に録画しているとき

- ◆ 停止 を1回押すと、再生が停止します。(録画は続行します。)
- ◆ このあと、録画も停止させるときは、DVD を押してDVDに切り換えたあと、もう1回 停止 を押します。(予約録画実行中は、2秒以上押して停止させてください。)

### Point

- ◆ 【セットアップ】画面の【映像出力端子設定】を【映像出力端子】または【S映像出力端子】にした場合で、デジタル放送をTSモード以外で録画しているときは、録画した番組の再生や追っかけ再生はできません。
- ◆ 追っかけ再生中に、早送りなどを行なって再生が録画に追い付いた場合は、通常速度の再生になります。
- ◆ 追っかけ再生中、スキップやサーチなどで再生が録画に追い付くときは、その操作は実行できません。
- ◆ 追っかけ再生中や同時録画再生中に操作先(HDD、DVD)を切り換えると、再生が停止します。
- ◆ HDDに録画中、操作先をHDDにして再生 を押すと、録画中の番組の追っかけ再生が始まります。

はじめに

接続と準備

テレビを楽しむ

録画する

再生する

編集する

ダビング

便利な機能

変設定をする

困ったときは

その他

# 再生中に音声/字幕/カメラアングルを切り換える

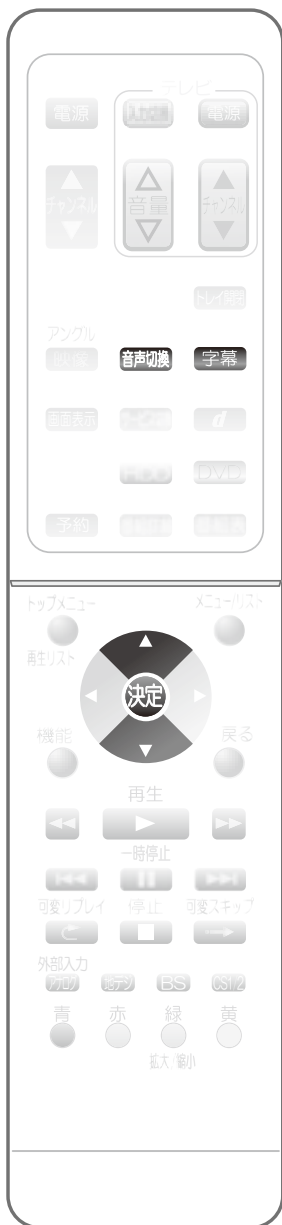

## ◎音声(言語)を切り換える



主音声/副音声または複数の音声(言語)が録画または収録されているときは、再生したい音声の選択ができます。

### 1 再生中に「音声切換」を押す

【音声】画面が表示されます。(音声切り換わらない場合にも表示されます。)  
(画面の例)

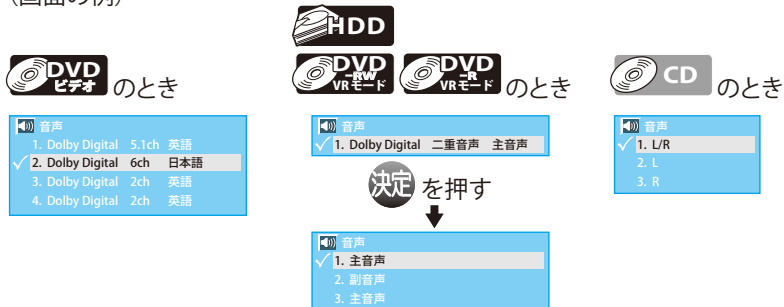

◆ HDDでTSモード時は、【音声】画面が表示されず、押すたびに音声切り換わります。

### 2 でお好みの音声(言語)を選び、「決定」を押す

## ◎字幕(言語)を切り換える



複数の字幕言語が録画または収録されているときは、字幕の言語や【入】/【切】の選択ができます。

### 1 再生中に「字幕」を押す

【字幕】画面が表示されます。  
(画面の例)



◆ HDDは、【字幕】画面が表示されず、押すたびに字幕切り換わります。

### 2 でお好みの字幕(言語)を選び、「決定」を押す

## Point

- ◆ DVDビデオソフトによっては、DVDメニューを使って音声言語や字幕言語を切り換えるものがあります。
- ◆ 音声言語を切り換えると、一瞬映像が止まったり黒画面になったりすることがあります。
- ◆ 本機の電源を切ったりディスクトレイを開けたりすると、設定が【セットアップ】画面の【再生設定】—【音声言語】の設定に戻ります。(DVDビデオソフトによっては、そのディスクで決められている言語になるものもあります。)
- ◆ 【セットアップ】画面の【映像・音声設定】—【音声設定】で【Dolby Digital】を【ストリーム】に設定して、音声をデジタル音声出力端子から出力しているときは、再生時に音声を切り換えることができません。この場合は、設定を【PCM】にするか、アンプ側で切り換えてください。
- ◆ 字幕を変更したときは、切り換わるまで多少時間がかかることがあります。
- ◆ いろいろな速度での再生中は、字幕は表示されません。
- ◆ 音声や字幕が収録されていないときは、ボタンを押しても画面は表示されません。
- ◆ 音声や字幕は、ディスクによって内容が異なりますので、ディスクの説明書もご覧ください。
- ◆ 【音声】画面や【字幕】画面に表示される言語名が4桁の数字(言語コード)で表示される場合があります。言語コードについては、「言語コード一覧表」(参照 157ページ)をご覧ください。



## ◎カメラアングル(見る角度)を切り換える



複数のカメラアングルが録画または収録されているときは、見る角度の選択ができます。(カメラアングルが選べる場面では、画面右下に が表示されます。)

### 1 再生中に を押す

カメラアングルが切り換わります。  
アングル切換画面はDVDのときのみ表示されます。HDDのときは表示されません。



<アングル切換画面>

### 2 お好みのアングルが表示されるまで、 を繰り返し押す



フタを開いたところ



### Point

- ◆ カメラアングルが切換可能な場面で表示される は、表示されないようにすることもできます。( 152ページ)
- ◆ カメラアングルが収録されていないときは、ボタンを押しても画面は表示されません。
- ◆ カメラアングルは、ディスクによって内容が異なりますので、ディスクの説明書もご覧ください。
- ◆ アングルを変更したときは、切り換わるまでに多少時間がかかることがあります。
- ◆ 本機のディスクトレイを開けたときは、設定が【1】に戻ります。

はじめに

接続と準備

テレビを楽しむ

録画する

再生する

編集する

ダビング

便利な機能

変設定をする

困ったときは

その他

# CD-RW、CD-RにJPEG形式で記録した画像を見る



## ◎画像をスライドショー再生する



パソコンなどでCD-RW、CD-RにJPEG形式で記録したお好みの画像ファイルを、本機のファイルリストから再生できます。

- 1 ●テレビの電源を入れ、テレビ側の入力切替を本機を接続した入力にする  
●電源 を押して、本機の電源を入れる  
●DVD を押して、DVD操作モードにする  
本体のDVD操作ランプが点灯します。

## 2 本機にJPEG形式のファイルが記録されているディスクを入れる

ファイルリストが自動的に表示されます。

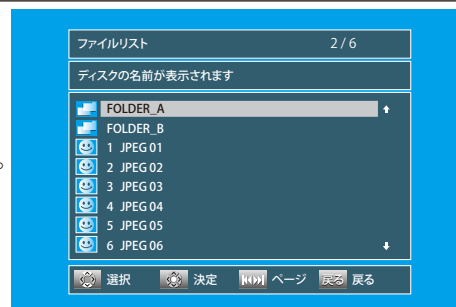

- ◆ でお好みのフォルダ(アイコン)を選び、 を押すと、フォルダ内に収録されているフォルダまたはファイル名が表示されます。
- ◆ ファイルリストの一覧が2ページ以上あるときは、 を押すと、ページの切り替えができます。

## 3 でお好みのファイル(📄)を選んで、再生 を押す

- ◆ 選んだファイルの再生が始まり、それ以降に収録されている全ファイルを約5秒毎(お買い上げ時の設定)に順次再生していきます。(本体表示部に再生経過時間が表示されます。)再生時間を変更したい場合は、「再生時間(表示間隔)を変更する」( 83ページ)をご覧ください。
- ◆ 再生中のファイルを回転させたいときは、 (左回転) (右回転) を押します。(再生経過時間が0:00:00に戻ります。)
- ◆ 再生中にファイルリストの表示/非表示を切り換えたいときは、 を押します。
- ◆ 最後のファイルまで再生されると、自動的に停止して通常画面に戻ります。(ファイルリストには戻りません。)

## 4 再生を一時停止するには を押す

- ◆ 再生が一時停止します。 を押すと再び再生を始めます。

## 停止するには を押す

- ◆ 再生が停止し、通常画面に戻ります。(ファイルリストには戻りません。)

### Point

- ◆ 記録状態などによっては、ファイルリストに表示されるファイルでも再生できないことがあります。
- ◆ スライドショー中に再生できないファイルがあった場合は、 が表示され、該当のファイルを飛ばして再生を続けます。
- ◆ 詳しくは「JPEG形式のファイルが記録されたCD-RW、CD-Rの場合」( 48ページ)をご覧ください。

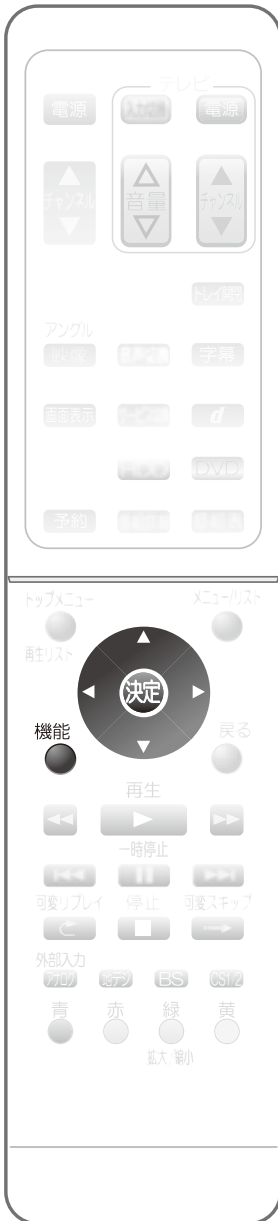

## ◎再生時間(表示間隔)を変更する





**1** 機能  を押す  
【機能一覧】画面が表示されます。

**2**  で【CD再生】を選び、 を押す  
【CD再生】画面が表示されます。

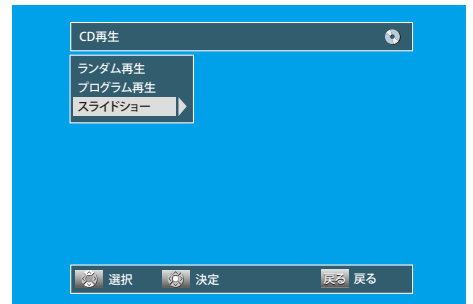
**3**   で  
【スライドショー】を選び、  
 を押す  
【スライドショー】画面が表示されます。



**4**   で  
再生時間(表示時間)を  
選び、 を押す

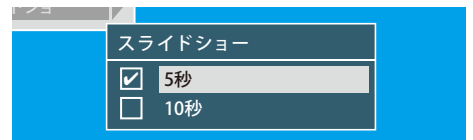

**5** 機能  を押す  
通常画面に戻ります。

### Point

- ◆ ファイルの容量が大きい場合、設定した表示間隔よりも再生(表示)時間が長くなる場合があります。
- ◆ 一覧のフォルダ/ファイル名は、全角21文字、半角43文字まで表示されます。
- ◆ JPEG形式以外のファイルは、一覧には表示されません。
- ◆ JPEG形式のファイルを再生する場合は、次の再生と組み合わせて再生することもできます。
  - ・ スキップ
  - ・ リピート再生(ディスク、トラック、グループ)
  - ・ ランダム再生

はじめに

接続と準備

テレビを楽しむ

録画する

再生する

編集する

ダビングする

便利な機能

変更設定をする

困ったときは

その他

# 本機でできる編集について

## ◎本機の編集機能を使うとこんなことができます

- ◆ いらなくなった番組を消したい(参照 86～90ページ)
- ◆ 大事な番組を誤って消さないように保護したい(参照 91ページ)
- ◆ 番組の中の好きなシーンにすぐにジャンプするためのマークをつけたい(参照 92ページ)
- ◆ 番組名を好きな名前に変えたい(参照 93ページ)
- ◆ CMなどのいらぬシーンが消したい(参照 95～96ページ)
- ◆ 長時間の番組などを2つに分割したい(参照 97～98ページ)
- ◆ お気に入りのシーンだけ集めたリストを作りたい(参照 99ページ)

## オリジナルとプレイリスト

HDDやVRモードのDVD-RW、DVD-Rは、「オリジナル」と呼ばれる実際に録画したタイトル(オリジナルのタイトル)と、それをもとに作られたお好みのタイトルを集めたリストである「プレイリスト」を使って、編集することができます。

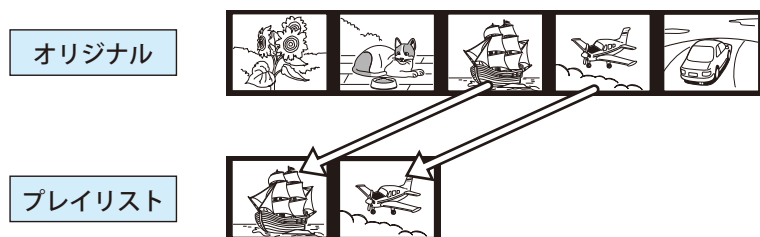

- ◆ プレイリストを作成・削除しても、オリジナルのタイトルはそのまま残り、ディスクの残量時間はほとんど変わりません。
- ◆ ディスクごとに、個別に複数のプレイリストを作成できます。(異なるディスクの混在はできません。)
- ◆ プレイリストを再生するときは、プレイリスト一覧からお好みのプレイリストを選んで再生します。(参照 71ページ)
- ◆ XP、SP、LP、EP、SLPモードでHDDに録画した番組は、録画終了後に自動的にプレイリストが作成されます。(DVD-RW、DVD-R(ビデオモード)に録画した場合は、プレイリストは作成されません。)



## ディスク別編集機能一覧

メディア		HDD		DVD VRモード		DVD ビデオモード	
		オリジナル	プレイリスト	オリジナル	プレイリスト	オリジナル	プレイリスト
オリジナル/ プレイリストの編集	削除(1つだけ)	○	○	○	○	○	—
	削除(一度に複数)	○	○	×	×	×	—
	削除(一度にすべて)	○	○	×	○	×	—
	保護	○	×	○	×	×	—
	名前の変更	○	○	○	○	○	—
	チャプターマークの追加・消去	○	○	○	○	○ <sup>※2</sup>	—
	不要な部分の削除	○	○	○	○	×	—
	分割	○	○	×	○	×	—
	プレイリストの結合	—	○	—	○	—	—
	プレイリストの作成	○ <sup>※1</sup>	×	○	×	×	—
ファイナライズ	—		○		○		
ディスクの編集	フォーマット(初期化)	—		○		○	
	保護	—		○		×	

※1 TSモードで録画した場合、プレイリストは作成されません。

※2 5分以上のタイトルのみチャプターマークの追加・消去が可能です。

## ◎タイトルを削除したときの残量時間について(オリジナル)

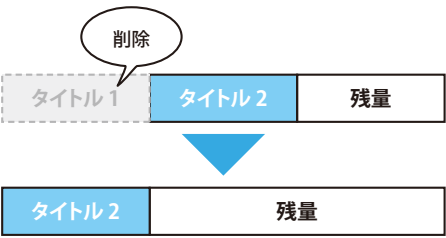
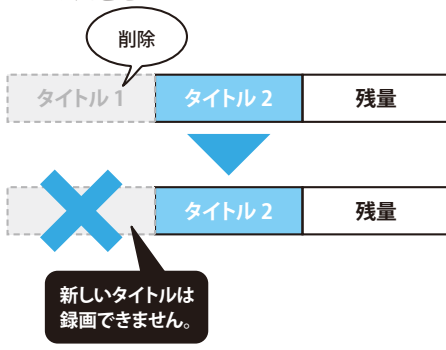
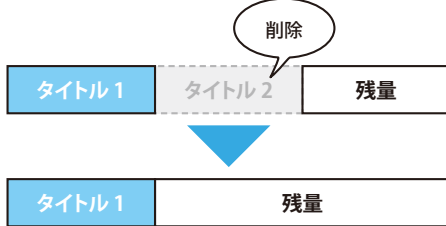
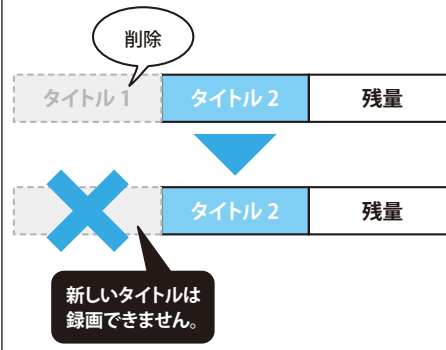
		
<p>削除</p>  <p>タイトル1    タイトル2    残量</p> <p>↓</p> <p>タイトル2    残量</p>	<p>◆ 最後に録画したタイトル以外を削除したとき</p> <p>削除</p>  <p>タイトル1    タイトル2    残量</p> <p>↓</p> <p>×    タイトル2    残量</p> <p>新しいタイトルは録画できません。</p> <p>◆ 最後に録画したタイトルを削除したとき</p> <p>削除</p>  <p>タイトル1    タイトル2    残量</p> <p>↓</p> <p>タイトル1    残量</p> <p>最後に録画したタイトルを削除したときのみ、残量時間が増えます。</p>	<p>削除</p>  <p>タイトル1    タイトル2    残量</p> <p>↓</p> <p>×    タイトル2    残量</p> <p>新しいタイトルは録画できません。</p> <p>タイトルを削除しても、残量時間は増えません。</p>
<p>タイトルを削除すると、残量時間が増えます。</p>	<p>最後に録画したタイトルを削除したときのみ、残量時間が増えます。</p>	<p>タイトルを削除しても、残量時間は増えません。</p>

※プレイリストを削除しても、残量時間はほとんど変わりません。

## ◎「1回だけ録画可能」・「ダビング10」部分を含んでいるタイトルの編集について(オリジナル/プレイリスト)

- ◆ 一部に「1回だけ録画可能」または「ダビング10」部分を含んでいる「制限なしに録画可能」のタイトルは、そのタイトル全体が「1回だけ録画可能」または「ダビング10」になります。「1回だけ録画可能」または「ダビング10」部分のみを削除したときや、該当/非該当部分に分割したときは、非該当部分は「制限なしに録画可能」となります。
- ◆ 一部に「1回だけ録画可能」部分を含んでいる「ダビング10」のタイトルは、そのタイトル全体が「1回だけ録画可能」になります。「1回だけ録画可能」部分のみを削除したときや、該当/非該当部分に分割したときは、非該当部分は「ダビング10」となります。

### Point

- ◆ タイトルやディスクが保護されているときや、番組の録画中は
  - ・ タイトルの編集はできません。(HDD/DVD)
  - ・ ディスクのフォーマット(初期化)はできません。(DVD)
- ◆ オリジナルのタイトルを削除、部分削除、分割したときは
  - ・ 関連するプレイリストはすべて削除されます。
  - ・ TSモードで録画したモードで録画したデジタル放送の番組に連動したデータ放送が表示できなくなります。(HDD)
- ◆ プレイリストを削除、部分削除、分割したときは
  - ・ 関連するオリジナルのタイトルはそのまま残ります。
- ◆ TSモードで録画したタイトルを部分削除、分割したときは
  - ・ 録画部分の最初と最後の数秒間を部分削除、分割することはできません。
  - ・ 部分削除で指定した開始点/終了点や、分割で指定した分割点と、実際に編集される箇所とは、1秒程度ずれることがあります。

はじめに

接続と準備

テレビを楽しむ

録画する

再生する

編集する

ダビング

便利な機能

変設定する

困ったときは

その他

# 録画した番組(タイトル)を編集する



## ◎不要なタイトルを削除する



再生リストを表示させて、1つのタイトルだけを削除したり、複数のタイトルを選び、一度に削除できます。

また、録画したすべてのタイトルを一度に削除することもできます。

### 1タイトルのみ削除するとき



#### 1 トップメニュー ● を押す

再生リストが表示されます。

- ◆ トップメニューを押すたびに、オリジナルとプレイリストの一覧が切り替わります。

#### 2 方向キーで削除したい タイトルを選び、決定を押す

選択画面が表示されます。



(例) HDDの再生リスト(オリジナル)でXPモードのタイトルを選んだとき

#### 3 方向キーで 【番組の削除】を選び、 決定を押す

確認画面が表示されます。

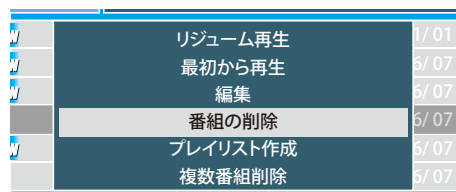

#### 4 方向キーで【はい】を 選び、決定を押す

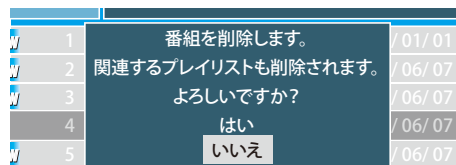
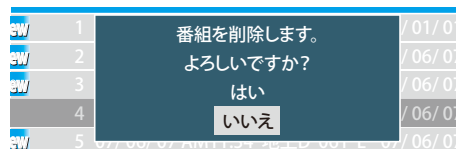

オリジナルのタイトルを削除するとプレイリストも削除される場合

#### 5 もう一度 方向キーで 【はい】を選び、決定を押す

タイトルが削除されます。

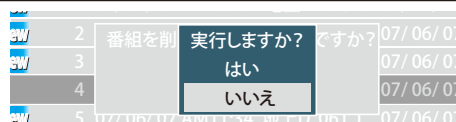

#### 6 戻るを押す

通常画面に戻ります。

- ◆ 削除によって一覧がなくなった場合は自動的に通常画面に戻りますので、この手順の操作は不要です。

### Point

- ◆ 削除されたオリジナルのタイトルは、元に戻せません。録画内容をよく確認してから削除してください。

## ◎不要なタイトルを削除する(つづき)

### 一度に複数のタイトルを削除するとき



#### 1 トップメニューを押す

再生リストが表示されます。

- ◆ トップメニューを押すたびに、オリジナルとプレイリストの一覧が切り換わります。

#### 2 削除したいタイトルを選び、決定を押す

選択画面が表示されます。



(例) HDDの再生リスト(オリジナル)でXPモードのタイトルを選んだとき

#### 3 複数番組削除を選び、決定を押す

再生リストが再度表示されます。

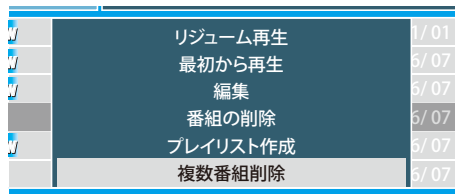

#### 4 削除したいタイトルを選び、決定を押す

- ◆ 再生リストが2ページ以上あるときは、◀◀ ▶▶を押すと、ページを直接切り換えることができます。
- ◆ 選択したタイトルには、■が表示されます。
- ◆ 削除を取り消すときは、■が表示されているタイトルを選び、決定を押すと、■が消えて削除が取り消されます。
- ◆ この操作を繰り返して、削除するタイトルに■を表示させます。



フタを開いたところ



### Point

- ◆ 削除されたオリジナルのタイトルは、元に戻せません。録画内容をよく確認してから削除してください。

はじめに

接続と準備

テレビを楽しむ

録画する

再生する

編集する

ダビング

便利な機能

変設定をする

困ったときは

その他

## >>> 録画した番組(タイトル)を編集する(つづき)

### 5 クリア を押す

削除するタイトルを確定すると、確認画面が表示されます。

### 6 で【はい】を選び、決定 を押す

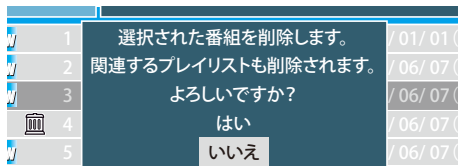

### 7 もう一度 で【はい】を選び、決定 を押す

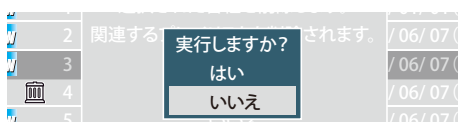

画が表示されているタイトルが削除されます。

- ◆ 少し時間がかかる場合もあります。

### 8 戻る を押す

通常画面に戻ります。

- ◆ 削除によって再生リストがなくなった場合は自動的に通常画面に戻りますので、この手順の操作は不要です。





## 一度にすべてのタイトルを消去するとき



HDDに録画された、保護されていないオリジナルとプレイリストの全タイトル、またはプレイリストの全タイトルのみを消去できます。

**1** 機能 を押す

【機能一覧】画面が表示されます。

**2** で【ディスク管理】を選び、 **決定** を押す

【ディスク管理】画面が表示されます。

**3** で【HDDメニュー】を選び、 **決定** を押す

選択画面が表示されます。

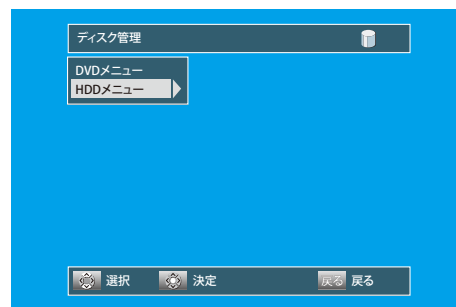

**4** でお好みの消去項目を選び、 **決定** を押す

確認画面が表示されます。

【番組全消去】

… オリジナルとプレイリストの全タイトルを消去するとき。

【番組全消去(保護番組以外)】

… 保護されていないオリジナルとプレイリストのタイトルをすべて消去するとき。

【プレイリスト全消去】

… プレイリストの全タイトルのみを消去するとき。

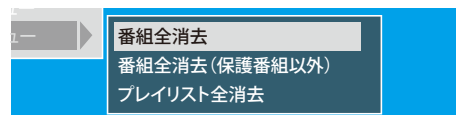

**5** で【はい】を選び、 **決定** を押す

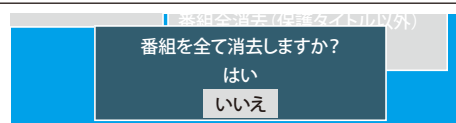

【番組全消去】の場合

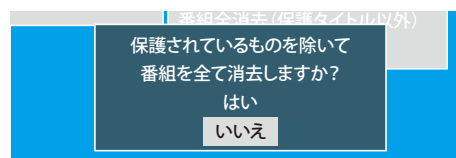

【番組全消去(保護番組以外)の場合

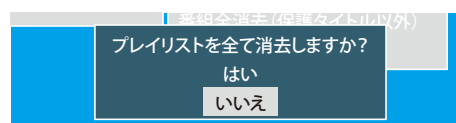

【プレイリスト全消去】の場合

**6** もう一度 で【はい】を選び、 **決定** を押す

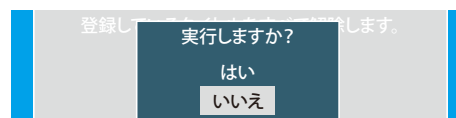

通常画面に戻ります。すべてのタイトル(オリジナル/プレイリスト、またはプレイリストのみ)が消去され、【番組全消去(保護番組以外)】を選んだ場合は、保護されたタイトルは残ります。

はじめに

接続と準備

テレビを楽しむ

録画する

再生する

編集する

ダビング

便利な機能

変更設定する

困ったときは

その他



## 一度にすべてのプレイリストを消去するとき



DVD-RW、DVD-Rの場合は、プレイリストの全タイトルのみ消去できます。

**1** **機能** を押す  
【機能一覧】画面が表示されます。

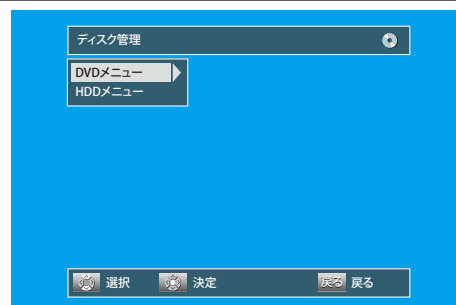

**2**  で**【ディスク管理】**を選び、**決定** を押す  
【ディスク管理】画面が表示されます。

**3**   で  
**【DVDメニュー】**を選び、  
**決定** を押す  
選択画面が表示されます。

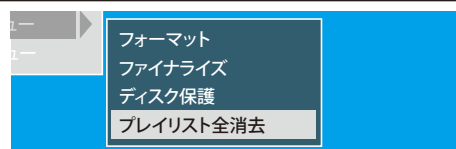

**4**   で  
**【プレイリスト全消去】**を  
選び、**決定** を押す  
確認画面が表示されます。



**5**   で**【はい】**を  
選び、**決定** を押す



**6** もう一度   で  
**【はい】**を選び、**決定** を押す

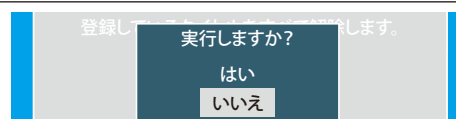

すべてのプレイリストが消去され、通常画面に戻ります。



## ◎タイトルを保護する・保護を解除する



プレイリストの場合は、この機能はありません。

**1** トップメニュー  
● を押す

再生リストが表示されます。

**2** 上/下 で保護  
または保護の解除をしたい  
タイトルを選び、● を押す

選択画面が表示されます。



(例) HDDの再生リスト(オリジナル)で  
XPモードのタイトルを選んだとき

**3** 上/下 で【編集】を  
選び、● を押す

【編集】画面が表示されます。

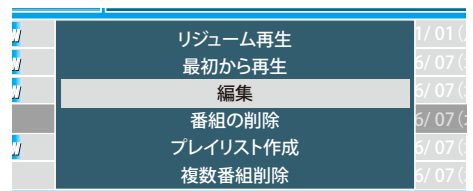

**4** 上/下 で  
【番組保護】を選び、  
● を押す

- ◆ 【番組保護】を実行し、保護されたタイトルは、【番組保護解除】の右下に●が表示されます。



【番組保護】の場合

- ◆ 保護を解除するときは、【番組保護解除】を選び、●を押します。



【番組保護解除】の場合

**5** 上/下 で【はい】を  
選び、● を押す

- ◆ 保護または保護の解除が実行されます。  
(終わるまでしばらく時間がかかることがあります。)

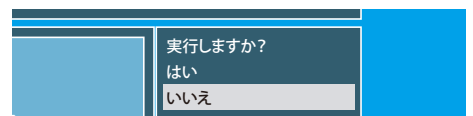

**6** ● を繰り返し押す

通常画面に戻ります。

はじめに

接続と準備

テレビを楽しむ

録画する

再生する

編集する

ダビング

便利な機能

変更設定する

困ったときは

その他

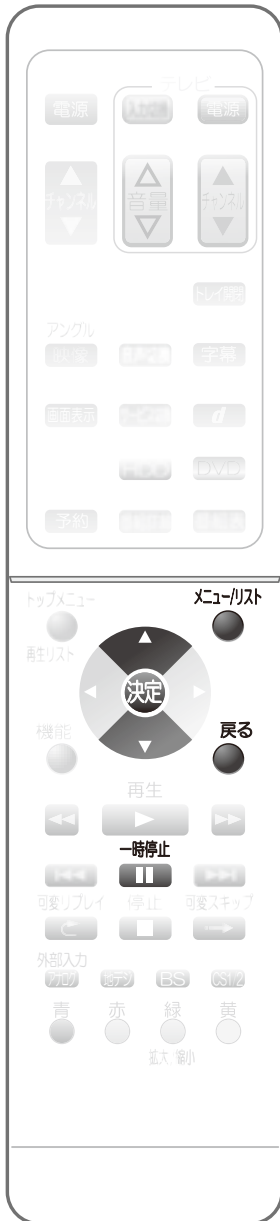

## ◎チャプターマークを追加する・消去する



プレイリストの場合も、同様に追加・消去できます。  
【セットアップ】画面の【オートチャプター】の設定を変えて、チャプターマークを自動で等間隔に設定することもできます。(参照 155ページ)

### 1 「タイトルを保護する・保護を解除する」(参照 91ページ)の手順1~3を行う

【編集】画面が表示されます。

- ◆ **メニューリスト** を押すたびに、オリジナルとプレイリストの一覧が切り換わります。

### 2 上下方向キーで【チャプター】を選び、決定を押す

【編集(オリジナル) - チャプター】画面が表示されます。



(例) 再生リスト(オリジナル)のタイトルを選んだとき

### 3 HDD、DVD-RW(VRモード)、DVD-R(VRモード)の場合はチャプターマークの追加点または消去点を選ぶ

#### 1 映像を参考にチャプターマークの追加点または消去点を探し、一時停止を押す

- ◆ **一時停止** を押さずに、**決定** を押してチャプターマークの追加・消去もできます。



(例)

#### 2 追加するときは上下方向キーで【追加】を選び、決定を押す

- ◆ 追加する場合は、選んだ位置にチャプターマークが追加されます。

#### DVD-RW(ビデオモード)の場合は上下方向キーでお好みの設定時間を選び、決定を押す

- ◆ 切/5分/10分/15分/30分/60分から設定時間を選択します。

#### 3 消去するときは上下方向キーで【消去】を選び、決定を押す

- ◆ 消去する場合は、選んだ位置の左側のチャプターマークが消去されます。

### 4 上下方向キーで【はい】を選び、決定を押す

- ◆ HDD、DVD-RW(VRモード)、DVD-R(VRモード)の場合はチャプターマークの追加または消去が実行されます。DVD-RW(ビデオモード)の場合は選んだ設定時間でチャプターマークが追加されるように設定されます。(終わるまでしばらく時間がかかることがあります。)

チャプターマークの追加/消去設定中では、次の機能が利用できます。

(参照 73~74ページ)

- ◆ 再生
- ◆ コマ送り/コマ戻し
- ◆ スロー/逆スロー再生
- ◆ 再生一時停止
- ◆ 可変スキップ/リプレイ
- ◆ スキップ
- ◆ 早送り/早戻し

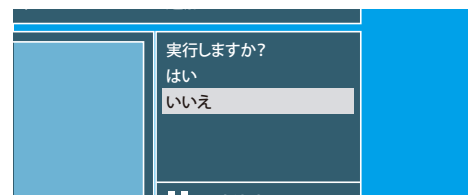

### 5 戻るを押す

通常画面に戻ります。

## Point

- ◆ タイトルの最初に記録されているチャプターマークは消去できません。

## >>> 録画した番組(タイトル)を編集する(つづき)

### ◎タイトルの名前を変更する



プレイリストの場合も、同様に変更できます。

#### 1 トップメニュー ● を押す

再生リストが表示されます。

- ◆ ● を押すたびに、オリジナルとプレイリストの一覧が切り換わります。  
(DVD-RW、DVD-Rのビデオモード時は切り換えできません。)

#### 2 ● ● で変更したい 番組を選び、● を押す

選択画面が表示されます。



(例) HDDの再生リスト(オリジナル)でXPモードの番組を選択したとき

#### 3 ● ● で【編集】を 選び、● を押す

【編集】画面が表示されます。

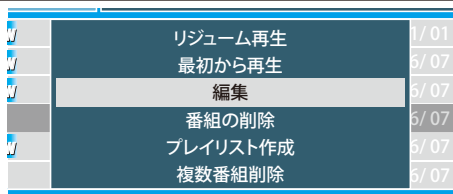

#### 4 ● ● で 【番組名変更】を選び、 ● を押す

【編集(オリジナル) - 番組名変更】画面が表示されます。



(例) 再生リスト(オリジナル)のタイトルを選んだとき

#### 5 「文字入力のしかた」 (参照 94ページ)を参照して お好みのタイトル名を 入力する

一度に入力可能な文字数は9文字です。

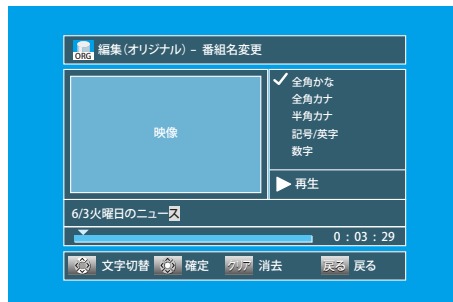

#### 6 文字の入力が終わったら、● を押す

確認画面が表示されます。

#### 7 ● ● で【はい】を 選び、● を押す

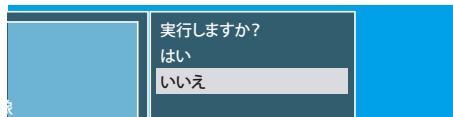

#### 8 ● を繰り返し押す

通常画面に戻ります。



フタを開いたところ

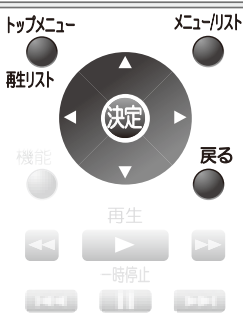

### Point

- ◆ 表示されるタイトルの文字数について
  - ・ オリジナル一覧のタイトル名、プレイリスト一覧のタイトル名 …… 全角14文字分 (半角28文字分) まで
  - ・ ファイナライズ後に作成されるDVDメニューのタイトル名 …… 全角15文字分 (半角30文字分) まで

はじめに

接続と準備

テレビ放送を楽しむ

録画する

再生する

編集する

ダビングする

便利な機能

変更設定をする

困ったときは

その他

## 文字入力のしかた

タイトル名は、全角で28文字分(半角で56文字分)まで入力できます。DVDビデオモードの場合のみ、全角で15文字分(半角で30文字分)まで入力できます。  
ただし、オリジナル一覧やプレイリスト一覧に表示される文字は、表示スペースによって後半部分が表示されません。

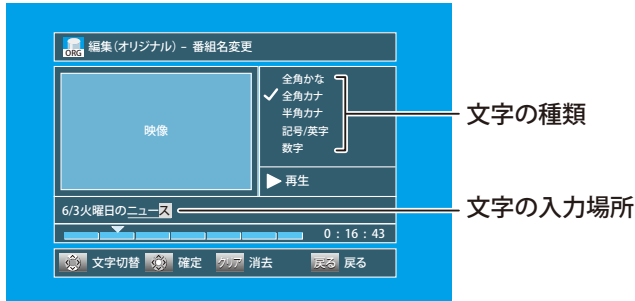

文字の種類

文字の入力場所

## 文字入力に使うボタン

記号 1 あ ~ 11 わ

クリア



決定

戻る

- ◆ 押すたびに入力文字が切り換わります。(文字の割り当ては下表を参照)
- ◆ 入力中の文字やカーソルで選んでいる文字を削除します。押し続けると、文字がすべて削除されます。
- ◆ カーソルを左右に移動します。
- ◆ 確定状態でカーソルが最後尾にあるときに を押しすと、スペースが入ります。
- ◆ 「かな」で入力中(未確定状態のとき)は、入力中の文字を漢字やカタカナに変換します。それ以外のときは、文字の種類を切り換えます。
- ◆ 変換中の文字を確定します。
- ◆ それ以外のときは、すべての文字を確定し、文字入力を終了します。
- ◆ 文字入力を途中でやめるときに押します。

## 漢字に変換するとき

(例)「かよう」と入力後に「火曜」と漢字変換するとき

### 1 文字の種類で[全角かな]を選び、決定を押す

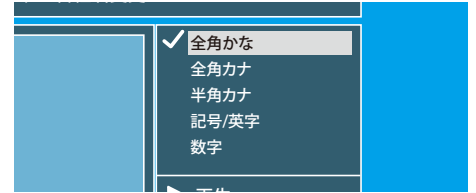

### 2 「かよう」を入力後、「火曜」に変換する

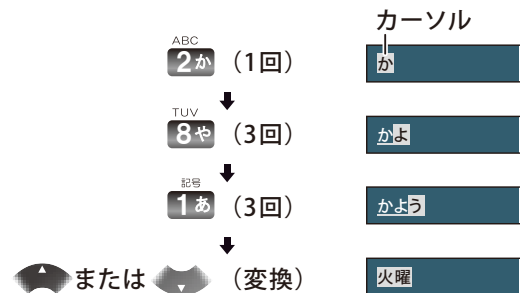

### 3 決定を押す

入力中の文字が確定されます。

火曜

## 次に入力する文字が同じボタン上にあるときは

を押しすと、カーソルが1文字右へ移動します。

そのあと、同じボタンを押して入力が続けてください。  
※ 数字の場合(同じ番号を続けて入力する場合は、この操作は不要です。

## 文字の種類別に入力できる文字の一覧

ボタン	文字の種類				
	全角かな(変換)	全角カナ	半角カナ	記号/英字	数字
1	あいうえお あいうえお	アイウエオ アイウエオ	アイウエオ アイウエオ	!"#\$%&'()*+,-./ :;<=>?@[ ]^_`{ }	1
2	かきくけこ	カキクケコ	カキクケコ	ABCabc	2
3	さしすせそ	サシスセソ	サシスセソ	DEFdef	3
4	たちつてとつ	タチツテトツ	タチツテトツ	GHIghi	4
5	なにぬねの	ナニヌネノ	ナニヌネノ	JKLjkl	5
6	はひふへほ	ハヒフヘホ	ハヒフヘホ	MNOmno	6
7	まみむめも	マミムメモ	マミムメモ	PQRSpqrs	7
8	やゆよやゆよ	ヤユヨヤユヨ	ヤユヨヤユヨ	TUVtuv	8
9	らりるれろ	ラリルレロ	ラリルレロ	WXYZwxyz	9
10/0	ゝ ゜ (※)	ゝ ゜ (※)	ゝ ゜ (※)		0
11	わをんわー、。	ワヲンワー、。	ワヲン、。	(半角スペース)	

※ 押すたびに、濁音(ゝ)、半濁音(゜)が切り換わります。(例) か → が → か → …、は → ば → ぱ → は → …



## ◎タイトルの不要な部分を削除する

プレイリストの場合も、同様に削除できます。



### 1 トップメニューを押す

再生リストが表示されます。

- ◆ メニューリストを押すたびに、オリジナルとプレイリストの一覧が切り換わります。

### 2 方向キーで部分削除したいタイトルを選び、決定を押す

選択画面が表示されます。

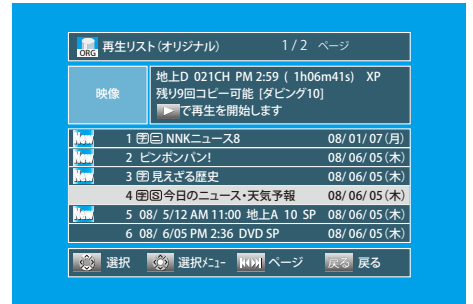

(例) HDDの再生リストでXPモードの番組を選択したとき

### 3 方向キーで【編集】を選び、決定を押す

【編集】画面が表示されます。

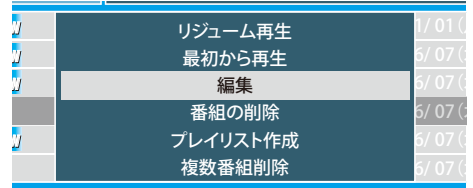

### 4 方向キーで【部分削除】を選び、決定を押す

【編集(オリジナル) - 部分削除】画面が表示されます。

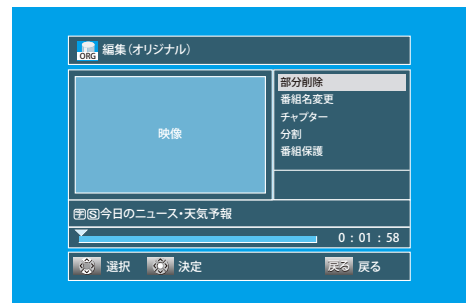

(例) 再生リスト(オリジナル)のタイトルを選んだとき

### Point

- ◆ 削除された部分は、元に戻せません。録画内容をよく確認してから削除してください。

はじめに

接続と準備

テレビを楽しむ

録画する

再生する

編集する

ダビングする

便利な機能

変更設定する

困ったときは

その他

## >>> 録画した番組(タイトル)を編集する(つづき)

**5** 再生 可変スキップ 可変リプレイ で消去したいシーンの開始点を選び、一時停止 を押す

- ◆ 一時停止 を押さずに、決定 を押して開始点を設定することもできます。

**6** で【開始】を選び、決定 を押す

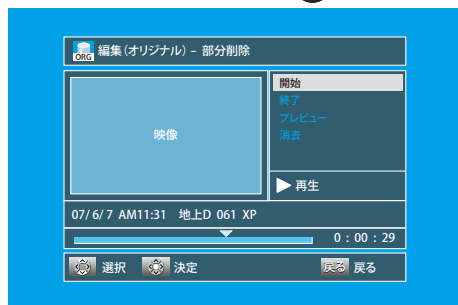

**7** 再生 可変スキップ 可変リプレイ で消去したいシーンの終了点を選び、一時停止 を押す

- ◆ 一時停止 を押さずに、決定 を押して終了点を設定することもできます。
- ◆ 終了点は開始点よりも前に設定することはできません。

**8** で【終了】を選び、決定 を押す

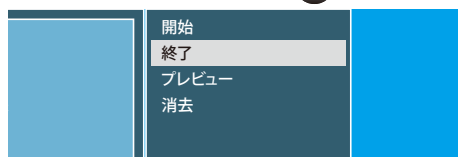

- ◆ 部分削除する範囲は、赤色のバーで表示されます。
- ◆ 【終了】を選んで決定 を押すと、【プレビュー】が選択できるようになります。【プレビュー】を選んで決定 を押すと、部分削除の開始点5秒前から開始点までと、終了点から終了点5秒後までのプレビューが開始されます。

**9** で【消去】を選び、決定 を押す

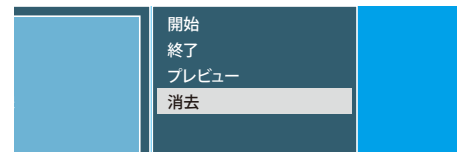

**10** で【はい】を選び、決定 を押す

確認画面が表示されます

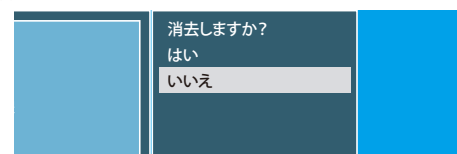

下記以外の場合

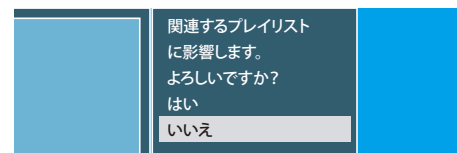

削除するとプレイリストも削除される場合

**11** もう一度 で【はい】を選び、決定 を押す

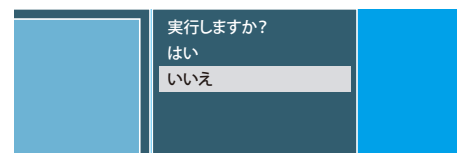

- ◆ 削除が実行されます。(終わるまでしばらく時間がかかることがあります。)
- ◆ 部分削除を行なった箇所には、チャプターマークが追加されます。

**12** 続けて部分削除をするときは、手順5~11を繰り返す

**13** を繰り返し押す  
通常画面に戻ります。



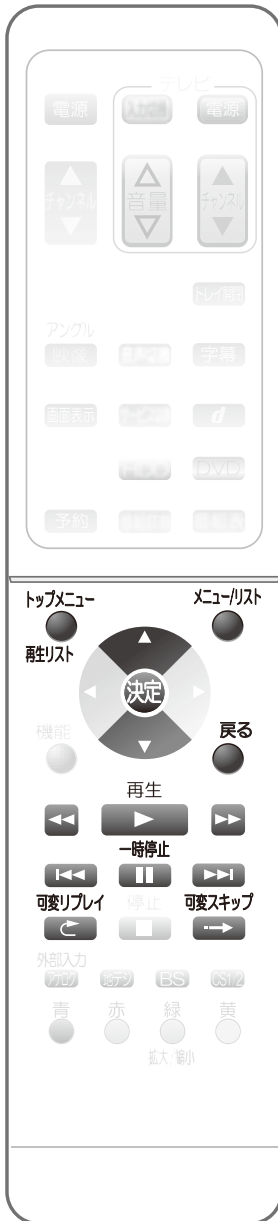

## ◎録画したタイトルを分割する



録画したタイトルをお好みの場所で分割して、それぞれ別のタイトルとして保存できます。オリジナルもプレイリストも同様に分割できます。プレイリストについては、「プレイリストを作成する」(参照 99ページ)をご覧ください。

### 1 トップメニューを押す

再生リスト

再生リストが表示されます。

- ◆ トップメニューを押すたびに、オリジナルとプレイリストの一覧が切り換わります。

### 2 再生リストの上下矢印で分割したいタイトルを選び、決定を押す

選択画面が表示されます。



(例) HDDの再生リスト(オリジナル)でXPモードの番組を選択したとき

### 3 再生リストの上下矢印で【編集】を選び、決定を押す

【編集】画面が表示されます。

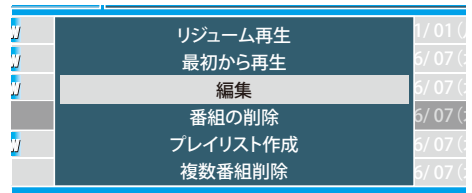

### 4 再生画面の再生ボタンを押す

一時停止

場面を選び、一時停止を押す

### 5 再生画面の上下矢印で【分割】を選び、決定を押す

確認画面が表示されます。

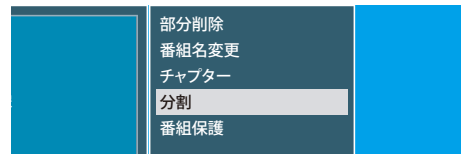

はじめに

接続と準備

テレビを楽しむ

録画する

再生する

編集する

ダビング

便利な機能

変更設定する

困ったときは

その他

6   で【はい】を選び、 を押す

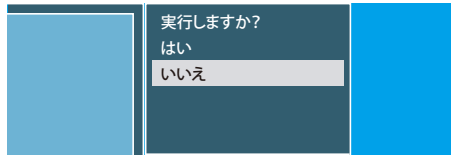

下記以外の場合

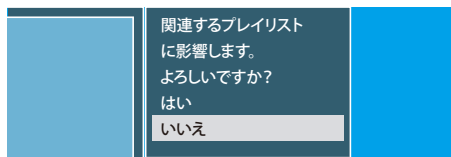

分割するとプレイリストも削除される場合  
分割が実行されます。(終わるまでしばらく時間がかかる  
ことがあります。)

7  を繰り返し押す

通常画面に戻ります。

 **Point**

- ◆ 分割されたオリジナルのタイトルは、元に戻せません。録画内容をよく確認してから分割してください。
- ◆ DVD-RW、DVD-RのVRモードではプレイリストのみ分割できます。

# プレイリストを作成する



## ◎プレイリストの作成のしかた



**1** **トップメニュー**  
**再生リスト** **を押す**  
再生リストが表示されます。

**2** **再生リスト**  
**を作成したいタイトルを**  
**選び、決定を押す**  
選択画面が表示されます。



(例) HDDの再生リスト(オリジナル)で  
XPモードの番組を選択したとき

**3** **再生リスト**  
**【プレイリスト作成】を選び、**  
**決定を押す**  
確認画面が表示されます。

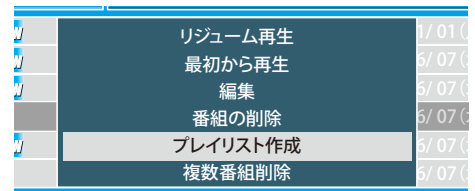

**4** **再生リスト**  
**で【はい】を**  
**選び、決定を押す**  
プレイリストのタイトルが作成され、  
プレイリスト一覧に追加されます。

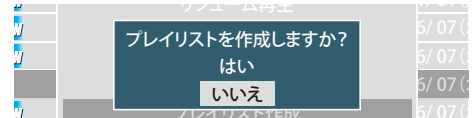

**5** **戻る**  
**を押して戻す**  
通常画面に戻ります。

### Point

- ◆ TSモードで録画されたタイトルの場合、プレイリストの作成はできません。
- ◆ XP、SP、LP、EP、SLPモードで録画した番組は、録画完了時に自動的にプレイリストにタイトルが作成されます。

はじめに

接続と準備

テレビを楽しむ

録画する

再生する

編集する

ダビングする

便利な機能

変更設定する

困ったときは

その他



## ◎ プレイリスト内の2つのタイトルを結合する



この機能はオリジナルのタイトルにはありません。  
プレイリスト作成については、「プレイリストを作成する」(参照 99ページ)をご覧ください。

### 1 トップメニュー ● を押す

再生リスト  
再生リストが表示されます。

### 2 メニューリスト ● を押す

プレイリスト一覧が表示されます。

### 3 上下方向キーで結合したい タイトルを選び、決定を押す

選択画面が表示されます。



(例) HDDの再生リスト(プレイリスト)で  
XPモードの番組を選択したとき

### 4 上下方向キーで【編集】を 選び、決定を押す

【編集】画面が表示されます。

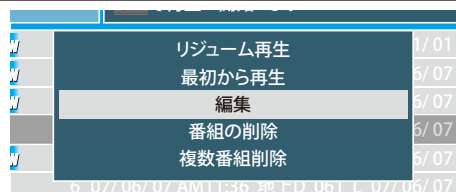

### 5 上下方向キーで【結合】を 選び、決定を押す

【編集(プレイリスト) - 結合】画面が  
表示されます。



### 6 手順3で選んだタイトルに 結合するタイトルを 選び、決定を押す

確認画面が表示されます。



### 7 上下方向キーで【はい】を 選び、決定を押す

2つのタイトルが結合されます。  
(終わるまでしばらく時間がかかることがあります。)

◆ このあと、別のタイトルを結合するときは、もう一度手順3~7を繰り返します。

### 8 戻るを繰り返し押す

通常画面に戻ります。

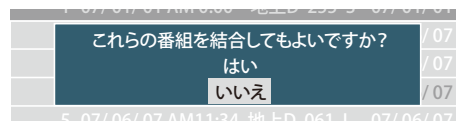

## Point

- ◆ 以下のプレイリストの編集は、オリジナルのタイトルと同様に編集できます。
  - ・ 削除 (参照 86~90ページ)
  - ・ チャプターマークの追加・消去 (参照 92ページ)
  - ・ 番組名変更 (参照 93ページ)
  - ・ 部分削除 (参照 95~96ページ)
  - ・ 分割 (参照 97~98ページ)

# ほかのDVDプレーヤーなどで再生できるようにする(ファイナライズ)

## ◎本機で録画したディスクをファイナライズするときには



本機で録画したDVD-RW、DVD-Rをファイナライズすると、ほかのDVDプレーヤー/レコーダーやDVDビデオ対応のパソコンなどで再生できます。



### 1 機能 を押す

【機能一覧】画面が表示されます。

### 2 で【ディスク管理】を選び、決定 を押す

【ディスク管理】画面が表示されます。

### 3 で【DVDメニュー】を選び、決定 を押す

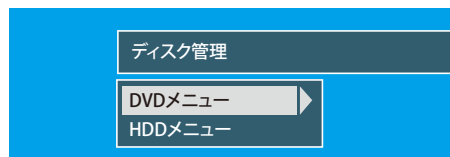

### 4 で【ファイナライズ】を選び、決定 を押す

確認画面が表示されます。

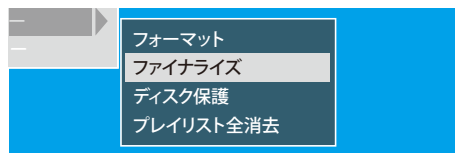

### 5 で【はい】を選び、決定 を押す

ファイナライズが開始されます。(ファイナライズが開始されると、通常画面に戻ります。)



- ◆ DVD-RW(ビデオモード)、DVD-R(ビデオモード)をファイナライズした場合は、ファイナライズ完了後に自動的にDVDメニューが作成され、表示されます。
- ◆ ファイナライズには、約数十分かかる場合もあります。(録画した時間が短いときや、録画した番組数が多い場合、ファイナライズに時間がかかります。)
- ◆ DVD-Rの場合、ファイナライズは途中で中止できません。
- ◆ DVD-RWの場合、ファイナライズ中に を押すと中止確認画面が表示されます。 で【はい】を選び、 を押すと、ファイナライズが中止されます。

## Point

- ◆ DVD-RW(ビデオモード)の場合、ファイナライズすると、ファイナライズの解除をしない限り、録画や編集ができなくなります。
- ◆ DVD-Rの場合、ファイナライズすると、録画や編集ができなくなります。また、ファイナライズの解除はできません。
- ◆ ファイナライズ中は、本機の電源を切ったり電源コードを抜かないでください。ディスクの破損や本機が故障する原因となります。
- ◆ 他機で録画されたディスクは、本機でファイナライズができないことがあります。
- ◆ ファイナライズしていない状態のディスクをほかの機器に入れると、記録内容が損なわれる場合があります。
- ◆ ある程度ファイナライズ処理が進むと、ファイナライズが中止できないことがあります。
- ◆ DVD-RW(VRモード)、DVD-R(VRモード)の場合、録画予約が90分以内にあるときはファイナライズできません。
- ◆ DVD-RW(ビデオモード)、DVD-R(ビデオモード)の場合、録画予約が60分以内にあるときはファイナライズできません。
- ◆ チャプターの情報も、ファイナライズ後も引き継がれます。
- ◆ DVD-RW(ビデオモード)、DVD-R(ビデオモード)は、再生リストが利用できなくなります。ファイナライズ後に作成されるDVDメニューから、お好みのタイトルを選んで再生してください。
- ◆ DVDプレーヤー/レコーダーやDVDビデオ対応のパソコンなどによっては、ファイナライズをしても再生できないことがあります。
- ◆ ファイナライズ中に停電したときは・・・
  - ・ DVD-RWは、フォーマットが必要になることがあります。(フォーマットをすると、録画内容が削除されます。)
  - ・ DVD-Rは、そのディスクが使用できなくなることがあります。

はじめに  
接続と準備  
テレビ放送  
録画する  
再生する  
編集する  
ダビング  
便利な機能  
変設定する  
困ったときは  
その他



## ◎本機でファイナライズしたディスクのファイナライズを解除するときは



本機でファイナライズしたDVD-RWの場合、本機でファイナライズを解除すると再び録画や編集ができます。(DVD-Rは解除できません。)

### 1 機能 を押す

【機能一覧】画面が表示されます。

### 2 で【ディスク管理】を選び、決定を押す

【ディスク管理】画面が表示されます。

### 3 で【DVDメニュー】を選び、決定を押す

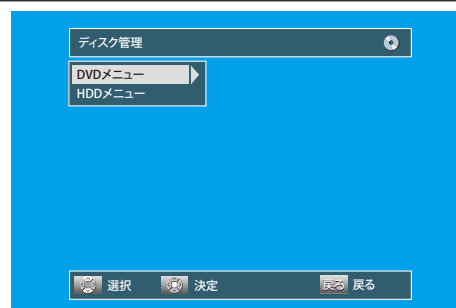

### 4 で【ファイナライズ解除】を選び、決定を押す

確認画面が表示されます。

- ◆ 本機でファイナライズしたディスクが入っているときのみ、【ファイナライズ】が【ファイナライズ解除】となります。

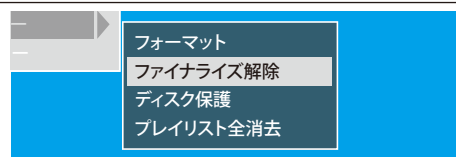

### 5 で【はい】を選び、決定を押す

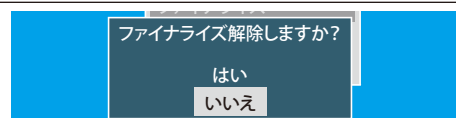

## Point

- ◆ ファイナライズ解除中は、本機の電源を切ったり電源コードを抜かないでください。ディスクの破損や本機が故障する原因となります。
- ◆ 他機で録画やファイナライズされたディスクは、本機でファイナライズの解除ができないことがあります。
- ◆ DVD-RW (VRモード) の場合、録画予約が90分以内にあるときはファイナライズ解除できません。
- ◆ DVD-RW (ビデオモード) の場合、録画予約が60分以内にあるときはファイナライズ解除できません。
- ◆ ファイナライズ解除中に停電したときは・・・
  - DVD-RWは、フォーマットが必要になることがあります。(フォーマットをすると、録画内容が削除されます。)

# DVD-RW、DVD-Rを編集する



## ◎ ディスクをフォーマットする(初期化)



### DVD-RW (ファイナライズ済みのディスクも含む)のフォーマット

録画内容をすべて消去するときや、もう一方の記録フォーマット(VRモード、ビデオモード)のディスクに変更するときに行います。

### DVD-Rのフォーマット

未使用のDVD-R(ビデオモードでフォーマットされています)をVRモードのディスクに変更するときに行います。

- ◆ DVD-Rは、一度VRモードに変更(フォーマット)するとビデオモードへは戻せません。また、使用済みのDVD-Rはフォーマットできません。

記録フォーマット(VRモード、ビデオモード)については、「記録フォーマットの選びかた」(参照 44ページ)をご覧ください。

### 1 機能 を押す

【機能一覧】画面が表示されます。

### 2 で【ディスク管理】を選び、決定 を押す

【ディスク管理】画面が表示されます。

### 3 【DVDメニュー】を選び、決定 を押す

【DVDメニュー】画面が表示されます。

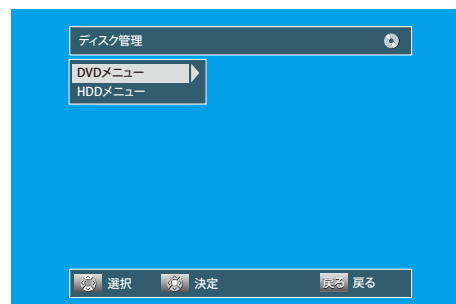

### 4 【フォーマット】を選び、決定 を押す

【フォーマット】画面が表示されます。

- ◆ DVD-Rの場合、【フォーマット】が【VRフォーマット】になります。また、【VRフォーマット】を選んだ場合、手順5を行う必要はありません。

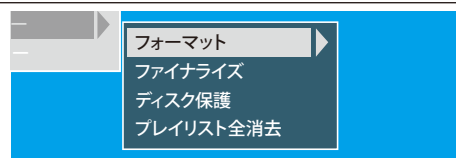

### 5 でお好みの記録フォーマットを選び、決定 を押す

確認画面が表示されます。

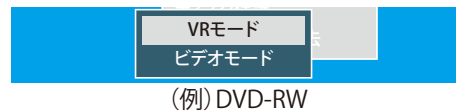

(例) DVD-RW

### 6 で【はい】を選び、決定 を押す

確認画面が表示されます。

- ◆ フォーマットをしないときは、【いいえ】を選び、決定 を押してください。

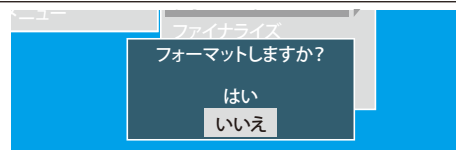

はじめに

接続と準備

テレビを楽しむ

録画する

再生する

編集する

ダビング

便利な機能

変更設定する

困ったときは

その他

**7** もう一度   で【はい】を選び、  
決定  を押す

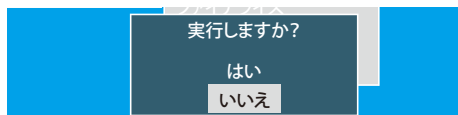

フォーマットが始まります。  
(終わるまで、しばらく時間がかかります。)

- ◆ フォーマットは、途中で中止できません。

 **Point**

- ◆ 初期化中は、本機の電源を切ったり電源コードを抜かないでください。ディスクの破損や本体が故障する原因となります。
- ◆ 新品の(初期化されていない)DVD-RW、DVD-Rを初期化するときは、「ディスクをフォーマットする(初期化)」(  参照 103～104ページ) をご覧ください。
- ◆ 初期化で消去された録画内容は、元に戻せません。録画内容をよく確認してから初期化してください。
- ◆ 「1回だけ録画可能」・「ダビング10」番組をダビングするときは、CPRM対応のディスクを使用してVRモードでフォーマット(初期化)してください。
- ◆ DVD-RWの場合、録画予約が15分以内にあるときは、VRモード、ビデオモード共にフォーマット(初期化)できません。
- ◆ DVD-Rの場合、録画予約が15分以内にあるときはVRモードへのフォーマット(初期化)はできません。
- ◆ 他機でファイナライズされたDVD-RWディスクは、本機でフォーマットできないことがあります。





## ◎ ディスクを保護する・保護を解除する



大切な録画番組を誤って消去しないようにDVDディスクを保護できます。

**1** **機能** を押す  
【機能一覧】画面が表示されます。

**2**  で【ディスク管理】を選び、**決定** を押す  
【ディスク管理】画面が表示されます。

**3**   で  
【DVDメニュー】を選び、**決定** を押す  
【DVDメニュー】画面が表示されます。

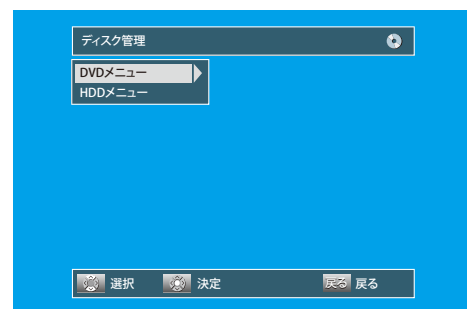

**4**   で  
【ディスク保護】を選び、**決定** を押す  
確認画面が表示されます。

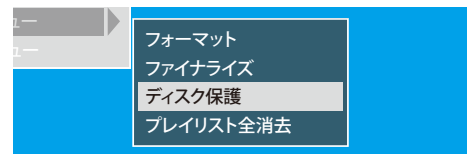

- ◆ 保護を解除するときは、【ディスク保護解除】を選び、**決定** を押します。
- ◆ 本機で【ディスク保護】を行なったディスクが入っているときのみ、【ディスク保護】が【ディスク保護解除】となります。

**5**   で【はい】を選び、**決定** を押す  
保護または保護の解除が実行されます。  
(終わるまでしばらく時間がかかることがあります。)

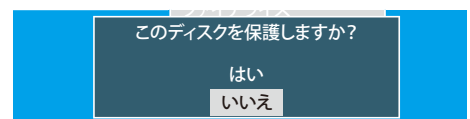

**6** **機能** を押す  
通常画面に戻ります。

### Point

- ◆ ディスクの保護は、本機で録画したディスクにのみ行なってください。他機で録画されたディスクの保護を行うと、ディスクの録画内容が破損する原因となります。

はじめに

接続と準備

テレビを楽しむ

録画する

再生する

編集する

ダビング

便利な機能

変設定をする

困ったときは

その他

# ダビング

本機のHDDに録画した番組をDVDに残したり、外部機器から本機にダビングしたりすることができます。

- ◆ HDDは、録画（録音）内容の恒久的な保管場所ではありません。大切な録画（録音）内容は、DVD-RWやDVD-Rにダビングし、こまめに保存しておくことをおすすめします。
- ◆ 録画制限のあるデジタル放送をダビングするには、パッケージに「CPRM対応」と記載のあるDVD-RW、DVD-Rをお使いください。録画制限のあるデジタル放送のダビングについては、「コピー」と「ムーブ」について（[参照](#) 107ページ）をご覧ください。

## ◎本機のダビング機能を使うとこんなことができます

再生中のタイトルをまるごとダビングしたい（ワンタッチダビング）	HDD→DVD DVD→HDD ( <a href="#">参照</a> 110ページ)	オリジナル/プレイリストの再生中に、そのオリジナル/プレイリストをすべてダビングができます。（オリジナル/プレイリスト名もそのままダビングされます。）  ワンタッチダビングでは、高速ダビング可能な場合は自動的に高速ダビングされます。 高速ダビングできない場合、HDD→DVDの場合はダビング開始時のDVD-RW、DVD-Rの残量と録画時間から、DVD→HDDの場合はダビング開始時のHDDの残量と録画時間から、最後まで録画できる最も高画質の録画モード（XP～SLP）で録画されます。（録画途中での録画モードの自動切替は行いません。）
ダビングリストを使ってダビングする	HDD→DVD DVD→HDD ( <a href="#">参照</a> 111～112ページ)	1つまたは複数のタイトル（オリジナル/プレイリスト）を、ダビングリストに登録して一度にダビングしたり、録画モードを変換してダビングできます。 <b>一括ダビング</b> 複数のタイトル（オリジナル/プレイリスト）をまとめてダビングできます。 <b>レート変換ダビング</b> 録画モードを変換してダビングできます。 ただし、ダビング元より高画質の録画モードに変換しても、画質は良くなりません。また、等速ダビングになります。
外部機器からダビングする	外部機器→HDD、 DVD ( <a href="#">参照</a> 115ページ)	外部機器（ビデオやビデオカメラなど）からダビングすることができます。
ファイナライズ済みのビデオモードのDVD-RW、DVD-Rからダビングする	DVD→HDD ( <a href="#">参照</a> 110ページ)	ファイナライズ済みのDVD-RW（ビデオモード）、DVD-R（ビデオモード）からダビングする場合は、ワンタッチダビング操作にてHDDへのダビングのみの対応となります。

## 「コピー」と「ムーブ」について

ダビングするオリジナル/プレイリストのタイトルが「1回だけ録画可能」・「ダビング10」かどうかで、ダビング後の元の録画内容の取り扱いが変わります。

### HDD→DVD、DVD→HDDの場合

**コピー(複製)：**ダビング後も、ダビング元の録画内容がそのまま残ります

**ムーブ(移動)：**ダビング後は、ダビング元の録画内容が消去されます(残りません)

ダビングの方向	番組の制限	制限なしに録画可能	1回だけ録画可能		ダビング10	
			オリジナル	プレイリスト	オリジナル	プレイリスト
	コピー	コピー	ムーブ	できません	ダビング方法: 9回目まではコピー 10回目はムーブ	できません
	コピー	コピー	できません	できません	できません	できません
	コピー	コピー	できません*	できません*	できません*	できません*
	コピー	コピー	-	-	-	-

※ダビング不可までの判定時間が数秒ほどかかります。

- ◆一部に「1回だけ録画可能」・「ダビング10」部分を含んでいるタイトルは、そのタイトル全体が「1回だけ録画可能」・「ダビング10」になります。

アナログ放送	デジタル放送	
	1回だけ録画可能番組	ダビング10番組
<p>ダビング後も HDD に番組が残ります。</p> <p>コピー</p> <p>孫コピー可</p> <ul style="list-style-type: none"> <li>◆ダビング方法は、「コピー(複製)」で、コピー回数の制限はありません。</li> <li>◆ダビングしたものから、さらにコピー(孫コピー)もできます。</li> <li>※録画制限のないアナログ番組の場合です。</li> </ul>	<p>ダビング(ムーブ)後に HDD から番組が消去されます。</p> <p>ムーブ</p> <p>孫コピー不可</p> <ul style="list-style-type: none"> <li>◆ダビング方法は、「ムーブ(移動)」で、ムーブ後はダビング元の番組は HDD から消去されます。</li> <li>◆ダビングしたものから、さらにコピー(孫コピー)はできません。</li> </ul>	<p>10回目のダビング(ムーブ)後に HDD から番組が消去されます。</p> <p>コピー 9回 + ムーブ 1回</p> <p>孫コピー不可</p> <ul style="list-style-type: none"> <li>◆ダビングは9回目までは「コピー(複製)」で、10回目は「ムーブ(移動)」となり、ムーブ後はダビングもとの番組は HDD から消去されます。</li> <li>◆ダビングしたものから、さらにコピー(孫コピー)はできません。</li> </ul>

### Point

- ◆途中で停止したときに確認画面が表示されます。【はい】を選んで停止すると、それまでの作業はキャンセルされます。停止のしかたについては、「ダビング実行中に中止するときは」(参照 114ページ)をご覧ください。
- ◆テレビ放送と連動したデータ放送はダビングされません。(テレビ放送のみダビングされます)
- ◆TSモードで録画したタイトルを等速ダビングする場合は、タイトルの最初の部分が2秒程度録画されません。これらのタイトルを編集したあとでダビングする場合は、ダビングしたいタイトルの前頭に余裕を持たせて部分削除・分割してください。なお、録画予約で録画したタイトルの場合、録画開始時刻よりも2秒程度早く録画が始まりますので、ダビングしても番組本編は録画されます。

はじめに

接続と準備

テレビを楽しむ

録画する

再生する

編集する

ダビング

便利な機能

変設定する

困ったときは

その他

## ◎高速ダビングについて

HDDのオリジナルタイトルを高速記録対応のDVD-RW、DVD-Rを使用してVRモードやビデオモードでダビングする場合やDVD-RW、DVD-RからHDDへダビングする場合、プレイリストタイトルをダビングする場合は、高速ダビングをすることができます。高速ダビングの所要時間の目安は以下のとおりです。

- ※ ダビングの手順については、「1つまたは複数のタイトルを、ダビングリストに登録してダビングする」( 111~114ページ)をご覧ください。
- ※ 録画ができるDVD-RW、DVD-Rについては「録画・再生ができるメディア」( 45ページ)をご覧ください。

### 高速ダビングの所要時間

例: 1時間の番組(タイトル)をHDDに録画し、DVD-RW(VRモード)(2倍速までに高速対応)にダビングした場合の最高値

録画モード	ダビング時間	倍速
XP	約30分	約2倍
SP	約15分	約4倍
LP	約7分30秒	約8倍
EP	約5分	約12倍
SLP	約3分45秒	約16倍

- ◆ ディスク上の書き込み位置やディスクの特性などの条件により時間や速度が変わります。
- ◆ 高速ダビングはHDDに録画したときの録画モードと同じモードでダビングされます。
- ◆ アナログ放送の二カ国語放送の場合は、HDDからビデオモードのDVD-RW、DVD-Rへダビングする場合、高速ダビングできません。

### Point

- ◆ 高速記録対応DVD-RW、DVD-Rを使用して高速ダビングをしているときは、本機の動作音が通常よりも大きくなりますが、故障ではありません。

## 「高速ダビング」と「等速ダビング」について

高速記録対応のDVD-RW、DVD-Rを使って、次の方向でダビングするときのみ、高速ダビングできます。(動作速度4倍速まで)

- ・ ダビング元がデジタル放送の場合



- ・ ダビング元が地上アナログ放送/外部入力の場合



- ◆ 次の場合は、上記のダビングの場合でも等速ダビングになります。
  - ・ TSモードで録画しているとき。
  - ・ 録画モードを変更してダビングしているとき。
- ◆ 高速ダビング中の動作について
  - ・ チャンネルで選択している画面になります。
- ◆ 等速ダビング中の動作について
  - ・ ダビング中の再生画面になります。(再生中、映像のつなぎ目で一瞬黒画面になりますが、録画される内容には影響されませんが、ダビング中の音声の切替はできません。)

## チャプターマークのダビングについて

- ◆ 高速ダビングする場合にのみ、チャプターマークもいっしょにダビングされます。

## ダビング中に停電があったときは

### 全般

- ◆ ダビングを中止します。
- ◆ 再生側の内容はそのまま残ります。

### HDDまたはDVD-RWに録画していた場合

- ◆ 「1回だけ録画可能」・「ダビング10」番組のタイトル以外で等速ダビングしていた場合は、ダビングが中止されたところまで録画されます。
- ◆ 高速ダビングしていた場合は、録画されません。
- ◆ 「1回だけ録画可能」・「ダビング10」番組の場合は、録画されません。
- ◆ 停電発生のタイミングによっては、DVD-RWのフォーマット(初期化)が必要となることがあります。
- ◆ 停電発生の状況によっては、そのディスクが使用できなくなることがあります。

### DVD-Rに録画していた場合

- ◆ 「1回だけ録画可能」・「ダビング10」番組のタイトル以外の場合は、停電したところまで録画されます。
- ◆ ダビングが中止されたところまで録画されますが、ダビングされた内容は再生できません。またダビングされた分のみディスクの残量時間が減ります。
- ◆ 停電発生の状況によっては、そのディスクが使用できなくなることがあります。

## HDD→DVD、DVD→HDDへのダビング

### ダビングのジャストレコーディング

- ◆ ディスクに傷があったり残量が著しく少ないときは、ジャストレコーディングをしても最後までダビングできない場合があります。
- ◆ HDD→DVD、DVD→HDDダビングで番組の最初から録画モードSLPでダビングしても残量が足りないときは、ダビング画面で【ダビング開始】を選択しようとするエラーメッセージが出て、ダビングを開始できません。
- ◆ ダビングするタイトル(オリジナル/プレイリスト)の内容やディスクの状況によっては、ジャストレコーディング後に残量が残ることがあります。





### ダビング中に予約録画の開始時刻2分前になったときは

- ◆ 録画予約の開始時刻2分前になると、次の画面が表示されダビングが中止されます。録画予約の開始時刻になると、自動的に録画予約が始まります。

予約録画開始2分前です。  
録画の準備を行います。

## ダビングによる音声について

ダビングによる音声一覧表

ダビング方向	ダビング元の音声 (二カ国語音声)	ダビング結果
	—	二カ国語
	—	二カ国語
	主音声	主音声
	副音声	副音声

- はじめに
- 接続と準備
- テレビを楽しむ送
- 録画する
- 再生する
- 編集する
- ダビング
- 便利な機能
- 変更設定をする
- 困ったときは
- その他

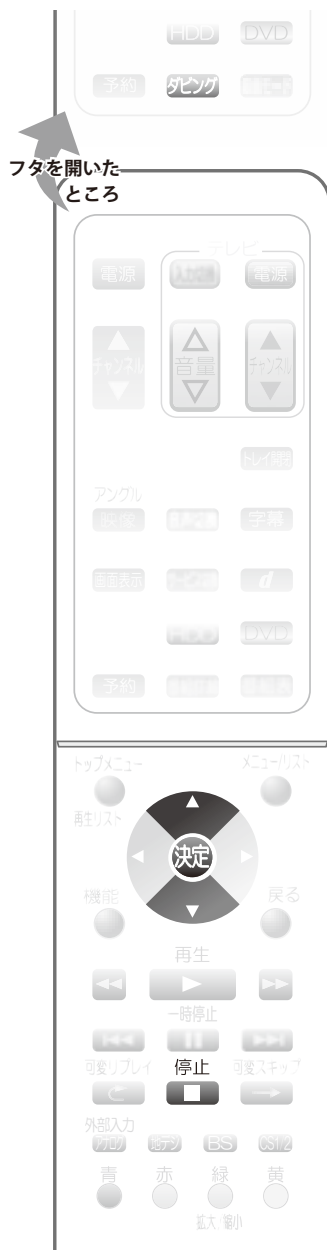

## ◎再生中のタイトルをまるごとダビングする (ワンタッチダビング)



### 1 ディスクを入れる

- ◆ DVD-RW、DVD-Rへダビングするときは、録画が可能で残量があるディスクを本機に入れます。

### 2 ダビングしたいタイトルを再生する

### 3 再生中に、**ダビング**を押す

ワンタッチダビングが開始されます。

- ◆ 再生中のオリジナル/プレイリストのタイトルが、現在の再生位置に関係なく、番組の最初から終わりまで、まるごとダビングされます。
- ◆ ワンタッチダビングが終わると、通常画面に戻ります。

「1回だけ録画可能」・「ダビング10」番組のタイトルをダビングする場合は、**ダビング**を押すと確認画面が表示されます。

で【はい】を選び、**決定**を押すと、ワンタッチダビングが始まります。

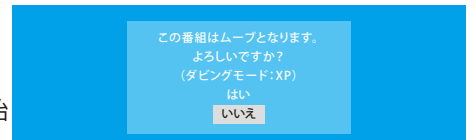

(例)「1回だけ録画可能」タイトルするとき

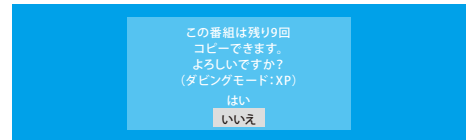

(例)「ダビング10」タイトルするとき

### ワンタッチダビング実行中に 中止するときは

### 1 リモコンの を2秒間以上押し続ける

- ◆ 高速ダビング時や「1回だけ録画可能」・「ダビング10」番組をダビング時は、手順2の確認画面が表示されます。
- ◆ 本体側でダビングを中止する場合は、 を一回押ししてください。

### 2 で【はい】を選び、**決定**を押す

ワンタッチダビングが中止されます。

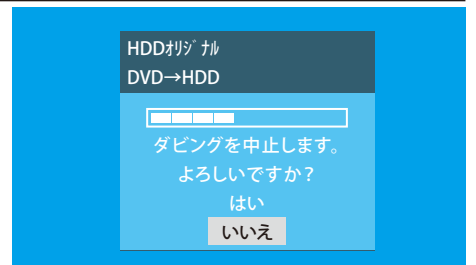

#### Point

- ◆ **ダビング実行中に中止したときは再生側**  
… 内容がそのまま残ります。
- ◆ **録画側**
- ◆ **高速ダビング時や「1回だけ録画可能」・「ダビング10」番組の映像をダビング時**  
… HDD、DVD-RWの場合は、ダビングされません。DVD-Rの場合は、ダビングを中止したところまで録画され、ダビングされた分だけディスクの残量時間が減ります。(ダビングされた内容は再生できません。)
- ◆ **「制限なしに録画可能」番組を等速ダビング時**  
… ダビングを中止したところまで録画されます。

#### Point

- ◆ 【セットアップ】画面の【映像出力端子設定】を【映像出力端子またはS映像出力端子】にしているとき、TSモードで録画されたタイトルのダビング中は、ダビング実行中の画面表示や動作表示は表示されません。
- ◆ データ記録中は、ダビングを中止できません。



## ◎1つまたは複数のタイトルを、 ダビングリストに登録してダビングする



次の順序でダビングします。

- 1 ダビングリストを表示する
- 2 ダビングリストのタイトルを追加/編集する
- 3 ダビングを開始する

- ◆ ファイナライズ済みのDVD-RW(ビデオモード)、DVD-R(ビデオモード)からダビングする場合は、「ワンタッチダビング」にてダビングを行なってください。(参照 110ページ)

### ダビングリストを表示する

#### 1 ディスクを入れる

- ◆ DVD-RW、DVD-Rへダビングするときは、録画が可能で残量があるディスクを本機に入れます。

#### 2 機能 を押す

【機能一覧】画面が表示されます。

#### 3 で【ダビング】を選び、決定 を押す

【ダビング】画面が表示されます。

- ◆ 【ダビング】画面の項目と設定内容については、「ダビング画面の項目」(参照 116ページ)をご覧ください。

#### 4 で 【HDD→DVD】または 【DVD→HDD】を選び、 決定 を押す

選んだダビング方法の【ダビングリスト】画面が表示されます。

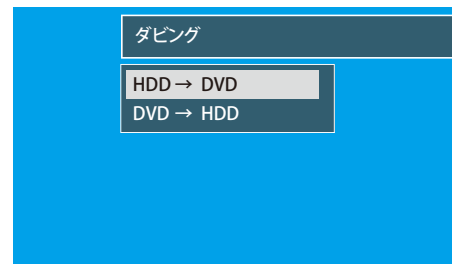

## ◎【ダビングリスト】画面の見かた



ダビングリスト

- ◆ 以前のダビングで登録したタイトルがあるときは、ダビングリストに登録済みのタイトルが表示されます。(これは、同じタイトルを何度もダビングしたり、途中までダビングしてつづきを別にダビングできるようにするためです。)ただし、DVDのダビングリストはディスクトレイを開けたり電源を切ると削除されます。
- ◆ 不要なタイトルを削除する場合は、「ダビングリストのタイトルを追加/削除/編集する」(参照 112～113ページ)をご覧ください。

はじめに

接続と準備

テレビを楽しむ

録画する

再生する

編集する

ダビング

便利な機能

変更設定する

困ったときは

その他

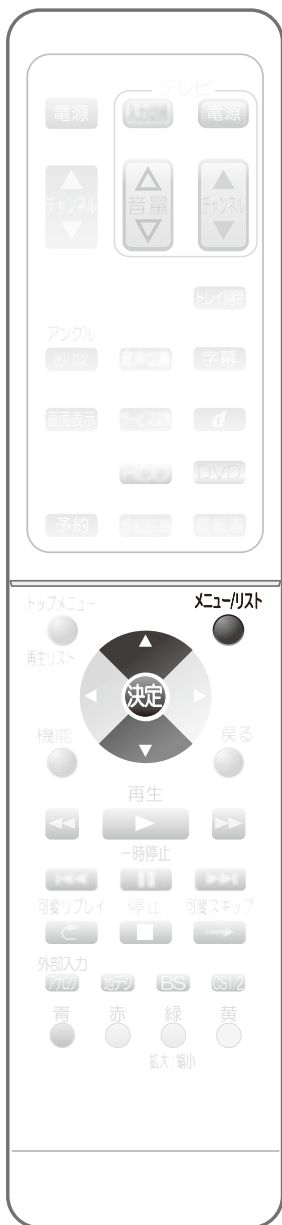

## ダビングリストのタイトルを追加/削除/編集する

タイトルを追加するときは

**1** 「ダビングリストを表示する」(参照 111ページ)の手順1~4を行い、**【ダビングリスト】画面を表示する**

**2** で **【タイトルの追加】**を選び、**決定**を押す

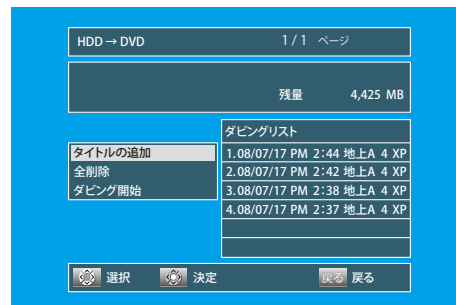

**3** **お好みのタイトル(オリジナル/プレイリスト)**を選び、**決定**を押す

選択したタイトル(オリジナル/プレイリスト)が【ダビングリスト】画面に表示されます。

- ◆ 複数のタイトルをダビングするときは、手順2~3を繰り返して行ってください。
- ◆ 録画残量をオーバーする場合でも、タイトルの選択は行えます。
- ◆ オリジナル一覧/プレイリスト一覧を切り換えるときは、**メニュー/リスト**を押します。
- ◆ 一覧を切り換えると、ダビングリストに追加したタイトルは削除されます。

全タイトルを削除するときは

**1** 「ダビングリストを表示する」(参照 111ページ)の手順1~4を行い、**【ダビングリスト】画面を表示する**

**2** で**【全削除】**を選び、**決定**を押す

確認画面が表示されます。

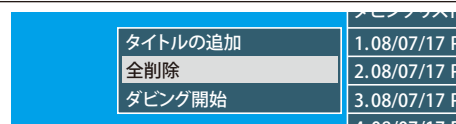

**3** で**【はい】**を選び、**決定**を押す

確認画面が表示されます。

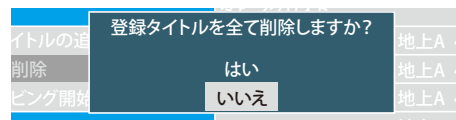

**4** もう一度 で **【はい】**を選び、**決定**を押す

ダビングリストのタイトルがすべて削除されます。

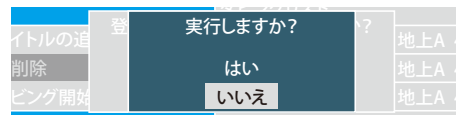

### Point

- ◆ ダビングリストの全タイトルの削除/一部タイトルの削除をした場合でも、オリジナル/プレイリストのタイトルはそのまま残ります。





一部のタイトルを削除するときは

**1** 「ダビングリストを表示する」(参照 111ページ)の手順1~4を行い、**【ダビングリスト】**画面を表示する

**2**  で**【ダビングリスト】**内の削除したいタイトルを選び、**決定**を押す  
選択画面が表示されます。

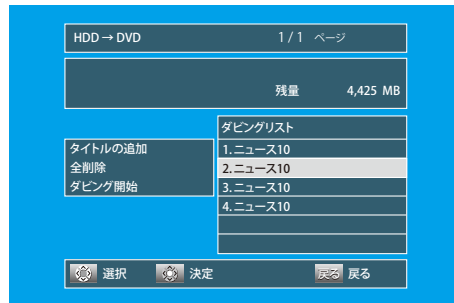

**3**   で**【登録タイトルの削除】**を選び、**決定**を押す  
選択画面が表示されます。

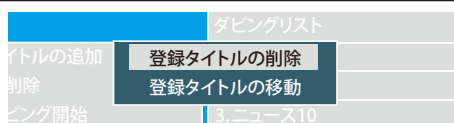

**4**   で**【はい】**を選び、**決定**を押す  
タイトルリストから、選択したタイトルが削除されます。

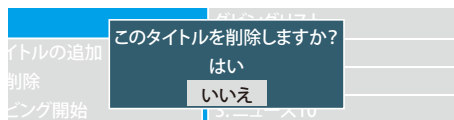

ダビングの順番を変更するときは

**1** 「ダビングリストを表示する」(参照 111ページ)の手順1~4を行い、**【ダビングリスト】**画面を表示する

**2**  で**【ダビングリスト】**内の移動したいタイトルを選び、**決定**を押す  
選択画面が表示されます。

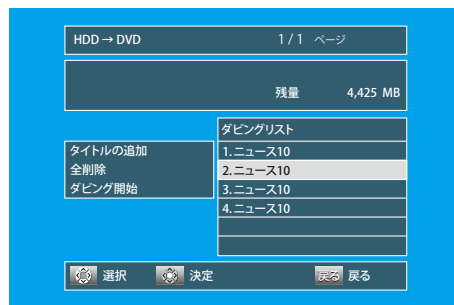

**3**   で**【登録タイトルの移動】**を選び、**決定**を押す  
移動先ラインが表示されます。

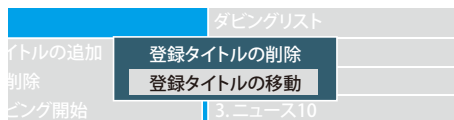

**4**   で移動先ラインを動かし、移動したい場所で**決定**を押す  
タイトルが移動します。

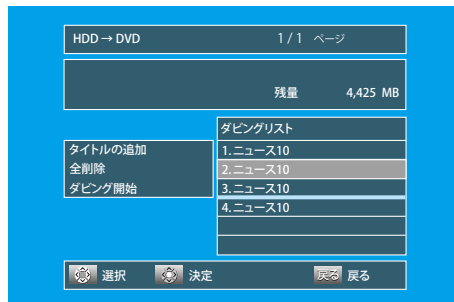

はじめに

接続と準備

テレビを楽しむ

録画する

再生する

編集する

ダビング

便利な機能

変更設定する

困ったときは

その他



## ダビングを開始する

### 1 タイトルの追加/削除/編集が終わったら、【ダビングリスト】画面を表示する

- ◆ 複数のタイトルから複数のシーンを集めたプレイリストをダビングするときは、画面が表示されるまでしばらく時間がかかることがあります。

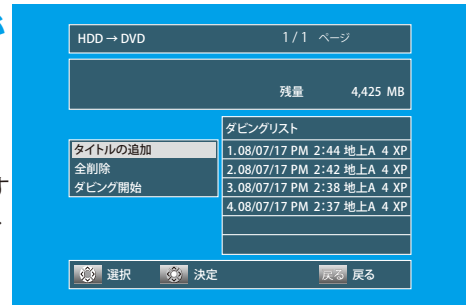

### 2 方向キーで【ダビング開始】を選び、決定を押す

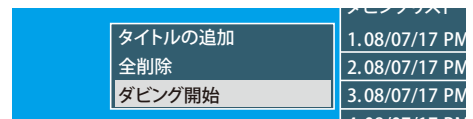

### 3 左右キーで録画モードを選び、決定を押す

- ◆ ダビング先(HDD、DVD)や記録フォーマット(VRモード、ビデオモード)、ダビング元の録画モードなどによって、選べる録画モードは異なります。詳しくは「ダビング画面の項目」(巻頭 116ページ)をご覧ください。

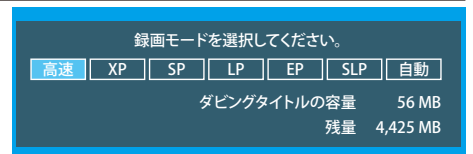

### 4 上下キーで【はい】を選び、決定を押す

- ◆ ダビングが開始されます。
- ◆ ダビングが終わると、通常画面に戻ります。

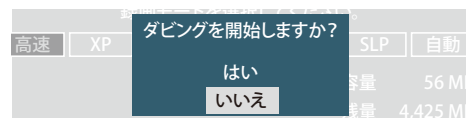

## ダビング実行中に中止するとき

### 1 リモコンの停止を2秒間以上押し続ける

- ◆ 本体側でダビングを中止する場合は、録画先の停止を1回押してください。
- ◆ 高速ダビング時や「1回だけ録画可能」・「ダビング10」番組の映像をダビング時のみ、下記手順2の操作が必要です。

### 2 上下キーで【はい】を選び、決定を押す

- ◆ ダビングが中止されます。

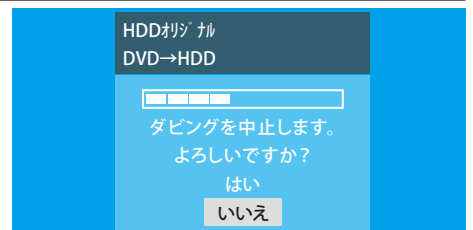

### Point

- ◆ TSモードで録画されたタイトルと、XP、SP、LP、EPモードで録画されたタイトルを、混在させての登録はできません。
- ◆ **ダビング実行中に中止したときは再生側**  
… 内容がそのまま残ります。  
**録画側**
  - ◆ 高速ダビング時や「1回だけ録画可能」・「ダビング10」番組の映像をダビング時  
… HDD、DVD-RWの場合は、ダビングされません。DVD-Rの場合は、ダビングを中止したところまで録画され、ダビングされた分だけディスクの残量時間が減ります。(ダビングされた内容は再生できません。)
  - ◆ 「制限なしに録画可能」番組を等速ダビング時  
… ダビングを中止したところまで録画されます。

### Point

- ◆ TSモードで録画されたタイトルのダビング中は、ダビング実行中の画面表示や動作表示は表示されません。
- ◆ HDD→DVDの場合、「1回だけ録画可能」・「ダビング10」番組のタイトルをダビングするときは、CPRM対応ディスクを使用しないとダビングできません。
- ◆ ビデオモードのディスクには、「1回だけ録画可能」・「ダビング10」番組のタイトルをダビングできません。
- ◆ データ記録中は、ダビングを中止できません。



フタを開いたところ



## ◎外部機器からダビングする

外部機器の操作のしかたは、その機器の取扱説明書をお読みください。  
外部機器との接続のしかたは、「外部機器と接続する」( 参 照 26ページ)をご覧ください。

※ 入力1,2(L1,L2)につないだ機器からダビングする場合は、事前に【セットアップ】画面の次の設定を確認・変更しておいてください。

- ◆ 【映像・音声設定】-【映像入力設定】の【L1(後面)】または【L2(前面)】の設定を、つないでいる端子(映像入力,S映像入力)に合わせてください。( 参 照 154ページ)  
設定が間違っていると、映像が映りません。  
(お買い上げ時の設定:映像入力)
- ◆ 【録画設定】-【外部入力音声】の設定を確認しておいてください。( 参 照 51,155ページ)  
設定が間違っていると、お好みの音声で録画できません。  
(お買い上げ時の設定:ステレオ)
- ◆ 二重音声を録画する場合は、【録画設定】-【二カ国語音声】の設定を確認してください。( 参 照 51,155ページ)  
設定が間違っていると、お好みの音声で録画できません。(お買い上げ時の設定:主音声)

設定の確認・変更のしかたは、「いろいろな機能の設定を変える(【セットアップ】画面)」( 参 照 151~160ページ)をご覧ください。

### 1 外部入力(外部)を押して、外部入力に切り換える

- ◆ 押すたびに、地上アナログ放送と外部入力が切り換わります。

### 2 チャンネルを押して、外部入力を切り換える

- ◆ 【L1】…… 本機後面の入力1端子につないでいるとき。
- ◆ 【L2】…… 本機前面の入力2端子につないでいるとき。
- ◆ 選んだ入力の映像・音声が視聴できます。

### 3 HDD または DVD を押して、録画先を選ぶ

### 4 録画モードを押して録画モードを選ぶ(HDD、DVD)

### 5 外部機器の再生を始める

### 6 録画を押す

録画が始まります。

### 7 HDD/DVDに録画中、録画を一時的に停止するときは

- ◆ 一時停止を押す
- ◆ もう一度押すと、再び録画が始まります。

録画を停止するときは

停止を押す

はじめに

接続と準備

テレビを楽しむ

録画する

再生する

編集する

ダビング

便利な機能

変更設定をする

困ったときは

その他

## ◎ダビング画面の項目

  はお買い上げ時の設定です。

下記表のダビングについては、「1つまたは複数のタイトルを、ダビングリストに登録してダビングする」(参照 111~114ページ)をご覧ください。

HDD→DVD <sup>※1</sup> (HDD→DVDダビング)	タイトルの追加	▶	ダビングタイトル選択画面	
	全削除	▶	はい	▶ はい
		▶	いいえ	▶ いいえ
	ダビング開始	▶	高速 <sup>※2</sup>	▶ はい
		▶	XP	▶ いいえ
		▶	SP	▶ はい
		▶	LP	▶ いいえ
		▶	EP	▶ はい
		▶	SLP	▶ いいえ
		▶	自動	▶ はい
▶			▶ いいえ	
DVD→HDD <sup>※1</sup> (DVD→HDDダビング)	タイトルの追加	▶	ダビングタイトル選択画面	
	全削除	▶	はい	▶ はい
		▶	いいえ	▶ いいえ
	ダビング開始	▶	高速 <sup>※2</sup>	▶ はい
		▶	XP	▶ いいえ
		▶	SP	▶ はい
		▶	LP	▶ いいえ
		▶	EP	▶ はい
		▶	SLP	▶ いいえ
		▶	自動	▶ はい
▶			▶ いいえ	

※1 ダビング不可の項目は選択できなくなります。

※2 高速ダビング不可の場合は選択できなくなります。

# デジタル放送関連の便利な機能



## ◎放送局からのメールや本機からの内部メールを読む(お知らせメール)

放送局からのメールとは、デジタル放送の放送局から送られてくる、番組などの情報です。本機からの内部メールとは、停電や録画予約の重複などで録画ができなかったときなどに、本機から送られるメッセージです。(インターネットメールではありません。)

メールが送られてきた場合は、画面表示を表示すると✉が表示されますので、メールの内容を確認してください。  
(ただし、ダウンロード、放送局変更、電話回線確認、通信中断などのお知らせがあった場合は、✉は表示されません。)

### 1 機能を押す

【機能一覧】画面が表示されます。

### 2 で【お知らせメール】を選び、決定を押す

【お知らせメール】画面が表示されます。

### 3 で読みたいメールを選び、決定を押す

✉・・・未読メール  
✉・・・既読メール

◆ 別ページを表示するときは、【前へ】または【次へ】を選び、決定を押します。

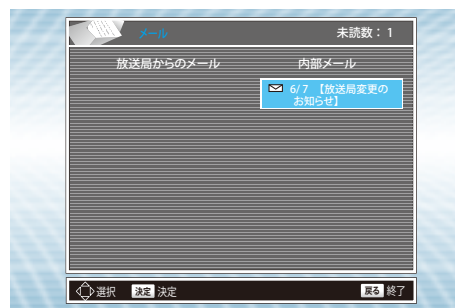

### 4 内容を確認する

◆ 別ページを表示するときは、

で【前へ】または

【次へ】を選び、決定を押します。

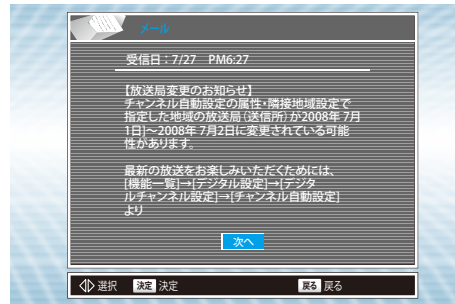

### 5 機能を押す

通常画面に戻ります。

## Point

- ◆ 放送局から送られてくるメールは31通まで記録されます。31通を超えた場合は、古いメールから自動的に消去されます。
- ◆ 本機からの内部メールは、10通まで表示できます。10通以上になると、古い既読メールから削除されます。既読メールがないときは、古い未読メールから削除されます。
- ◆ 内部メールは、電話回線を使用して異常があったときや、予約が失敗したときなどに送られてくる重要な情報です。内部メールの内容は、必ずご確認ください。

はじめに

接続と準備

テレビを楽しむ

録画する

再生する

編集する

ダビング

便利な機能

変更する

困ったときは

その他



## ◎【デジタル設定】画面からデジタル放送に関する情報を確認する

110度CSデジタル放送から送られてくるお知らせ(ボード)や、B-CASカード情報、チャンネル一覧を確認できます。

### 1 、BS または、CS12 で情報を確認したいデジタル放送を選ぶ

- ◆ 110度CSデジタル放送からのお知らせ(ボード)を読む場合は、110度CSデジタル放送を選びます。
- ◆ B-CASカード情報を確認する場合は、放送を選ぶ必要はありません。

### 2 を押す

【機能一覧】画面が表示されます。

### 3 で【デジタル設定】を選び、 を押す

【デジタル設定】画面が表示されます。

### 4 で【お知らせ/情報】を選び、 を押す

【お知らせ/情報】内の項目が選択できるようになります。

### 5 以下の操作を行なって確認する

110度CSデジタル放送局からのお知らせ(ボード)を読むときは

#### 1 で【ボード(CS)】を選び、 を押す

【ボード(CS)】画面が表示されます。

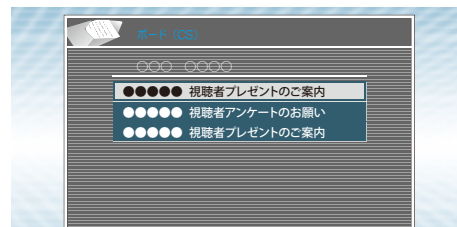

- ◆ 別ページを表示するときは、 で【前へ】または【次へ】を選び、 を押します。

#### 2 で読みたいボードを選び、 を押す

内容が確認できます。

## >>> デジタル放送関連の便利な機能(つづき)

### B-CASカード情報を確認するときは

▲ ▼ で【B-CASカード情報】を選び、  
決定を押す

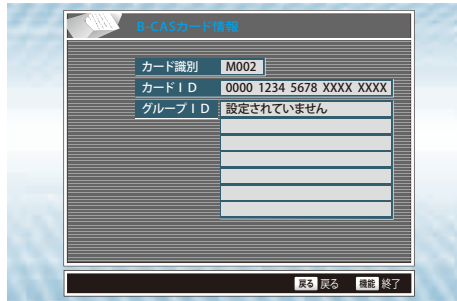

【B-CASカード情報】画面が表示されます。

- ◆ 【カード識別】、【カードID】、【グループID】などの情報を確認できます。

### チャンネル一覧を確認するときは

1 【チャンネル一覧】を選び、決定を押す

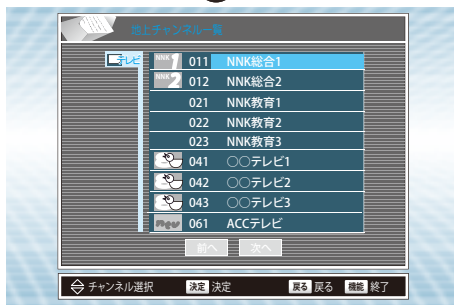

選んでいる放送の【チャンネル一覧】画面が表示されます。

- ◆ 選んでいる放送によって、【チャンネル一覧】の前部分の名称がそれぞれ【地上】、【BS】、【CS1】、【CS2】に変わります。

2 一覧を確認する

視聴するときは、▲ ▼ で視聴したいチャンネルを選び、決定を押します。

- ◆ 別ページを表示するときは、◀ ▶ で【前へ】ま

たは【次へ】を選び、決定を押します。

6 機能を押す

通常画面に戻ります。

はじめに

接続と準備

テレビを楽しむ

録画する

再生する

編集する

ダビング

便利な機能

変更設定をする

困ったときは

その他

# デジタル放送の設定をする(デジタル設定)



## ◎【デジタル設定】画面を表示させる

デジタル放送の各種設定を変更する場合は、【デジタル設定】画面で行います。

- 1 ●テレビの電源を入れ、テレビ側の入力切替を本機を接続した入力にする  
●電源 を押して、本機の電源を入れる

- 2 【デジタルチャンネル設定】の設定をするときのみ、  
[数字] [BS] [CS12] を押して、設定したいデジタル放送を選ぶ

- 3 機能 を押す  
【機能一覧】画面が表示されます。

- 4 方向キーで【デジタル設定】を選び、決定 を押す

【デジタル設定】画面が表示されます。



- 5 方向キーで【デジタルチャンネル設定】または【機器設定】を選び、決定 を押す



- ◆ 【デジタルチャンネル設定】の設定項目は、現在選ばれているデジタル放送の設定項目が表示されます。(設定項目は選ばれているデジタル放送によって異なります。) 【デジタル設定】画面を表示中に [数字] [BS] [CS12] を押すと、選択したデジタル放送の設定画面に切り換えることができます。

## Point

- ◆ 【お知らせ/情報】の内容を確認したいときは、「放送局からのメールや本機からの内部メールを読む(お知らせメール)」(参照 117ページ)をご覧ください。
- ◆ 【デジタル設定】の項目一覧については、「【デジタル設定】画面の項目と設定内容」(参照 144ページ)をご覧ください。
- ◆ 【ユーザ設定】の設定内容を変更する場合は、「【ユーザ設定】の設定内容の変更のしかた」(参照 145～150ページ)をご覧ください。



# デジタル放送のアンテナの設定をする

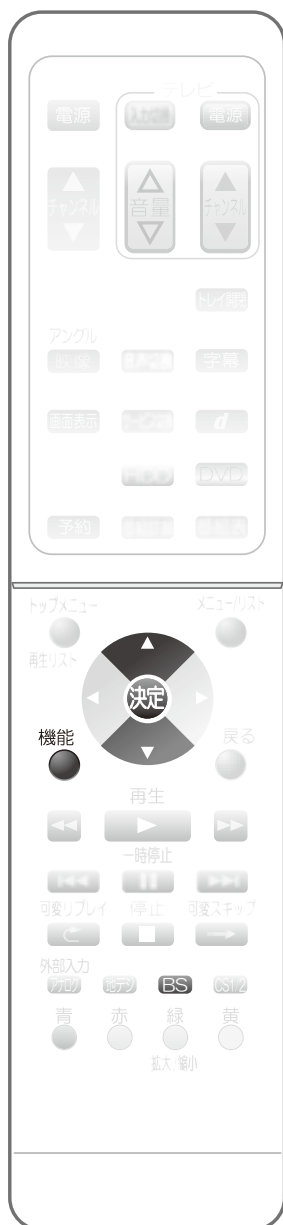



## ◎BS・110度CSアンテナへの電源供給の設定

本機からBS・110度CSアンテナへ電源を供給するように設定します。  
ここでは、BSデジタル放送を例に説明しています。

**1** **BS** でBSデジタル放送を選び、「**【デジタル設定】画面を表示させる**」(参照 120ページ)の手順3~4を行い、手順5で**【デジタルチャンネル設定】**を選び、**決定**を押す

**2**   で**【アンテナ設定】**を選び、**決定**を押す  
BSデジタル放送用の**【アンテナ設定】**画面が表示されます。

**3**   で**【アンテナ電源】内の好みの設定を選び、決定**を押す

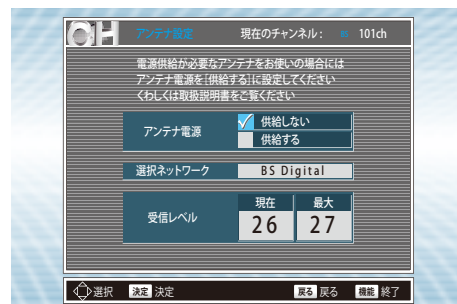

- ◆ テレビなどほかの機器からBS・110度CSアンテナへ電源を供給しているときや、マンションなどの集合住宅で共同受信しているときは**【供給しない】**を選びます。(本機からBS・110度CSアンテナへの電源は、供給しません。)
- ◆ 本機とBS・110度CSアンテナを直接つないでいるときは**【供給する】**を選びます。(本機からBS・110度CSアンテナへ電源を常に供給します。)

**4** **機能**  **を押す**  
通常画面に戻ります。

### BS・110度CSアンテナの向きを調整するときは

- ◆ **【アンテナ設定】**画面の**【受信レベル】**が26に達すると緑色の表示となりますので、これを目安にできるだけ**【現在】**の数値が**【最大】**に近づくようにアンテナの向きを調整してください。

### Point

- ◆ 共聴受信やすでにほかの機器(テレビ、ビデオなど)からアンテナ電源が供給されている場合は、**【供給しない】**に設定してください。**【供給する】**にした場合は、本機の電源プラグはコンセントから抜かず、常に通電状態にしておいてください。
- ◆ アンテナ線がショートすると、自動的に**【供給しない】**に切り換わる場合があります。アンテナやアンテナ線などの修理については、お買い上げの販売店にご相談ください。
- ◆ 複数の機器で1台のBS・110度CSアンテナを共用している場合は、BS・110度CSアンテナを最初に接続している機器のみからBSアンテナ電源を供給してください。
- ◆ **【受信レベル】**は、最適なアンテナ設置方向を確認するための目安です。BS・110度CS放送の場合、視聴の可否は26以上の数値が目安となりますが、天候などの影響を受けて上下することがあります。

はじめに

接続と準備

テレビを楽しむ

録画する

再生する

編集する

ダビング

便利な機能

変更設定をする

困ったときは

その他



## ◎地上デジタル放送のブースター電源の設定

電波状態が強すぎて、地上デジタル放送で映りが悪いチャンネルがある場合は、ブースター電源の設定を変更すると改善されることがあります。

**1** で地上デジタル放送を選び、「【デジタル設定】画面を表示させる」(参照 120ページ)の手順3~4を行い、手順5で【デジタルチャンネル設定】を選び、 を押す

**2** で【アンテナ設定】を選び、 を押す  
地上デジタル放送用の【アンテナ設定】画面が表示されます。

**3** で【周波数帯】を選び、 で映りの悪いチャンネルを選ぶ

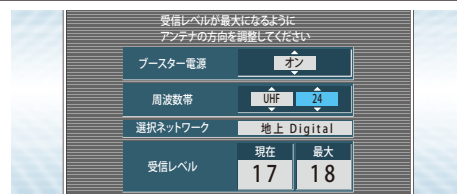

**4** で【ブースター電源】を選び、 で設定を【オフ】にする



**5** を押す  
通常画面に戻ります。

### Point

- ◆ 【受信レベル】は、受信状況を知るための目安です。地上デジタル放送の場合、視聴の可否は20以上の数値が目安となりますが、放送局や環境または天候などの影響を受けて上下することがあります。

# 地上デジタル放送のチャンネル設定をやり直す

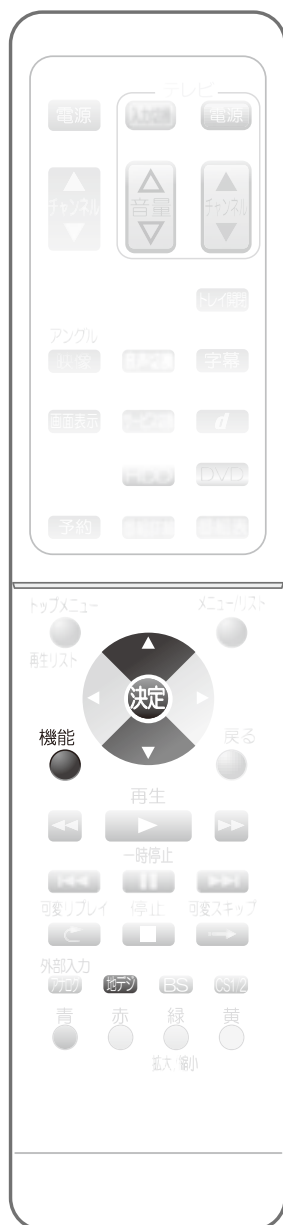

## ◎転居などでチャンネル設定を変更する

他地域への転居など、受信チャンネルが変わってしまった場合は、地上デジタル放送のすべてのチャンネルを設定し直してください。

**1** で地上デジタル放送を選び、「**【デジタル設定】画面を表示させる**」(参照 120ページ)の手順3~4を行い、手順5で**【デジタルチャンネル設定】**を選び、**決定**を押す

**2** で**【チャンネル自動設定】**を選び、**決定**を押す

地上デジタル放送の**【チャンネル自動設定】**画面が表示されます。



**3** で**【初期スキャン】**を選び、**決定**を押す

◆ **【初期スキャン】**を実行すると現在の地上デジタル放送のチャンネル設定がすべて失われますので、転居などで全チャンネルを設定し直す場合のみにお使いください。

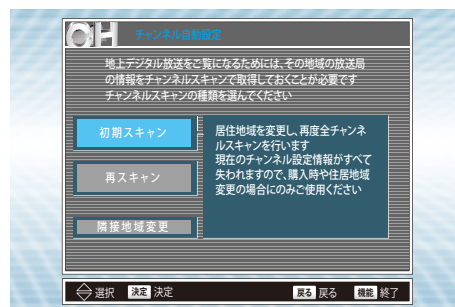

**4** **「初回設定を行う」**(参照 31~34ページ)の手順4~7を行う

チャンネルの自動設定を行なってください。

- ◆ この場合は、画面名が**【初回設定】**ではなく、**【チャンネル自動設定】**になります。
- ◆ 手順7では、**【確定】**ではなく、**【完了】**が表示されます。

**5** **を押す**

通常画面に戻ります。

はじめに

接続と準備

テレビを楽しむ

録画する

再生する

編集する

ダビングする

便利な機能

変更設定をする

困ったときは

その他

# 地上デジタル放送のチャンネル設定を変更する



## ◎放送局の追加と変更

地上デジタル放送の放送局が追加または変更された場合に、この設定を行います。放送局の追加や変更の情報は【機能一覧】画面の【お知らせメール】で確認できます。

**1**  で地上デジタル放送を選び、「【デジタル設定】画面を表示させる」(参照 120ページ)の手順3~4を行い、手順5で【デジタルチャンネル設定】を選び、**決定**を押す

**2**   で【チャンネル自動設定】を選び、**決定**を押す

地上デジタル放送の【チャンネル自動設定】画面が表示されます。



**3**   で【再スキャン】を選び、**決定**を押す

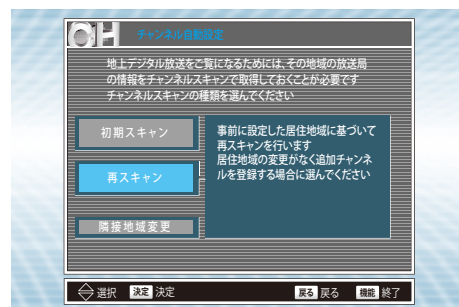

**4** 「初回設定を行う」(参照 31~34ページ)の手順5~7を行い、チャンネルを自動設定する

- ◆ この場合は、画面名が【初回設定】ではなく、【チャンネル自動設定】に、【スキャン種別】は【初期スキャン】ではなく、【再スキャン】になります。
- ◆ 手順7では、【確定】ではなく、【完了】が表示されます。

**5**  を押す

通常画面に戻ります。



## ●隣接地域を変更するときは

放送局の情報(放送局の開局や周波数変更)をメール受信するときに、どの地域をメール受信するか設定できます。

隣接地域はデジタル放送の自動チャンネル設定を行うと自動で設定されますが、お好みの隣接地域に変更することができます。

**1** で地上デジタル放送を選び、「**【デジタル設定】画面を表示させる**」(参照 120ページ)の手順3~4を行い、手順5で**【デジタルチャンネル設定】**を選び、**決定**を押す

**2** で**【チャンネル自動設定】**を選び、**決定**を押す

地上デジタル放送の**【チャンネル自動設定】**画面が表示されます。



**3** で**【隣接地域変更】**を選び、**決定**を押す

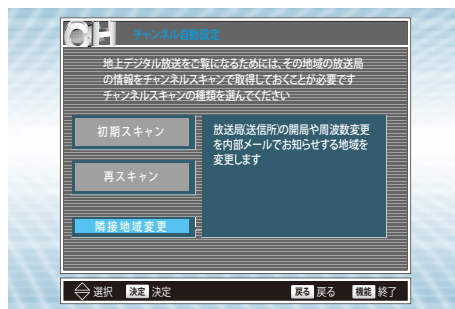

**4** でお好みの**隣接地域**を選び、**決定**を押す

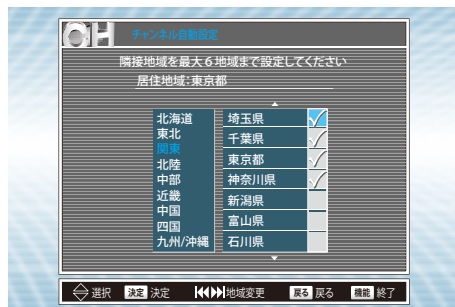

◆ お住まいの地域を含め、最大6地域まで選択できます。

◆ 地方を切り換えるには、 を押します。

◆ 設定されている隣接地域を解除する場合は、その地域を で選び、**決定**を押すと  が消えます。

**5** **を押す**

通常画面に戻ります。

はじめに

接続と準備

テレビを楽しむ

録画する

再生する

編集する

ダビング

便利な機能

変更設定する

困ったときは

その他

# リモコンに登録されているデジタル放送のチャンネルを追加・変更する



## ◎チャンネル登録の追加と変更

リモコンの数字ボタンでの選局に割り当てられなかったボタンへのチャンネルの追加や、登録済みのチャンネルを別のチャンネルに変更することができます。ここでは、BSデジタル放送を例に説明しています。

**1** **BS** でBSデジタル放送を選び、「**【デジタル設定】画面を表示させる**」(参照 120ページ)の手順3~4を行い、手順5で**【デジタルチャンネル設定】**を選び、**決定**を押す

**2**  で**【BSチャンネルボタン設定】**を選び、**決定**を押す



- ◆ 選んでいる放送の【チャンネルボタン設定】画面が表示されます。
- ◆ 【BSチャンネルボタン設定】の【BS】の部分は選んでいる放送によって、それぞれ【地上】、【BS】、【CS1】、【CS2】に切り換わります。

**3**  で設定を追加や変更したいボタンの番号を選び、**決定**を押す

- ◆  で【標準設定】を選び、**決定**を押すと、本機が自動で設定する状態に戻せます。

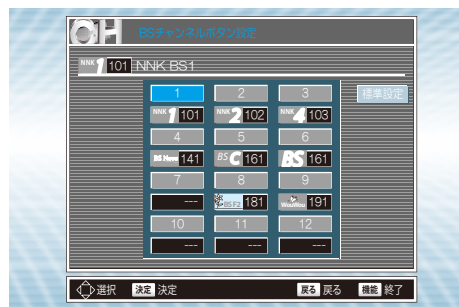

**4**  で登録されているチャンネルに追加や変更をする

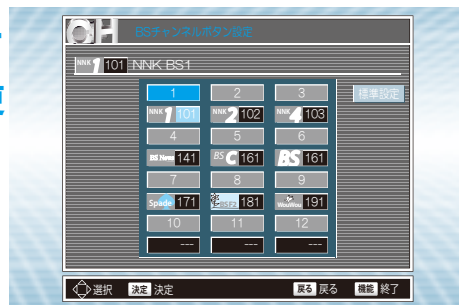

**5** チャンネルの追加・変更が終了したら、**決定**を押す

- ◆ 続けてほかのチャンネルの設定も追加・変更する場合は、繰り返し手順3~5を行なってください。

**6**  **機能**を押す  
通常画面に戻ります。

# デジタル放送のチャンネルの飛び越し(スキップ)を設定する

## ◎不要なチャンネルの飛び越し(スキップ)設定

リモコンの で選局される不要なチャンネルを飛び越し(スキップ)するように設定

できます。飛び越したチャンネルは番組表からも削除されます。ここでは、地上デジタル放送を例に説明しています。

**1** で地上デジタル放送を選び、「【デジタル設定】画面を表示させる」(参照 120ページ)の手順3~4を行い、手順5で【デジタルチャンネル設定】を選び、 を押す

**2** で【地上チャンネルスキップ】を選び、 を押す

- ◆ 選んでいる放送の【チャンネルスキップ】画面が表示されます。
- ◆ 【地上チャンネルスキップ】の【地上】の部分は、選んでいる放送によって、それぞれ【地上】、【BS】、【CS1】、【CS2】に切り換わります。



**3** で設定を変更したいチャンネルを選び、 を押す

✓ が消えます。

- ◆ ✓ を消したチャンネルは、

で選局したときに飛び越し

(スキップ)され、番組表からも削除されます。✓ (白)または表示なしのチャンネルのみ、飛び越し(スキップ)の設定ができます。

- ◆ 次の画面を表示させる場合は、 で【次へ】を選んで、 を押します。

前の画面を表示させる場合は、 で【前へ】を選んで、 を押します。

- ◆ ✓ (グレー)のチャンネルは、リモコンの **1あ** ~ **12** に設定されたチャンネルのため、飛び越し(スキップ)できません。

**4** を押す

通常画面に戻ります。

### Point

- ◆ デジタル放送局では、時間帯ごとに同一の放送局が持つ複数(2~3程度)のチャンネルで同じ内容の番組を放送したり、それぞれのチャンネルで異なる内容の番組を放送することがあります。複数チャンネルで同じ内容の番組を放送しているときは、本機が飛び越し(スキップ)を行うため、自動的に飛び越し(スキップ)設定するときには、番組表などで放送内容を確認してから行ってください。



フタを開いたところ

はじめに

接続と準備

テレビを楽しむ

録画する

再生する

編集する

ダビング

便利な機能

変更設定する

困ったときは

その他

# 電話回線の設定をする

## ◎電話回線の設定

デジタル放送では電話回線を本機に接続すると、視聴者参加型番組を楽しむことができます。電話回線を接続する場合は、必ず以下の設定を行なってください。電話回線の設定およびテストを行うときは、必ず電話機やFAXなどが使用中でないかを確認してください。

**1** 「**【デジタル設定】画面を表示させる**」(参照 120ページ)の**手順3～4**を行い、**手順5で【機器設定】を選び、決定**を押す

**2**  で**【電話回線設定】を選び、決定**を押す  
【電話回線設定】画面が表示されます。



**3**  で**設定したい項目に移動し、決定**を押して**✓**を付ける

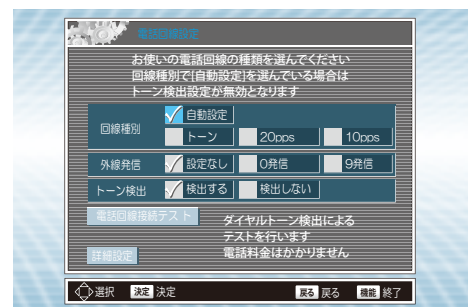

- ◆ **【回線種別】**  
自動で設定するときは**【自動設定】**を選んでください。  
プッシュ回線を使用しているときは**【トーン】**を選んでください。  
20PPSのダイヤル回線を使用しているときは**【20pps】**を選んでください。  
10PPSのダイヤル回線を使用しているときは**【10pps】**を選んでください。
- ◆ **【外線発信】**  
通常時(外線発信しないとき)は、**【設定なし】**を選んでください。  
外線に電話をするときに電話番号の前に「0」を付けるときは**【0発信】**を選んでください。  
外線に電話をするときに電話番号の前に「9」を付けるときは**【9発信】**を選んでください。
- ◆ **【トーン検出】**  
通常時は**【検出する】**を選んでください。  
受話器をあげても「ソー」という音が聞こえないときは**【検出しない】**を選んでください。(回線種別が**【自動設定】**の場合は、トーン検出の設定は無効となります。)





## >>> 電話回線の設定をする(つづき)

- 4**  で【電話回線接続テスト】を選び、  
**決定** を押し、電話回線設定が正しく設定されているかテストする

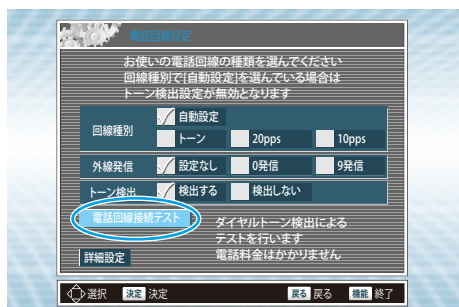

- ◆ 【電話回線は正しく接続されています】と表示されたら、接続は正常です。
- ◆ 回線種別が【自動設定】以外で、トーン検出が【検出しない】に設定されている場合は、センター側への接続テストを行う際に、全国一律の電話料金がかかります。
- ◆ 【電話回線がほかの機器で使用がか正しく接続されていません。接続を確認してください】と表示された場合は、接続が正しいかを再度確認し、電話器やFAXが使われていないことを確認してください。

- 5**  を押し  
 通常画面に戻ります。

## ◎ 電話回線の詳細設定について

発信者番号通知のご利用や、「マイライン」、「マイラインプラス」以外の電話会社を利用される場合のみ、以下の設定が必要となります。

- 1** 「電話回線の設定」(参照 128ページ)の手順1~2を行い、手順3で【詳細設定】を選び、  
**決定** を押し

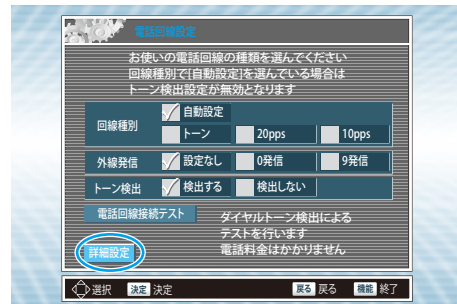

- 2**  で設定したい項目を選び、**決定** を押し

- ◆ 下記の表を参考にしながら、各項目を設定してください。
- ◆ 【番号通知】と【優先解除】は、**決定** を押しすと✓が付きます。

【電話会社】を設定するときは、 で

【登録/変更】を選んで **決定** を押し、 で

番号を入力します。入力中に  を押しすと1桁

ずつ数字を消すことができます。入力が完了したら【確定】が選ばれていることを確認し、**決定** を押しします。

(識別番号が7桁以下のときは、番号を入力後、 で【確定】を選び、**決定** を押ししてください。)

- 3**  を押し  
 通常画面に戻ります。

## 詳細設定の項目と設定内容

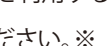
項目	設定内容
【番号通知】	【設定なし】 お買い上げ時の設定。電話会社との契約内容にしたがいます。
	【通知(186)】 電話番号の前に「186」を付け、発信番号の通知を行います。
	【非通知(184)】 電話番号の前に「184」を付け、発信番号の通知は行いません。
【優先解除】 (【電話会社】で、識別番号を登録したときのみ、設定してください。)	【設定なし】 お買い上げ時の設定。「マイライン」の場合は、この設定にしてください。
	【解除(122)】 「マイラインプラス」の場合は、【電話会社】で識別番号を登録したあと、この設定を選びます。
【電話会社】	【登録/変更】 お買い上げ時の設定は、空白になっています。普段お使いになっている電話会社以外の電話会社を利用する場合は電話番号の識別番号を  で入力してください。※通常は設定の必要はありません。
	【登録取消】 電話会社の登録を取消します。

※ 「マイラインプラス」の場合、識別番号を登録したあとに、優先解除を【解除(122)】に変更してください。  
 なお、先頭が「110」「119」「118」で始まる番号の登録はできません。

はじめに

接続と準備

テレビを楽しむ

録画する

再生する

編集する

ダビングする

便利な機能

変更設定する

困ったときは

その他

# 新しいソフトウェアを自動でダウンロードする (地上デジタル/BSデジタル放送)

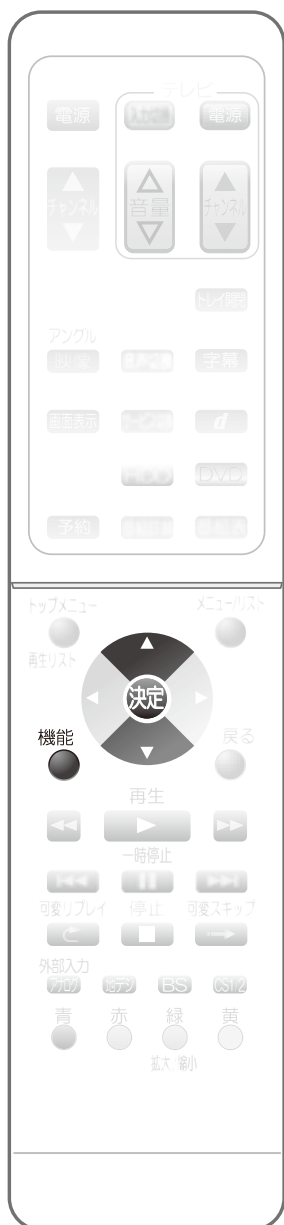

本機の電源が「切」のときに、地上デジタル放送またはBSデジタル放送の電波を介して、自動的にソフトウェアのダウンロードを行い、本機に内蔵のソフトウェアを最新の状態にします。お買い上げ時の設定は【自動ダウンロードする】に設定されていますので、通常はこの設定にしておきます。また、本機を使用しない場合は、電源を「切」にしておくことをおすすめします。

## 自動でダウンロードしないようにしたいときは

**1** 「【デジタル設定】画面を表示させる」(参照 120ページ)の**手順3~4**を行い、**手順5**で【機器設定】を選び、**決定**を押す

**2** で【ダウンロード設定】を選び、**決定**を押す  
【ダウンロード設定】画面が表示されます。



**3** で【自動ダウンロードしない】を選び、**決定**を押す

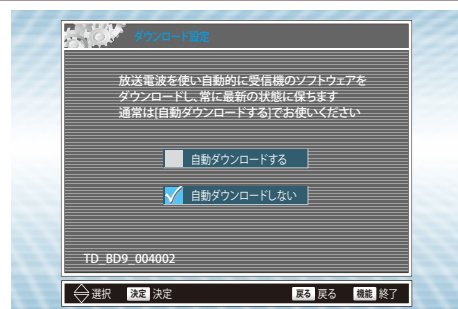

**4** **機能** を押す  
通常画面に戻ります。

## Point

- ◆ ソフトウェアのダウンロード中は、本機の電源コードは絶対に抜かないでください。本機が使用できなくなります。(参照 166ページ)
- ◆ ソフトウェアが更新されたあとは、本書に記載の内容と本機が一致なくなる場合があります。
- ◆ 以下の場合には、【自動ダウンロードする】にしても、ダウンロードはされません。
  - ・ 本機の電源が入っているとき。
  - ・ 電源コードを抜いているときや、停電などで、本体が通電状態でないとき。
  - ・ 悪天候など、受信状態が悪いとき。
  - ・ 予約録画中や1時間以内に開始する録画予約が存在しているとき。
- ◆ 一旦ソフトウェアのダウンロードが始まると、本体表示部に「F-UP」が表示され、電源を「入」にするなど、本機のすべての操作ができなくなります。
- ◆ ソフトウェアのダウンロードと更新についての開始時間や完了などの詳細は、【機能一覧】画面の【お知らせメール】でご確認ください。

# 地上アナログ放送のチャンネル設定をやり直す



転居などで受信できるチャンネルが変わったときに、この設定を行なってください。

## ◎転居などでチャンネル設定をやり直す

**1** ●テレビの電源を入れ、テレビ側の入力切換を本機を接続した入力にする  
●電源 を押して、本機の電源を入れる

**2** 機能 ●を押す  
【機能一覧】画面が表示されます。

**3** ●で【セットアップ】を選び、●を押す

**4** ●で  
【アナログチャンネル設定】を選び、  
●を押す  
【セットアップ】画面が表示されます。

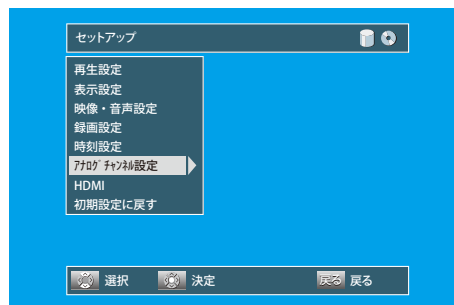

**5** ●で  
【地域設定】を選び、●を押す

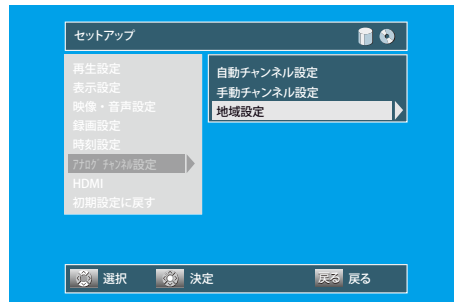

**6** 「初回設定を行う」(参照 31～34ページ) の手順9～10を行う

チャンネルの自動設定を行なってください。

◆ この場合は、画面の背後に【セットアップ】画面の項目が表示されますが、操作は同じです。

設定が完了すると手順4の画面に戻ります。

**7** 機能 ●を押す  
通常画面に戻ります。

設定後は、変更が必要なチャンネルの確認を必ず行い、必要な場合は手動チャンネル設定を行なって変更してください。(参照 134～135ページ)

はじめに

接続と準備

テレビを楽しむ

録画する

再生する

編集する

ダビング

便利な機能

変更設定する

困ったときは

その他

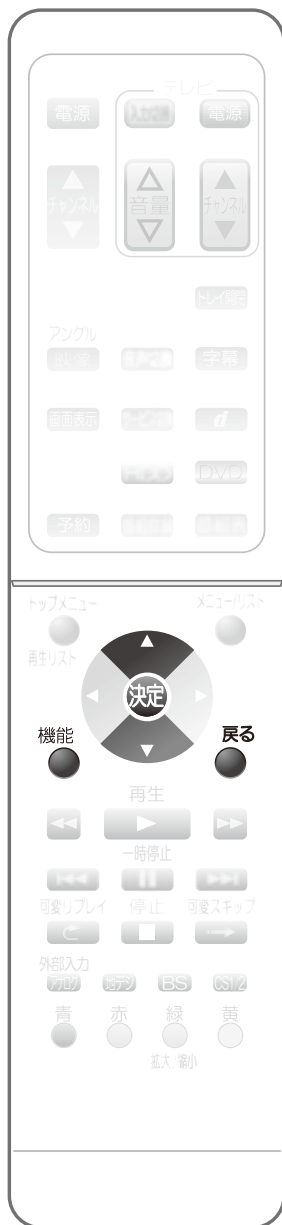

## ◎自動でチャンネル設定を行う

「転居などでチャンネル設定をやり直す」(参照 131ページ)の【地域設定】で自動チャンネル設定を行なった場合にお住まいの場所のチャンネルが受信されないときは、この設定を行なってください。

### 1 「転居などでチャンネル設定をやり直す」(参照 131ページ)の手順1~4を行う

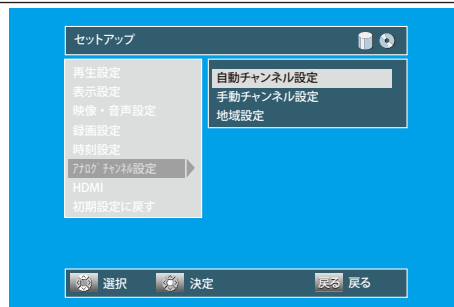

### 2 で【自動チャンネル設定】を選び、を押す

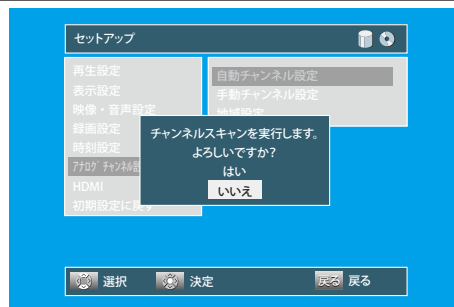

### 3 で【はい】を選び、を押す



チャンネルサーチが開始され、終了すると手順2の画面に戻ります。

- ◆ 終了するまで、しばらく時間がかかります。
- ◆ VHF (1~12チャンネル) → UHF (13~62チャンネル) → CATV (C13~C63チャンネル) の順に、本機で受信可能なチャンネルを設定していきます。
- ◆ 自動設定を途中でやめるときは、を押します。この場合は、を押した時点までのチャンネルが設定されます。

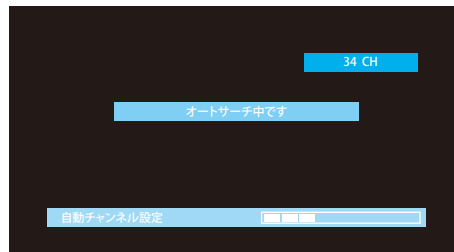

【自動チャンネル設定】後、映りの悪いチャンネルがある場合や、チャンネル表示(番号)を変更したいときは、「変更が必要なチャンネルを確認する」(参照 133ページ)をご覧ください、「手動でチャンネル設定を変更する」(参照 134~135ページ)の手順にしたがい、変更してください。

### 4 を押す 通常画面に戻ります。

#### Point

- ◆ 【自動チャンネル設定】中は、ほかの操作をしないでください。正常なチャンネルに設定されないことがあります。
- ◆ 本機は、最大36チャンネル分まで記憶できます。【自動チャンネル設定】中に36チャンネル分を記憶したときは、そこで自動設定は終了します。
- ◆ 【自動チャンネル設定】でチャンネルを設定する場合は、アンテナが接続された状態で放送のある時間帯に必ず行ってください。放送が受信されないと、チャンネルが飛ばされるように設定されて、選べなくなります。

# 地上アナログ放送のチャンネル設定を変更する

## ◎変更が必要なチャンネルを確認する

- テレビの電源を入れ、テレビ側の入力切換を本機を接続した入力にする  
●電源 を押して、本機の電源を入れる

### 2 視聴できる放送局を、右の表に書き出す

- ◆映っている放送局がわからないときは、新聞のテレビ欄や普段お使いのテレビの映像と見比べて確認してください。

### 3 変更が必要なチャンネルがないか確認する

- ◆チャンネルの変更が不要なときは、【手動チャンネル設定】は必要ありません
- ◆ほとんどのチャンネルの変更が必要なときは、【自動チャンネル設定】を行なってください (参照 132ページ)

画面や本体表示部に表示されるチャンネルの番号

画面に映る放送の放送局名

表示チャンネル	放送局名
(例) 4	(例) xxx放送

こんなときは、【手動チャンネル設定】画面上で設定を変更してください (参照 134～135ページ)

こんなとき	【手動チャンネル設定】画面の項目		
	【CH番号】	【受信】	【表示】
最寄りの都市で【自動チャンネル設定】をしたので、お住まいの場所のチャンネルに変更したい	変更したいCH番号を選択してください (CH番号の変更は不可)	変更可	変更可
ケーブルテレビ (CATV) で受信しているVHF/UHFのチャンネルを、ケーブルテレビのチャンネルと合わせたい			
ケーブルテレビ (CATV) のC13～C63チャンネルを追加したい		変更不要	
放送があるのに選べないチャンネルを追加したい (VHF/UHF)			
不要なチャンネルを映らないようにしたい			

はじめに

接続と準備

テレビ放送を楽しむ

録画する

再生する

編集する

ダビング

便利な機能

変更設定をする

困ったときは

その他

## ◎手動でチャンネル設定を変更する

### 受信チャンネルや表示チャンネルを変更(追加)する

#### 1 「転居などでチャンネル設定をやり直す」(参照 131ページ)の手順1~4を行う

【セットアップ】画面が表示されます。

#### 2 で【手動チャンネル設定】を選び、 を押す

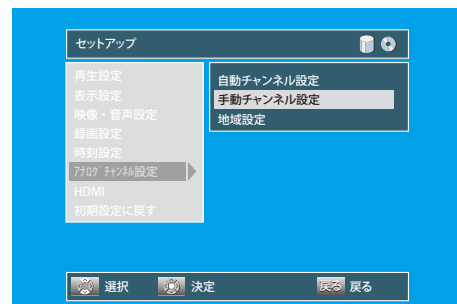

【手動チャンネル設定】画面が表示されます。

【CH番号】(選局チャンネル)

…チャンネルを選局するときの番号です。36チャンネル分まで記憶できます。



チャンネルを押すと、この番号順に選局されます。

【受信】(受信チャンネル)

…放送局から実際に受信しているチャンネルの番号です。

【表示】(表示チャンネル)

…チャンネルを選局すると、画面や本体表示部に表示される番号です。

#### 3 で変更したい

#### 【CH番号】を選び、 を押す

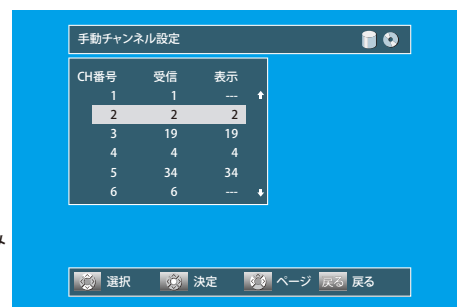

- ◆ 選択範囲が段全体から【受信】のみに変わり、【受信】や【表示】番号が変更可能になります。



フタを開いたところ



## >>>地上アナログ放送のチャンネル設定を変更する(つづき)

- 4**   で【受信】チャンネルを変更する受信チャンネルに合わせ、**決定**を押す  
次に、 で【表示】チャンネルを選ぶ

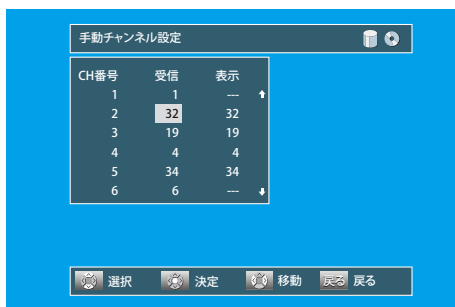

- ◆ 同じCH番号で【受信】と【表示】の番号を変更する場合は、【受信】を先に変更してから【表示】を変更してください。
- ◆ ケーブルテレビのC13～C63チャンネルを追加するときは、空いている(または不要な)CH番号を選び、【受信】と【表示】の番号を「C」の付いた番号に変更してください。

- 5**   で【表示】チャンネルを変更する表示チャンネルに合わせ、**決定**を押す



- 6** ほかの【CH番号】も変更するときは、手順4～6を繰り返す

- 7**  **機能**を押す  
通常画面に戻ります。

不要なチャンネルを飛び越し(スキップ)させるときは

- 1** 「受信チャンネルや表示チャンネルを変更(追加)する」(参照 134ページ)の手順1～2を行う

- 2**  で飛び越し(スキップ)させる  
【CH番号】を選び、**決定**を押す

- ◆ 選択範囲が段全体から【受信】のみに変わり、【受信】や【表示】番号が変更可能になります。

- 3**  **クリア** を押し、**決定**を押す

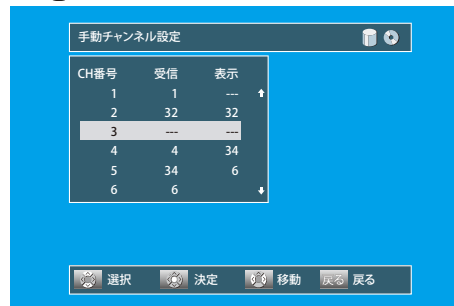

【受信】、【表示】に【---】が表示され、飛び越し(スキップ)が設定されます。

- 4** 続けて飛び越し(スキップ)設定をしたいときは、手順2～3を繰り返す

- 5**  **機能**を押す  
通常画面に戻ります。

はじめに

接続と準備

テレビを楽しむ

録画する

再生する

編集する

ダビング

便利な機能

変更設定をする

困ったときは

その他

# 時計を合わせる



デジタル放送を受信している場合は、電源を入れるたびに時計を自動的に合わせるため、時間を合わせる必要はありません。

## ◎時計を正しく合わせる

### 1 「転居などでチャンネル設定をやり直す」(参照 131ページ)の手順1~3を行う

【セットアップ】画面が表示されます。

### 2 上下の方向キーで【時刻設定】を選び、決定を押す

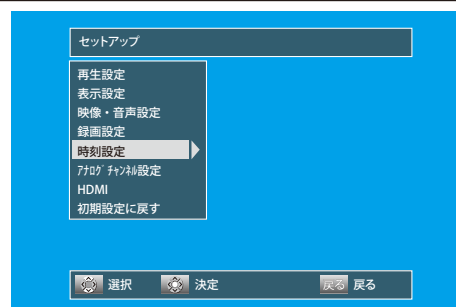

### 3 上下の方向キーで【時計合わせ】を選び、決定を押す

【時計合わせ】画面が表示されます。

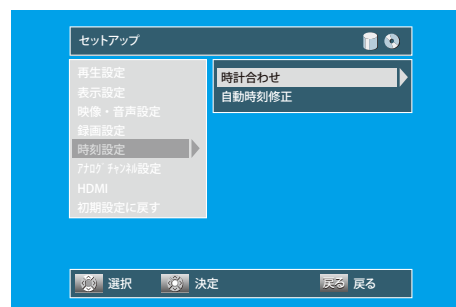

### 4 上下の方向キーで上段(日付の段)を選び、決定を押す

選択範囲が段全体から「年」の入力範囲に変わります。

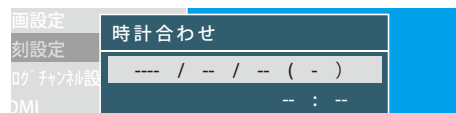

### 5 左右の方向キーで年を合わせ、右の方向キーを押す

◆ 左右の方向キーでほかの設定項目へ移動します。

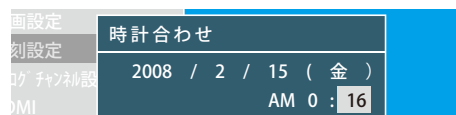

- ◆ 同様の操作で月、日、AM/PM、時、分を合わせてください。
- ◆ 本機の時刻表示は12時間表示です。

### 6 決定を押して、時計を確定する

設定が完了すると手順3の画面に戻ります。

### 7 機能を押す

通常画面に戻ります。

### Point

- ◆ デジタル放送を受信している場合は、時計を手動で合わせられません。
- ◆ 時計を合わせていないときは、録画予約はできません。
- ◆ 録画予約の設定があるときに時計を変更すると、正しく録画できないことがあります。



# 時計を自動的に修正する

デジタル放送を受信している場合は、電源を入れるたびに時計を自動的に合わせるため、時間を合わせる必要はありません。

## ◎自動で時刻を修正したいときは(自動時刻修正)

### 1 「転居などでチャンネル設定をやり直す」(参照 131ページ)の手順1~3を行う

【セットアップ】画面が表示されます。

### 2 で【時刻設定】を選び、 を押す

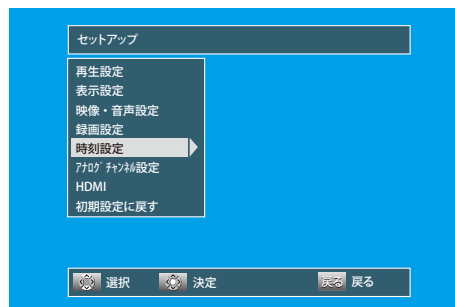

### 3 で【自動時刻修正】を選び、 を押す

【自動時刻修正】画面が表示されます。

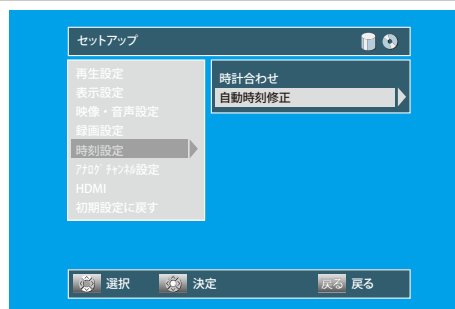

### 4 で【入】を選び、 を押す

【設定チャンネル】画面が表示されます。



### 5 でNHK教育テレビの表示チャンネルを選び、 を押す

設定が完了すると手順3の画面に戻ります。

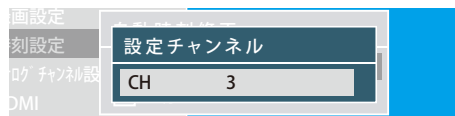

### 6 を押す

通常画面に戻ります。

## Point

- ◆ **自動時刻修正とは**  
NHK教育テレビの時報に合わせて、本機の時計を自動修正する機能です。本機の電源が切れた状態の場合、毎日正午に、NHK教育テレビの「ポッポッポーン」(音楽なし)の時報が鳴ったときにだけ、時刻を修正します。
- ◆ 高校野球シーズンなどは時報が放送されないことがあり、現在時刻とのずれが生じます。
- ◆ 時刻修正が正しく実施されない場合は「その他」(参照 176ページ)をご覧ください。

はじめに

接続と準備

テレビを楽しむ

録画する

再生する

編集する

ダビング

便利な機能

変更設定する

困ったときは

その他











# >>>地上アナログ放送の地域別チャンネル設定一覧(つづき)

地域	都市名	※1			放送局名
		CH番号	受信チャンネル	表示チャンネル	
九州 (つづき)	佐賀1	3	14	14	TVQ九州
		4	36	36	サガテレビ
		5	38	38	NHK総合
		6	40	40	NHK教育
		7	48	48	RKB毎日
		8	52	52	福岡放送
		9	57	57	九州朝日
		3	14	14	TVQ九州
		4	36	36	サガテレビ
	5	38	38	NHK総合	
	6	40	40	NHK教育	
	佐賀2	7	52	52	福岡放送
8		57	57	九州朝日	
11		11	11	熊本放送	
1		1	1	NHK教育	
3		3	3	NHK総合	
4		25	25	長崎国際	
5		5	5	長崎放送	
6		27	27	長崎文化	
7		37	37	テレビ長崎	
長崎	2	2	2	NHK教育	
	3	17	17	長崎国際	
	4	31	31	長崎文化	
	5	35	35	テレビ長崎	
	8	8	8	NHK総合	
	10	10	10	長崎放送	
	3	20	20	長崎国際	
	4	24	24	長崎文化	
	5	42	42	テレビ長崎	
諫早	6	45	45	NHK教育	
	7	47	47	NHK総合	
	8	49	49	長崎放送	
	2	2	2	NHK教育	
	3	16	16	熊本朝日	
	4	22	22	熊本県民	
	5	34	34	テレビ熊本	
	9	9	9	NHK総合	
	11	11	11	熊本放送	
熊本	2	2	2	NHK教育	
	3	16	16	熊本朝日	
	4	22	22	熊本県民	
	5	34	34	テレビ熊本	
	9	9	9	NHK総合	
	11	11	11	熊本放送	
	2	2	2	NHK教育	
	3	16	16	熊本朝日	
	4	22	22	熊本県民	
八代	5	34	34	テレビ熊本	
	9	9	9	NHK総合	
	11	11	11	熊本放送	
	3	3	3	NHK総合	
	4	24	24	大分朝日	
	5	5	5	大分放送	
	6	36	36	テレビ大分	
	12	12	12	NHK教育	
	3	3	3	NHK総合	
大分	4	24	24	大分朝日	
	5	5	5	大分放送	
	6	36	36	テレビ大分	
	12	12	12	NHK教育	
	3	3	3	NHK総合	
	4	24	24	大分朝日	
	5	5	5	大分放送	
	6	36	36	テレビ大分	
	12	12	12	NHK教育	
別府	3	3	3	NHK総合	
	4	24	24	大分朝日	
	5	5	5	大分放送	
	6	36	36	テレビ大分	
	12	12	12	NHK教育	
	3	17	17	大分朝日	
	4	37	37	テレビ大分	
	5	45	45	NHK教育	
	6	48	48	NHK総合	
中津	7	51	51	大分放送	
	3	35	35	テレビ宮崎	
	8	8	8	NHK総合	
	10	10	10	宮崎放送	
	12	12	12	NHK教育	
	3	35	35	テレビ宮崎	
	8	8	8	NHK総合	
	10	10	10	宮崎放送	
	12	12	12	NHK教育	
宮崎	2	2	2	NHK教育	
	3	39	39	テレビ宮崎	
	4	4	4	NHK総合	
	6	6	6	宮崎放送	
	1	1	1	南日本放送	
	3	3	3	NHK総合	
	4	30	30	鹿児島読売	
	5	5	5	NHK教育	
	6	32	32	鹿児島放送	
鹿兒島	7	38	38	鹿児島テレビ	
	3	17	17	鹿児島読売	
	4	23	23	鹿児島放送	
	5	35	35	鹿児島テレビ	
	8	8	8	NHK総合	
	10	10	10	南日本放送	
	12	12	12	NHK教育	
	阿久根	2	2	2	NHK教育
		3	28	28	琉球朝日
8		8	8	沖縄テレビ	
10		10	10	琉球放送	
12		12	12	NHK教育	

地域	都市名	※1			放送局名
		CH番号	受信チャンネル	表示チャンネル	
九州 (つづき)	鹿屋	2	2	2	NHK教育
		3	25	25	鹿児島読売
		4	4	4	NHK総合
		5	31	31	鹿児島放送
		6	6	6	南日本放送
		7	33	33	鹿児島テレビ
		2	2	2	NHK総合
		3	28	28	琉球朝日
		8	8	8	沖縄テレビ
	10	10	10	琉球放送	
	12	12	12	NHK教育	

- はじめに
- 接続と準備
- テレビを楽しむ
- 録画する
- 再生する
- 編集する
- ダビングする
- 便利な機能
- 変更する
- 困ったときは
- その他

# デジタル放送関連の設定を変える(【デジタル設定】画面)

## ◎【デジタル設定】画面の項目と設定内容

項目(太字はお買い上げ時の設定です)	設定内容
<b>お知らせ/情報</b>	
ボード(CS) (参照 118ページ) B-CASカード情報 (参照 119ページ) ○○チャンネル一覧 (参照 119ページ)	デジタル放送に関する情報を確認できます。
<b>デジタルチャンネル設定</b>	
アンテナ設定 (参照 121～122ページ) チャンネル自動設定 (参照 123～125ページ) ○○チャンネルボタン設定 (参照 126ページ) ○○チャンネルスキップ (参照 127ページ)	デジタル放送のチャンネルを自動設定/手動設定します。
<b>ユーザ設定</b>	
予約設定 (参照 145ページ) 予約を取り消す 予約を維持する	野球中継の番組延長などで、録画予約していた番組の放送開始時刻が繰り下がった場合、録画予約の維持/取り消しを設定します。(録画予約を維持した場合、自動追跡によって、録画時間を自動的に変更します。)
降雨対応放送設定 (参照 146ページ) 自動切替する 自動切替しない	受信状態が悪いときに、自動的に降雨対応放送に切り換わります。
視聴制限設定 (参照 147ページ)	デジタル放送の視聴制限レベルを設定します。設定すると、暗証番号を入力しない限り、視聴や視聴制限の設定変更ができなくなります。
居住地域設定 郵便番号設定 (参照 149ページ)	お住まいの地域のデジタル放送の文字スーパーやデータ放送による臨時放送を受信するため、居住地域と郵便番号を設定します。
番組情報取得 (参照 150ページ)	地上デジタル放送で番組表や録画予約などに使用する番組情報は、視聴中の放送局の情報しか取得できません。(選局すると自動的に取得されます。) ほかの放送局の番組情報もまとめて取得したいときは、この項目から取得します。
<b>機器設定</b>	
電話回線設定 (参照 128～129ページ) ダウンロード設定 (参照 130ページ)	電話回線を接続したときの設定、本機のソフトウェアを自動更新する設定をします。

### Point

- ◆ 本機で設定されるデータには、個人情報を含むものがあります。本機を譲渡または廃棄される場合には、初期設定リセットを行うことをおすすめします。(参照 160ページ)
- ◆ データ放送の双方向サービスなどで本機に記憶されたお客様の登録情報やポイント情報などの一部、またはすべての情報が変化・消失した場合の損害や不利益について、アフターサービス時も含め、当社は一切の責任を負いませんので、あらかじめご了承ください。







## ◎ 【ユーザ設定】の設定内容の変更のしかた 自動追跡録画の設定を変更するときは

**1** 機能  を押す  
【機能一覧】画面が表示されます。



**2**  で【デジタル設定】を選び、 を押す  
【デジタル設定】画面が表示されます。

**3**   で【ユーザ設定】を選び、 を押す  
【ユーザ設定】内の項目が選択できるようになります。

**4**   で  
【予約設定】を選び、 を  
押す  
【予約設定】画面が表示されます。

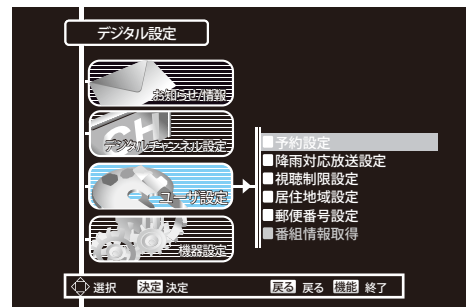

**5**   でお好みの  
予約設定を選び、 を押す

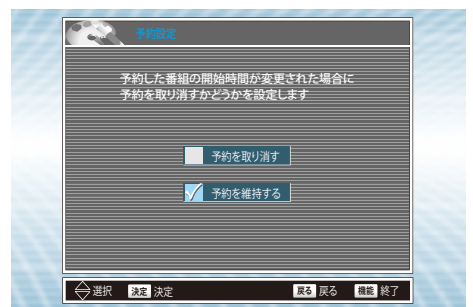

**6** 機能  を押す  
通常画面に戻ります。

### Point

- ◆ 放送局が送信する放送時刻情報を受信したときに、3時間以内の繰り下げであれば対応します。
- ◆ 番組によっては放送時刻情報がない場合があります。その場合は録画予約開始時刻を修正できません。
- ◆ 録画開始時刻が自動的に修正されることで、ほかの録画予約と重複することがあります。
- ◆ 録画予約していた番組そのものが放送を延長した場合は、予約設定でどちらに設定していても、放送終了まで録画予約が維持されます。

はじめに

接続と準備

テレビを楽しむ

録画する

再生する

編集する

ダビング

便利な機能

変更設定

困ったときは



その他



## 降雨対応放送の設定を変更するときは

**1** 「自動追跡録画の設定を変更するときは」(参照 145ページ)の手順 1~3を行い、【ユーザ設定】画面を表示させる

**2**   で【降雨対応放送設定】を選び、**決定**を押す  
【降雨対応放送設定】画面が表示されます。

**3**   でお好みの  
降雨対応放送設定を選び、**決定**を押す

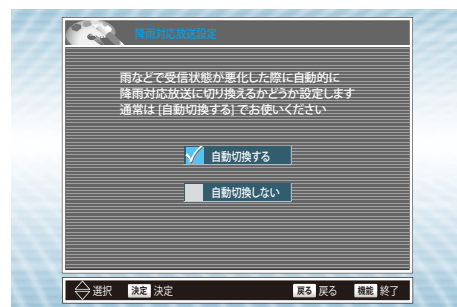

**4** **機能**  を押す  
通常画面に戻ります。

### Point

- ◆ 降雨対応放送は、通常の放送に比べて画質や音質が劣ります。
- ◆ 番組によっては、降雨対応放送のない場合があります。
- ◆ 【自動切換する】に設定していると、天候回復後、自動的に通常の放送に切り換わります。



フタを開いたところ



## 視聴制限を設定するときは

**1** 「自動追跡録画の設定を変更するときは」(参照 145ページ)の手順1~3を行い、【ユーザ設定】画面を表示させる

**2** で【視聴制限設定】を選び、**決定**を押す  
【視聴制限設定】画面が表示されます。

**3** 記号 **1あ** ~ **10/0** で暗証番号(4桁)を入力し、**決定**を押す

- ◆ 入力した数字は【\*】で表示されます。
- ◆ 入力を間違えたときは、 を押すと1文字消すことができます。

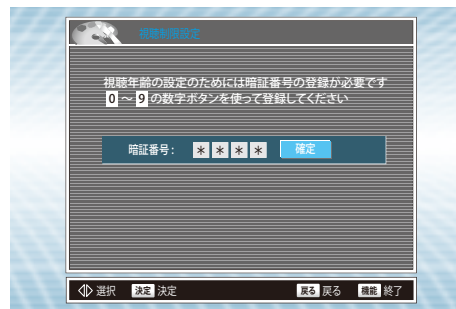

**4** 記号 **1あ** ~ **10/0** でもう一度同じ暗証番号(4桁)を入力し、**決定**を押す

- ◆ 【入力した番号と異なります再度入力してください】というメッセージが表示されたときは、画面に指示にしたがって、もう一度始めから暗証番号を入力してください。

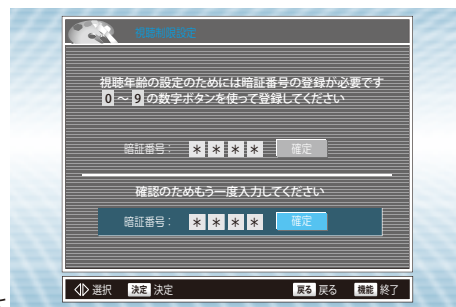

**5** で【視聴許可年齢】を選び、**決定**を押し、 で視聴制限を設定し、**決定**を押す

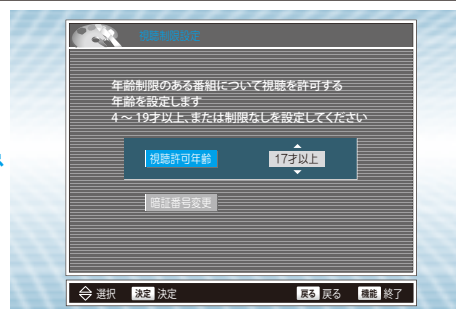

【4才以上~19才以上(1才単位)】

……………番組の視聴制限年齢が本機で設定した年齢より上の場合は、暗証番号を入力しないと視聴できなくなります。

【制限なし】…番組の視聴制限年齢に関係なく視聴できます。(お買い上げ時の設定)

**6** を押す  
通常画面に戻ります。

### Point

- ◆ 暗証番号は、忘れないようにメモしておくことをおすすめします。万が一お忘れになられた場合は、設定をお買い上げ時の状態に戻し、暗証番号を再設定する必要があります。(参照 160ページ)

はじめに

接続と準備

テレビを楽しむ

録画する

再生する

編集する

ダビングする

便利な機能

変更設定をする

困ったときは

その他

## >>> デジタル放送関連の設定を変える(【デジタル設定】画面)(つづき)



フタを開いたところ



### 暗証番号を変更するときは

- 1 「視聴制限を設定するときは」(参照 147ページ)の手順1~3を行い、【視聴制限設定】画面を表示させる
- 2   で【暗証番号変更】を選び、**決定**を押す
- 3 記号 **1あ** ~ **10/0** で新しい暗証番号(4桁)を入力し、**決定**を押す
- 4 記号 **1あ** ~ **10/0** でもう一度同じ暗証番号(4桁)を入力し、**決定**を押す
- 5 **機能**  を押す  
通常画面に戻ります。



フタを開いたところ



## 居住地域と郵便番号の設定を変更するときは

**1** 「自動追跡録画の設定を変更するときは」(参照 145ページ)の手順1~3を行い、【ユーザ設定】画面を表示させる

**2** で【居住地域設定】を選び、**決定**を押す  
【居住地域設定】画面が表示されます。

**3** でお住まいの地域を選び、**決定**を押す

◆ で地方ごとにスキップできます。

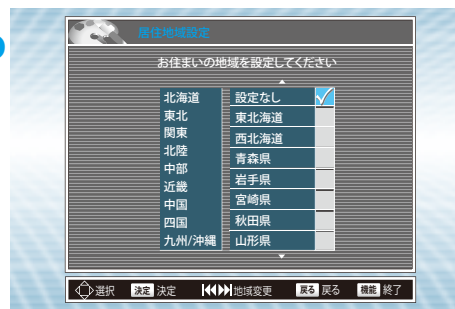

**4** **戻る**を押す  
【ユーザ設定】画面に戻ります。

**5** で【ユーザ設定】画面の【郵便番号設定】を選び、**決定**を押す  
【郵便番号設定】画面が表示されます。

**6** 【登録/変更】で**決定**を押し、**1あ** ~ **10/0** でお住まいの地域の郵便番号を入力し、**決定**を押す

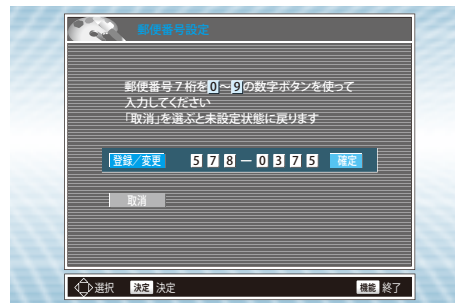

◆ 入力を間違えたときは…

- 郵便番号を入力中に を押すと1文字消すことができます。
- 郵便番号を入力確定後に で【取消】を選んで、**決定**を押すと、入力内容を取り消せます。

**7** **機能**を押す  
通常画面に戻ります。

はじめに

接続と準備

テレビを楽しむ

録画する

再生する

編集する

ダビング

便利な機能

変更設定する

困ったときは

その他



## 視聴中の放送局以外の番組情報を取得するときは

**1** で地上デジタル放送を選び、「自動追跡録画の設定を変更するときは」( 145ページ)の手順1~3を行い、【ユーザ設定】画面を表示させる

**2** で【番組情報取得】を選び、 を押す  
【番組情報取得】画面が表示されます。

**3** で好みの取得期間を選び、 を押す

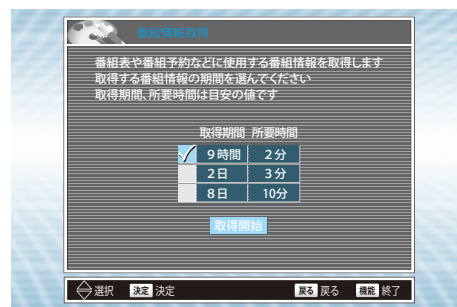

**4** で【取得開始】を選び、 を押す



**5** で【はい】を選び、 を押す  
取得が始まります。

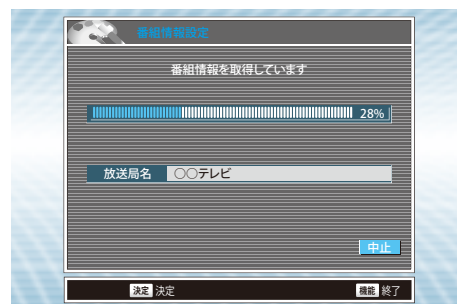
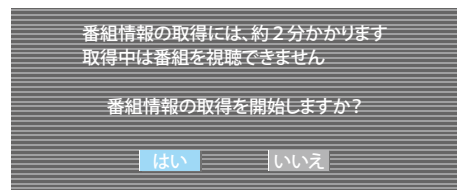

- ◆ 番組情報の取得にかかる時間は、受信できるチャンネル数によって異なります。
- ◆ 取得を途中で中止するときは、画面右下の【中止】が選ばれていることを確認し、 を押します。

**6** 番組取得終了後、【完了】が選ばれていることを確認し、 を押す

**7** を押す  
通常画面に戻ります。



# いろいろな機能の設定を変える(【セットアップ】画面)





## ◎設定のしかた(【セットアップ】画面)

【時刻設定】(参照 136～137ページ)、【アナログチャンネル設定】(参照 134～135ページ)はそれぞれの説明ページをご覧ください。

**1** 機能  を押す  
【機能一覧】画面が表示されます。

**2**  で【セットアップ】を選び、**決定**  を押す  
【セットアップ】画面が表示されます。

**3** 画面下のガイド表示を参考に  
  でお好みの  
項目を選び、**決定**  を押す

◆ さらに次の項目が表示される場合は、  
ガイド表示を参考に、   
でお好みの項目を選んで **決定**  を押します。

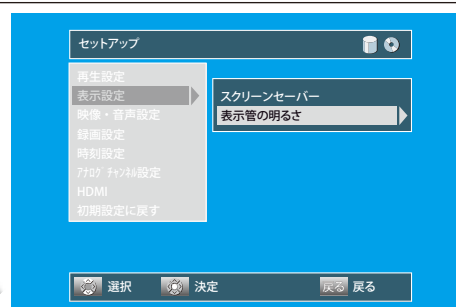

(例)【表示設定】の【表示管の明るさ】を選んだとき

**4** 画面下のガイド表示を参考に  
  でお好みの  
設定を選び、**決定**  を押す

設定が変更され、手順3の画面に戻ります。

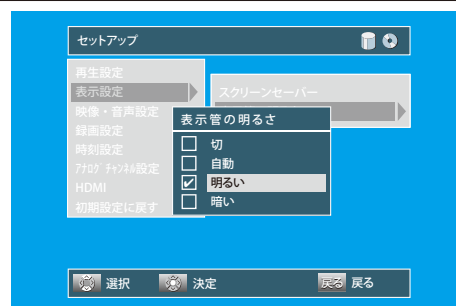

(例)【明るい】を選んだとき

**5** 設定の変更が終わったら、機能  を押す  
通常画面に戻ります。

### Point

- ◆ 録画予約の開始時間約2分前から【セットアップ】画面は選べなくなります。

はじめに

接続と準備

テレビを楽しむ

録画する

再生する

編集する

ダビング

便利な機能

変更設定する

困ったときは

その他

## ◎ 【セットアップ】画面の項目と設定内容

ハイライト部はお買い上げ時の設定です。

### 再生設定

設定名	設定項目	設定内容	
ディスクメニュー言語	日本語	DVDメニューなど画面表示される言語の種類を設定します。	
	英語		
	その他の言語		
音声言語	オリジナル	再生時の音声言語の種類を設定します。	
	日本語		
	英語		
	その他の言語		
字幕言語	切	再生時の字幕言語の種類を設定します。	
	日本語		
	英語		
	その他の言語		
視聴制限の設定 (  158ページ)	切	DVDビデオの視聴制限レベルを設定します。 設定すると、暗証番号を入力しない限り、再生や視聴制限の設定変更ができなくなります。 ※ パスワードを忘れてしまったときや、設定済みの視聴制限設定を消去したいときは【視聴制限設定】画面のパスワード入力画面で、 GHI PQRS DEF PQRS <b>4</b> た <b>7</b> ま <b>3</b> さ <b>7</b> ま を入力してください。パスワードが消去され、視聴制限の設定が【切】になります。	
	1~8		
アングルアイコン	入	再生中にカメラアングルを切替可能な場面で、アングルアイコンを表示するかを設定します。	
	切		
静止画モード	自動	再生一時停止中、またはサーチ中の映像を設定します。	
	フィールド		フィールド・・・【自動】では画像がブレるとき。
	フレーム		フレーム・・・【自動】では小さな文字や細かい絵柄が見えにくいとき。
可変スキップ時間	5秒	可変スキップで飛ばされる時間と、可変リプレイで戻される時間を設定します。	
	15秒		
	30秒		
	1分		
可変リプレイ	5分	リプレイされる時間を設定します。	

### Point

#### ディスクメニュー言語/音声言語/字幕言語設定について

- ◆ 再生中の音声/字幕言語の切り換えかたについては、「再生中に音声/字幕/カメラアングルを切り換える」(  80~81ページ) をご覧ください。
- ◆ 言語設定はDVDビデオソフト側の設定が優先され、本機の設定とは異なる言語になることがあります。
- ◆ DVDビデオソフトによっては、DVDメニューを使って音声言語や字幕言語を切り換えるものがあります。この場合の操作のしかたは、ディスクの説明書をご覧ください。
- ◆ DVDビデオソフトによっては、言語の設定を切り換えられないものがあります。



## >>> いろいろな機能の設定を変える(【セットアップ】画面)(つづき)

### ◎ 【セットアップ】画面の項目と設定内容(つづき)

ハイライト部はお買い上げ時の設定です。

#### 表示設定

設定名	設定項目	設定内容
スクリーンセーバー 一定時間同じ画面が続いたときに、テレビ画面の焼き付きを防止するスクリーンセーバー画面が表示されるまでの時間を設定します。	切	<ul style="list-style-type: none"> <li>◆ 次のような場合に、【スクリーンセーバー】画面が表示されます。 <ul style="list-style-type: none"> <li>・ 停止中に無放送・無操作状態が続いたとき。</li> <li>・ 一覧や設定画面、画面表示などを表示し続けたとき。</li> </ul> </li> <li>◆ スクリーンセーバーを解除するときは、【スクリーンセーバー】画面を表示中に本体またはリモコンの何らかのボタンを押します。</li> </ul>
	5分	
	10分	
	15分	
	30分	
表示管の明るさ 本体表示部(指示管)の照度を設定します。	切	◆ 切……………常に消えています。
	自動	◆ 自動……………電源「入」のときは明るく、電源「切」のときは暗くなります。
	明るい	◆ 明るい……………常に明るくなります。
	暗い	◆ 暗い……………常に暗くなります。

#### 映像・音声設定

設定名	設定項目	設定内容
映像出力端子設定 テレビをつないでいる本機の映像出力端子の種類を設定します。	映像出力端子 または S映像出力端子  HDMI端子 またはD端子	<ul style="list-style-type: none"> <li>※ お買い上げ時は、いずれにも設定されておりません。</li> <li>◆ 映像出力端子またはS映像出力端子……………映像出力端子またはS映像出力端子で、テレビとつないでいるとき。</li> <li>◆ HDMI端子またはD端子……………HDMI出力端子またはD1/D2/D3/D4映像出力端子で、テレビとつないでいるとき。</li> </ul>
D端子解像度設定 本機とつないでいるテレビのD映像端子に合わせるための、本機のD映像出力端子の種類を設定します。	D1 D2 D3 D4	<ul style="list-style-type: none"> <li>※ 本機とテレビをD映像端子でつないでいるときのみ必要です。</li> <li>◆ 設定が合っていないと映像が正常に映らなくなります。 この場合は、リモコンの  を4秒以上押したままにしてください。 お買い上げ時の設定に戻ります。</li> <li>◆ <b>本機でプログレッシブ映像を楽しむことができる条件について</b> 次の接続・設定をすべて行なっているときのみ、地上アナログ放送の再生映像またはDVDビデオソフトなどの映像を、プログレッシブ映像で楽しむことができます。 <ul style="list-style-type: none"> <li>・ D2(480p)以上対応でマクロビジョンコピーガードに対応したプログレッシブ対応テレビとD端子ケーブルで接続している。</li> <li>・ 本機側の【D端子解像度設定】を【D2】、【D3】または【D4】にしている。</li> </ul> </li> <li>◆ <b>本機とプログレッシブ対応テレビの互換性について</b> プログレッシブ対応テレビによっては、本機との組み合わせでは正しく再生できないことがあります。 <ul style="list-style-type: none"> <li>・ この場合は、本機の【D端子解像度設定】を【D1】にしてお使いください。</li> </ul> </li> <li>◆ <b>正しい画面サイズ(画角、画面の縦横比)でプログレッシブ映像を見るには</b> <ul style="list-style-type: none"> <li>・ 画面サイズを調整できるテレビのときは、テレビ側で画角を調整してください。</li> <li>・ 画面サイズを調整できないテレビのときは、本機の【D端子解像度設定】を【D1】にしてください。</li> </ul> </li> </ul> <p>お使いのテレビがプログレッシブ映像の画面サイズを調整可能なテレビかどうかは、テレビの取扱説明書をご覧ください。</p>

はじめに

接続と準備

テレビを楽しむ

録画する

再生する

編集する

ダビングする

便利な機能

変更設定する

困ったときは

その他

## >>> いろいろな機能の設定を変える(【セットアップ】画面)(つづき)

### 映像・音声設定

設定名	設定項目	設定内容
<b>テレビ画面サイズ</b> 標準テレビ(4:3)やワイドテレビ(16:9)で、ワイド映像(16:9)を見るときの設定をします。 4:3 レターボックス      4:3 パンスキャン      16:9 ワイド 	4:3 レターボックス  4:3 パンスキャン  16:9 ワイド	※ <b>[4:3]</b> <b>[16:9]</b> <b>[LB]</b> <b>[16:9]</b> <b>[PS]</b> のように、DVDビデオソフト側で画面サイズが指定されているときは、本機で画面の種類を選んでも、違う種類で表示されることがあります。 ※ D端子解像度設定が【D3】または【D4】に設定されている場合、この設定は選択できません。(【D3】、【D4】出力時は常に【16:9ワイド】の設定になります。) ◆ 4:3レターボックス ……標準テレビでワイド映像を見るときに、左右方向を画面いっぱい映して上下方向に帯を付けるとき。 ◆ 4:3パンスキャン ……標準テレビでワイド映像を見るときに、上下方向を画面いっぱい映して左右方向をカットするとき。 ◆ 16:9ワイド…ワイドテレビで見るとき。
<b>映像入力設定</b> <b>L1(後面)</b> 本体の後面にある入力1の設定をします。 <b>L2(前面)</b> 本体の前面にある入力2の設定をします。	映像入力  S映像入力	※ それぞれの入力端子で、映像端子とS映像端子のどちらから信号を入力するか設定します。 ※ 本機と外部機器を映像入力端子またはS映像入力端子でつなぐときに必要です。 ◆ 映像入力…映像入力端子につないでいる機器から信号を入力するとき。 ◆ S映像入力…S映像入力端子につないでいる機器から信号を入力するとき。
<b>音声設定</b> <b>DRC(ダイナミックレンジコントロール)</b> 夜間など音量を下げて再生したいときに、小さい音でも聞きやすくなるよう設定します。	入  切	◆ ドルビーデジタル音声にのみ有効です。
<b>ダウンサンプリング</b> デジタル音声のサンプリング周波数を設定します。	48kHz  96kHz	※ ディスクによっては、【ダウンサンプリング】を【96kHz】に設定していても、強制的に48kHzに変換されたり音声デジタル出力されないことがあります。 ◆ 48kHz…96kHz対応でない機器と接続しているとき。 ◆ 96kHz…96kHz対応機器と接続しているとき。
<b>Dolby Digital</b> ドルビーデジタル対応機器との接続状況を設定します。	PCM  ストリーム	◆ PCM…ドルビーデジタル対応でない機器と接続しているとき。 ◆ ストリーム…ドルビーデジタル対応機器と接続しているとき。
<b>AAC</b> AAC対応機器との接続状況を設定します。	PCM  ストリーム	◆ PCM…AAC対応でない機器と接続しているとき。 ◆ ストリーム…AAC対応機器と接続しているとき。
<b>DTS</b> DTS対応機器との接続状況を設定します。	入  切	◆ 入…DTS対応機器と接続しているとき。 ◆ 切…DTS対応でない機器と接続しているとき。

## >>> いろいろな機能の設定を変える(【セットアップ】画面)(つづき)

### ◎ 【セットアップ】画面の項目と設定内容(つづき)

ハイライト部はお買い上げ時の設定です。

#### 録画設定

設定名	設定項目	設定内容
オートチャプター HDD/DVDに録画中、チャプターマークが自動的に記録される間隔を設定します。(1番組あたり99個まで)	切	<ul style="list-style-type: none"> <li>◆ 自動チャプター(設定を【自動】にしたとき) <b>デジタル放送を録画するときは、10分間隔になります。</b> アナログ放送をHDDで録画するときは、音声のモノラル/ステレオの切り換わりを検出して(本編とCMの間など)チャプターマークが追加されます。アナログ放送をDVDで録画するときは、10分間隔になります。</li> <li>◆ チャプターマーク数の記録上限を超えると、それ以上のマークを追加することはできません。(参照 47ページ)</li> <li>◆ HDDとDVD-RW(VR/ビデオモード)、DVD-R(VRモード)は、チャプターマークを手動で追加/消去することもできます。(参照 92ページ)</li> </ul>
	自動	
	5分	
	10分	
	15分	
	30分	
	60分	
録画音声(XP) XPモードで録画する音声を設定します。	PCM	<ul style="list-style-type: none"> <li>◆ PCM……………高音質(リニアPCM)で録画するとき。</li> <li>◆ Dolby Digital……………通常の音質(ドルビーデジタル)で録画するとき。</li> </ul>
	Dolby Digital	
二カ国語音声 DVD-RW(ビデオモード)、DVD-R(ビデオモード)に二カ国語(二重音声)を録画するとき、デジタル放送をHDDにXP、SP、LP、EPモードで録画するときの音声を設定します。	主音声	詳しくは、「二カ国語(二重音声)放送を録画するときの音声について」(参照 51ページ)をご覧ください。
	副音声	
外部入力音声 入力1、入力2から録画するときの音声を設定します。	ステレオ	<ul style="list-style-type: none"> <li>◆ ステレオ……………通常は、この設定でお使いください。</li> <li>◆ 二カ国語……………外部入力で二カ国語(二重音声)放送を録画するとき。</li> </ul> 詳しくは、「二カ国語(二重音声)放送を録画するときの音声について」(参照 51ページ)をご覧ください。
	二カ国語	
録画アスペクト(ビデオモード) DVD-RW(ビデオモード)、DVD-R(ビデオモード)に録画時の画面の縦横比を設定します。	自動	<ul style="list-style-type: none"> <li>◆ 自動……………番組の録画開始時のアスペクトにしたがって録画されます。通常は、この設定でお使いください。</li> <li>◆ 4:3……………アスペクト比が4:3に固定されて録画されます。</li> <li>◆ 16:9……………アスペクト比が16:9に固定されて録画されます。</li> </ul>
	4:3	
	16:9	

#### 時刻設定

設定名	設定項目	設定内容
時計合わせ(参照 136ページ)		本機の時計を手動で設定したり、自動修正するための設定をします。 ※ デジタル放送を受信できるときは時刻を自動設定/修正しますので、これらの設定は不要です。
自動時刻修正(参照 137ページ)	入	
	切	

#### アナログチャンネル設定

設定名	設定項目	設定内容
自動チャンネル設定(参照 132ページ)		地上アナログ放送のチャンネルを自動/手動設定します。
手動チャンネル設定 (参照 134～135ページ)		
地域設定(参照 131ページ)		

はじめに

接続と準備

テレビを楽しむ

録画する

再生する

編集する

ダビング

便利な機能

変設定する

困ったときは

その他

## >>> いろいろな機能の設定を変える(【セットアップ】画面)(つづき)

### HDMI

※ 本機とテレビをHDMI端子でつないでいるときのみ必要です。

設定名	設定項目	設定内容
<b>HDMI解像度設定</b> 本機のHDMI出力端子から出力される映像の解像度を設定します。	自動	◆ 自動……………本機側で解像度が自動的に設定されます。
	480p固定	◆ 480p固定 ……480pの映像信号を出力します。
<b>HDMI音声</b> 本機のHDMI端子から出力される音声を設定します。	LPCM	◆ LPCM……………音声を2chオーディオ機器で再生可能なリニアPCM音声にして出力します。
	自動	◆ 自動……………本機側で音声が自動的に設定されます。
	切	◆ 切……………HDMI対応でないアンプなどと接続しているとき。
<b>HDMI機器制御</b> HDMIケーブルを使ったリンク機能を設定します。	入	◆ 入……………HDMI CEC対応機器との連動機能を有効にするとき。本機とHDMI CEC規格に準拠した連動機能対応テレビをHDMIケーブルでつなぐと、本機が対応しているHDMI CEC連動機能を利用できます。 詳しくは、CEC対応機器側の取扱説明書をご覧ください。
	切	◆ 切……………HDMI CEC対応機器との連動機能を無効にするとき。

### 初期設定に戻す

※ 本機を譲渡するときや廃棄するとき以外は実行しないでください。

設定名	設定項目	設定内容
初期設定に戻す (参照 160ページ)		本機をお買い上げ時の状態に戻します。

>>> いろいろな機能の設定を変える(【セットアップ】画面)(つづき)



フタを開いたところ



## ディスクメニュー、音声、字幕の言語を言語コード一覧から選ぶときは

**1** 「設定のしかた(【セットアップ】画面)」(参照 151ページ)の手順1~3を行い、【再生設定】の【ディスクメニュー言語】、【音声言語】、【字幕言語】の言語設定を変更するときに、【その他の言語】を選ぶ

【コード入力】画面が表示されます。

**2** 言語コード一覧表を参考に、**1あ** ~ **10/0** で言語コード(4桁)を入力し、**決定**を押す

◆ 入力を間違えたときは、**クリア**を押します。

**3** **機能**を押す  
通常画面に戻ります。

## 言語コード一覧表

◆ ※の付いた言語は、画面上で言語名がそのまま表示されます。それ以外の言語は、4桁の言語コードが表示されます。

言語名(順不同)	言語コード	言語名(順不同)	言語コード	言語名(順不同)	言語コード
アフアル語	4747	国際語	5551	ラエティ=ロマン語	6459
アフバシア語	4748	イヌビック語	5557	キルンディ語	6460
アフリカーンス語	4752	インドネシア語	5560	ルーマニア語	6461
アムハラ語	4759	アイスランド語	5565	ロシア語	6467
アラビア語	4764	イタリア語※	5566	キニャルワンダ語	6469
アッサム語	4765	ヘブライ語	5569	サンスクリット語	6547
アイマラ語	4771	日本語※	5647	シンド語	6550
アゼルバイジャン語	4772	イディッシュ語	5655	サンゴ語	6553
バジキール語	4847	ジャワ語	5669	セルビアクロアチア語	6554
ベラルーシ語	4851	ギルジア語	5747	シンハラ語	6555
ブルガリア語	4853	カザフ語	5757	スロバキア語	6557
ビハーリー語	4854	グリーンランド語	5758	スロベニア語	6558
ビスラマ語	4855	カンボジア語	5759	サモア語	6559
ベンガル語、バングラ語	4860	カンナダ語	5760	ショナ語	6560
チベット語	4861	韓国語※	5761	ソマリ語	6561
ブルトン語	4864	カシミール語	5765	アルバニア語	6563
カタロニア語	4947	クルド語	5767	セルビア語	6564
コルジカ語	4961	キルギス語	5771	シスワティ語	6565
チェコ語	4965	ラテン語	5847	セストゥ語	6566
ウェールズ語	4971	リンガラ語	5860	スندا語	6567
デンマーク語	5047	ラオス語	5861	スウェーデン語	6568
ドイツ語※	5051	リトアニア語	5866	スウヒリ語	6569
プータン語	5072	ラトビア語、レット語	5868	タミール語	6647
ギリシャ語	5158	マダガスカル語	5953	テルグ語	6651
英語※	5160	マオリ語	5955	タジク語	6653
エスペラント語	5161	マケドニア語	5957	タイ語	6654
スペイン語※	5165	マラヤーラム語	5958	ティグリニャ語	6655
エストニア語	5166	モンゴル語	5960	トゥルクメン語	6657
バスク語	5167	モルダビア語	5961	タガログ語	6658
ベルシャ語	5247	マラータ語	5964	セツワナ語	6660
フィンランド語	5255	マレー語	5965	トンガ語	6661
フィジー語	5256	マルタ語	5966	トルコ語	6664
フェロー語	5261	ミャンマー語	5971	ツォンガ語	6665
フランス語※	5264	ナウル語	6047	タタール語	6666
フリジア語	5271	ネパール語	6051	トウイ語	6669
アイルランド語	5347	オランダ語※	6058	ウクライナ語	6757
スコットランドゲール語	5350	ノルウェー語	6061	ウルドゥ語	6764
ガルシア語	5358	ブルバンス語	6149	ウズベク語	6772
クアラニ語	5360	アフン語、オロモ語	6159	ベトナム語	6855
グジャラート語	5367	オリヤー語	6164	ボラビュク語	6861
ハウサ語	5447	ハンジャブ語	6247	ウォロフ語	6961
ヒンディ語	5455	ポーランド語	6258	コーサ語	7054
クロアチア語	5464	バシウト語	6265	ヨルバ語	7161
ハンガリー語	5467	ポルトガル語	6266	中国語※	7254
アルメニア語	5471	ケチュア語	6367	ズール語	7267
国際語	5547				

はじめに

接続と準備

テレビを楽しむ

録画する

再生する

編集する

ダビング

便利な機能

変更設定

困ったときは

その他



## DVDビデオの視聴制限を設定/変更するときは設定するとき

**1** 「設定のしかた(【セットアップ画面】)」(参照 151ページ)の手順1~3を行い、【再生設定】-【視聴制限の設定】を選び、**決定**を押す

視聴制限の【レベル設定】画面が表示されます。

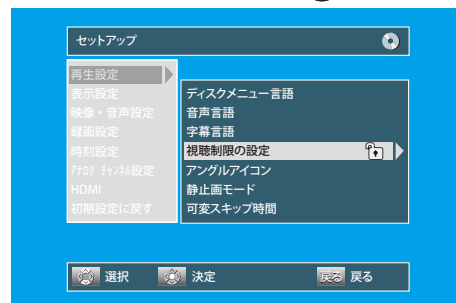

**2** で【レベル】を選び、**決定**を押す

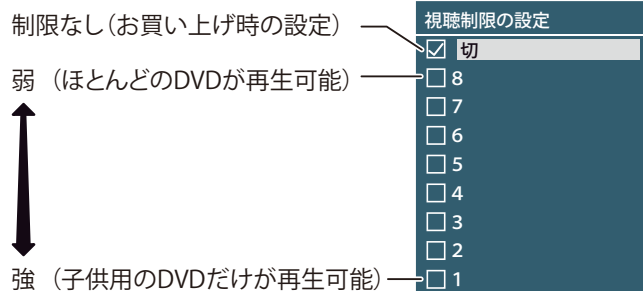

【暗証番号変更】画面が表示されます。

**3** で【はい】を選び、**決定**を押す

【暗証番号】入力画面が表示されます。

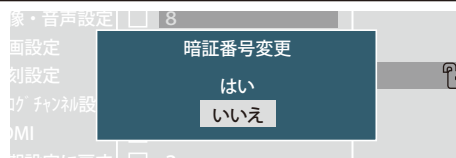

**4** 記号 **1あ** ~ **10/0** で暗証番号(4桁)を入力し、**決定**を押す

◆ 視聴制限が設定され、【セットアップ】画面に戻ります。

◆ 入力を間違えたときは、**クリア** を押すと入力した番号を消せます。



**5** **機能** を押す

通常画面に戻ります。

### Point

◆ 暗証番号は、忘れないようにメモしておくことをおすすめします。

## >>> いろいろな機能の設定を変える(【セットアップ】画面)(つづき)



フタを開いたところ



### 設定を変更するとき

**1** 「設定のしかた(【セットアップ】画面)」(参照 151ページ)の**手順1～3**を行い、**【再生設定】－【視聴制限の設定】**を選び、**決定**を押す  
視聴制限のレベルを設定する画面が表示されます。

**2** 「DVDビデオの視聴制限を設定/変更するときは」(参照 158ページ)の**手順2**を行い、**レベルを変更する**

【暗証番号】入力画面が表示されます。

◆ レベルを変更しないときは、そのまま**決定**を押してください。

**3** 記号 **1あ～10/0** で**設定済みの暗証番号(4桁)**を入力する



◆ 暗証番号を設定済みの場合、数字は【\*】で表示されます。

◆ 入力を間違えたときは、**クリア**を押すと入力した番号を消せます。

◆ 正しい暗証番号を入力すると、4桁目を入力後に**【暗証番号変更】**画面が表示されます。

間違った暗証番号を入力したときは、**【暗証番号変更】**画面は表示されません。正しい暗証番号を入力し直してください。

**4** **で【はい】を選び、決定**を押す

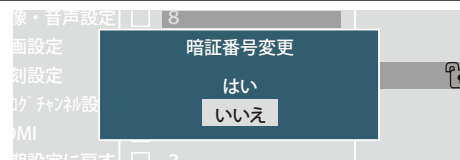

【暗証番号】入力画面が表示されます。

◆ 暗証番号を変更しないときは、**【いいえ】**を選び、**決定**を押してください。【セットアップ】画面に戻ります。

**5** **暗証番号を変更するときのみ、「DVDビデオの視聴制限を設定/変更するときは」**(参照 158ページ)の**手順4**を行い、**新しい暗証番号(4桁)**を入力し、**決定**を押す

**6** **機能**を押す  
通常画面に戻ります。

はじめに

接続と準備

テレビを楽しむ

録画する

再生する

編集する

ダビング

便利な機能

変更設定する

困ったときは

その他



## ●本機をお買い上げ時の状態に戻すときは

本機のHDDの設定内容がすべて消去され、お買い上げ時の設定に戻ります。本機を譲渡するときや廃棄するとき以外は、実行しないでください。

- 1 「設定のしかた(【セットアップ】画面)」(参照 151ページ)の手順1~3を行い、【初期設定に戻す】を選び、決定を押す**  
確認画面が表示されます。

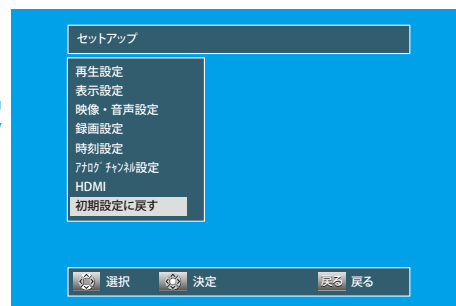

- 2 方向キーで【はい】を選び、決定を押す**

◆ HDDの番組は消去されません。

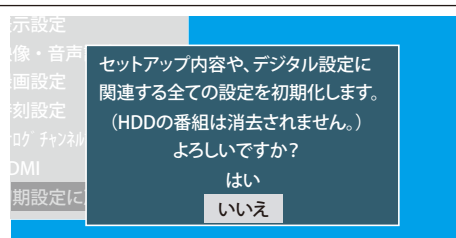

- 3 もう一度方向キーで【はい】を選び、決定を押す**

◆ 終わるまでしばらく時間がかかります。完了後は、電源が切れます。

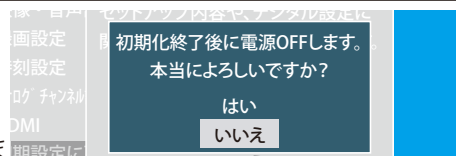

### Point

- ◆ 【初期設定に戻す】実行中は、本機の電源を切ったり電源コードを抜かないでください。また、本体前面(ドア内)の  を押さないでください。本機の故障の原因となります。
- ◆ 次の場合は、【初期設定に戻す】はできません。
  - ・ HDD、DVDの録画中または再生中。
  - ・ 録画予約の録画開始の約2分前。
  - ・ ダビング中。



# よくあるご質問

## 準備

質問	回答	参照ページ
ヘッドホンやスピーカーを直接つなげますか？	本機には直接接続できません。アンプなどを通して接続してください。	—
プログレッシブ映像を楽しむには、どんなテレビが必要ですか？	HDMI端子付きのテレビとHDMIケーブルでつなぐか、D2～D5入力端子付きのテレビとD端子ケーブルでつないでください。	25

## ディスク

質問	回答	参照ページ
本機で使えるディスクは？ 本機で録画や再生が可能なディスクは？	「録画・再生ができるメディア」をご覧ください。	45
繰り返し録画できるディスクは？	HDDとDVD-RWに繰り返し録画できます。	45
高速記録対応ディスクって何？	通常よりも短時間でダビングできるディスクのことです。ただし、高速で録画ができるのは高速ダビングのときのみです。	—
DVDの記録フォーマット (VRモード、ビデオモード) って何？	DVD-RW、DVD-Rに録画するときには選べる方式のことで、VRモードとビデオモードの2種類があります。	44
VRモードとビデオモードの違いは？ どのように使い分ければよいでしょうか？	<ul style="list-style-type: none"> <li>VRモードはDVDレコーダーの基本記録フォーマットです。ビデオモードは市販のDVDソフトと同じ方式です。</li> <li>録画した番組を編集したい場合は、編集に適したVRモードをおすすめします。DVDプレーヤーで再生することを前提とした場合は、ビデオモードをおすすめします。</li> </ul>	44
1枚のディスクにVRモードとビデオモードを混在させて録画できますか？	できません。ディスクごとにVRモードまたはビデオモードのどちらかを選択する必要があります。	—
DVD-Rの2層ディスクの録画・再生はできますか？	再生のみできます。(録画はできません。)	—
DVD+RW、DVD+Rの録画・再生はできますか？	対応しているレコーダーで録画後にファイナライズされたディスクの再生にのみ対応しています。(録画はできません。)	—
DVD-RAMの録画・再生はできますか？	ほかのDVDレコーダーのVRモードで録画された、カートリッジからディスクが取りはずせるタイプのみ再生できます。(録画はできません。)	—
CD-ROMやVCD(ビデオCD)は再生できますか？	できません。	—
パソコンで作ったDVDや音楽用CDは再生できますか？	再生できない場合があります。詳しくは、ソフトウェアの製造元にご確認ください。	—
MP3形式やJPEG形式で記録されたディスクは再生できますか？	MP3形式は再生できませんが、JPEG形式は再生できます。また、MP3形式とJPEG形式が混在したCD-RW、CD-Rは、JPEG形式のみ再生できます。	—

## 録画

質問	回答	参照ページ
二カ国語放送の主音声と副音声の両方を録画したいのですが。	HDDとDVD-RW (VRモード)、DVD-R (VRモード) に録画できます。ただし、条件によっては主音声か副音声の一方しか録画できません。	51
デジタル放送は録画できますか？	<ul style="list-style-type: none"> <li>HDDに直接録画できます。</li> <li>DVD-RW (VRモード)、DVD-R (VRモード) へは、ダビングでのみ録画できます。(CPRM対応ディスクをご使用ください。)ただし、画質は標準画質になります。</li> </ul>	43
デジタル放送のハイビジョン画質 (HD放送) をそのまま録画できますか？	HDDに録画できます。(TSモードで録画した場合のみ) DVDにダビング時は、標準画質になります。	43
デジタル放送のマルチチャンネル音声を記録できますか？	マルチチャンネル音声を楽しむには、光デジタルケーブルでデジタル音声対応 (AAC、ドルビーデジタル、DTSなど) のアンプと接続してください。	26

はじめに

接続と準備

テレビを楽しむ

録画する

再生する

編集する

ダビング

便利な機能

変設定をする

困ったときは

その他

## 録画

質問	回答	参照ページ
デジタル放送のラジオ放送やデータ放送は録画できますか？	本機では録画できません。	—
2番組同時録画はできますか？	デジタル放送と地上アナログ放送、デジタル放送と外部入力からの録画の2番組同時録画ができます。 デジタル放送の2番組同時録画や地上アナログ放送の2番組同時録画、DVD-RW、DVD-Rへの2番組同時録画はできません。	49
録画中にリモコンでボタン操作ができません。	【セットアップ】画面の【映像出力端子設定】を【映像出力端子またはS映像出力端子】にした場合にデジタル放送をTSモード以外で録画しているときはボタン操作はできません。	—

## 番組表

質問	回答	参照ページ
番組表を使った録画予約には、どのような特徴がありますか？	<ul style="list-style-type: none"> <li>◆ 番組表から簡単に録画予約をしたり、番組の詳細情報を知ることができます。</li> <li>◆ 再生リストに番組名が自動的に入ります。</li> </ul>	37、40 —
番組表は、何日分まで表示できますか？	最大8日分まで表示できます。	37
番組表の利用料金はかかりますか？	利用料金はかかりません。	—
番組表は日本全国で利用できますか？	番組データの内容は地域ごとに異なるため、利用するためにはそれぞれの地域で番組データを取得する必要があります。	37、138
番組表をケーブルテレビ(CATV)で利用できますか？	できる場合とできない場合があります。詳しくは、ご利用のケーブルテレビ(CATV)会社にご相談ください。	—

## 再生

質問	回答	参照ページ
海外で買ったDVDソフトは再生できますか？	リージョンコードに「2」または「ALL」を含んでいれば再生できます。ただし、NTSC方式以外(PAL、SECAMなど)で記録されている場合は再生できません。	46
本機で録画やダビングしたDVD-RW、DVD-Rを、ほかの機器で再生するにはどうすればよいでしょうか？	ファイナライズをすると、ほかのDVDプレーヤーなどで再生できます。(記録状態によっては再生できないことがあります。)	101
追っかけ再生ができません。	【セットアップ】画面の【映像出力端子設定】を【映像出力端子またはS映像出力端子】にした場合にデジタル放送をTSモード以外で録画しているときは追っかけ再生はできません。	—

## 編集・ダビング

質問	回答	参照ページ
ファイナライズ解除をすると何ができるようになるのでしょうか？	すでに録画した内容を消さずに、追加で録画や消去・編集ができるようになります。(本機でファイナライズしたDVD-RWのみ)	102
市販やレンタルのビデオソフトやDVDソフト、レーザーディスクからダビングできますか？	著作権保護のためにコピーガードが入っているものは、録画・ダビングできません。	—
本機でダビング中に録画や再生はできますか？	できません。	—

その他

質問	回答	参照ページ
チューナーは入っていますか?	◆ デジタル(地上/BS・110度CS)チューナーと地上アナログ(VHF/UHF)チューナーを各1台搭載しています。	—
	◆ BSアナログチューナーは搭載していません。本機では、BSアナログ放送用チューナー(または内蔵テレビ)をつながないと、BSアナログ放送を録画することはできません。	—
日本全国どこでも使えますか? 海外でも使えますか?	本機は日本国内専用で、東日本、西日本に関係なく使えます。海外では使用できません。	—
HDD/DVD-RW、DVD-Rとビデオテープとの違いは?	◆ HDDに録画すれば長時間番組も録画できます。	—
	◆ ビデオテープのように上書き録画されるのではなく、未記録部分に録画されます。不要になったら、削除することも可能です。	—
	◆ HDD/DVD-RW、DVD-Rは見たいところまで飛ばすのに時間がかかりません。(ビデオテープのように早送り/巻戻しをする必要はありません。)	—
	◆ HDDはパソコンのように、電源を入れてから使用可能になるまでしばらく時間がかかります。	—

はじめに

接続と準備

テレビを楽しむ

録画する

再生する

編集する

ダビング

便利な機能

変設定をする

困ったときは

その他

# こんなメッセージが表示されたときは

## 操作全般

表示されるメッセージ(例)	メッセージの意味と対応のしかた	参照ページ
⊘	現在、その操作を行うことは禁止されています。	—
録画中はこの操作できません。	現在録画中のため、その操作をすることができません。	—
予約録画開始2分前です。 録画の準備を行います。	予約録画の開始時刻2分前です。 通常録画中/ワンタッチタイマー録画中/ダビング中の場合は、録画が終了し、録画予約の開始時刻になると録画予約の録画が始まります。	—
まもなく予約録画が始まりますので、この操作はできません。	まもなく録画予約の録画が始まるため、本機の電源を切ることはできません。設定が終わるまで、しばらくお待ちください。	—

## 視聴(デジタル放送)

表示されるメッセージ(例)	メッセージの意味と対応のしかた	参照ページ
アンテナ電源を確認してください。 詳しくは取扱説明書をご覧ください。	BS・110度CSアンテナ線がショートすると、アンテナ電源の設定が自動的に【供給しない】に切り換わることがあります。アンテナやアンテナ線などの修理については、お買い上げの販売店にご相談ください。	—
放送を受信できません。 悪天候やアンテナ設置に問題がある場合があります。	<ul style="list-style-type: none"> <li>◆ 受信レベルが低くて受信できません。アンテナの向きや接続を確認してください。</li> <li>◆ 放送されていないチャンネルを選局しているため、受信できません。</li> </ul>	121~122
放送を受信できません。 放送局(送信所)が変更されている可能性があります。	放送局の送信所が変更されている可能性があります。 地上デジタル放送のチャンネル自動設定(再スキャン)を行うことをおすすめします。	124
B-CASカードを正しく挿入し、ロックしてください。	<ul style="list-style-type: none"> <li>◆ B-CASカードが挿入されていないか、正しく挿入されていません。B-CASカードの抜き挿しは、必ず本機の電源を「切」にして行なってください。</li> <li>◆ B-CASカード挿入口の右のスイッチが「ロック」になっていないと、B-CASカードは機能しません。B-CASカードを挿入後、必ず「ロック」にしてください。</li> </ul>	28
このB-CASカードは使用できません。 ご覧のチャンネルのカスタマーセンターへ連絡してください。	使用できないB-CASカードが挿入されています。 本機に付属のカードをお使いください。 B-CASカードの抜き挿しは、必ず本機の電源を「切」にして行なってください。	28
B-CASカードに正しくアクセスできません。 B-CASカードを挿し直しても直らない場合は ご覧のチャンネルのカスタマーセンターへ 連絡してください。	B-CASカードが故障しているか、間違ったカードを挿入しています。 B-CASカードの抜き挿しは、必ず本機の電源を「切」にして行なってください。	28

## 視聴(アナログ放送)

表示されるメッセージ(例)	メッセージの意味と対応のしかた	参照ページ
アナログ放送受信時は番組表を表示できません。	アナログ放送受信時、 <b>番組表</b> を押したときに表示されます。 → 番組表を表示する場合は、デジタル放送に切り換えてから <b>番組表</b> を押してください。	—

## >>> こんなメッセージが表示されたときは(つづき)

### ディスク挿入

表示されるメッセージ(例)	メッセージの意味と対応のしかた	参照ページ
非対応ディスク 非対応のディスクかキズや汚れのため、読み込めません。 ディスクを取り出して確認してください。	本機で対応できないディスクが挿入されたか、傷や汚れのあるディスクが挿入されています。 → ディスクを取り出し、本機に対応しているディスクを挿入してください。	45~46
フォーマット VRモード ビデオモード キャンセル	新品(未フォーマット)のDVD-RWが挿入されています。 → お好みの記録フォーマットでディスクのフォーマット(初期化)を行うか、ディスクを取り出してください。	53
録画できるディスクを挿入してください。	DVD-RW、DVD-Rへの録画予約で予約録画開始時刻まで2分以内のときに、録画可能なDVD-RW、DVD-Rが入っていません。	—
リージョンエラー ディスクを取り出してください。 この地域での再生は禁止されています。	本機で再生できないリージョン番号のDVDが挿入されています。 → ディスクを取り出し、本機に対応しているディスクを挿入してください。	46

### 録画

表示されるメッセージ(例)	メッセージの意味と対応のしかた	参照ページ
録画エラー このディスクには録画できません。	本機で録画できないディスクが入っています。 → ディスクを取り出し、本機に対応しているディスクを挿入してください。	45
録画エラー この映像は録画が許可されていません。	「録画禁止」番組を録画しようとしています。	49
録画エラー 1回だけ録画可能な映像のため、ビデオモードでは録画できません。	「1回だけ録画可能」番組を、ビデオモードのDVD-RW、DVD-Rに録画しようとしています。 → CPRM対応のDVD-RW(VRモード)、DVD-R(VRモード)をお使いください。	49
録画エラー この映像はディスクが非対応のため録画できません。	「1回だけ録画可能」番組を、CPRM非対応のVRモードのDVD-RW、DVD-Rに録画しようとしています。 → CPRM対応のDVD-RW(VRモード)、DVD-R(VRモード)をお使いください。	49
録画エラー このディスクは保護されています。	ディスクが保護されています。	105
録画エラー HDDに残量がありません。	HDDやDVD-RW、DVD-Rの残量時間が不足しています。	—
録画エラー ディスクに残量がありません。		
録画エラー このディスクは99番組録画されています。これ以上録画できません。	録画先の番組(タイトル)数が、登録できる上限(99タイトル)を超えています。 → 不要なタイトルを削除してください。	86~89
録画エラー このディスクは999チャプター設定されています。	録画先のチャプター数が、登録できる上限(999チャプター)を超えています。 → 不要なチャプターを消去してください。	92
録画エラー HDDには600番組録画されています。これ以上録画できません。	HDDの番組(タイトル)数が、登録できる上限(600タイトル)を超えています。 → 不要なタイトルを削除してください。	86~89

### 録画予約

表示されるメッセージ(例)	メッセージの意味と対応のしかた	参照ページ
予約が重なっています。	録画予約日時が重なっています。	58

はじめに

接続と準備

テレビを楽しむ

録画する

再生する

編集する

ダビングする

便利な機能

変設定をする

困ったときは

その他

## 消去・編集・ダビング

表示されるメッセージ(例)	メッセージの意味と対応のしかた	参照ページ
設定できません。	チャプターマーク、不要部分の削除、分割、結合などの位置が、設定できません。(不要部分の削除の開始位置と終了位置が短すぎる場合など)	—
HDDの残量が不足しています。 ダビングできません。	HDDやDVD-RW、DVD-Rの残量時間が不足していて、ダビングできません。 → 不要な番組(タイトル)を削除してください。	—
DVDの残量が不足しています。 ダビングできません。		—
タイトル数制限エラー ダビングするタイトルを減らしてください。	番組(タイトル)数やチャプター数が登録できる上限を超えています。 → 不要な番組(タイトル)やチャプターマークを削除してください。	47、86~89、 92
チャプター数制限エラー ダビングするタイトルを減らしてください。		
この番組はCPRM対応ディスクにのみ ムーブできます。 対応ディスクを挿入してください。	「1回だけ録画可能」・「ダビング10」番組は、CPRM対応のDVD-RW(VRモード)、DVD-R(VRモード)にのみムーブ(移動)できます。 → CPRM対応のDVD-RW(VRモード)、DVD-R(VRモード)をお使いください。	49
この番組はDVD-Video方式のディスクに ダビングできません。	「1回だけ録画可能」・「ダビング10」番組を、ビデオモードのディスクにダビングしようとしています。 → CPRM対応のDVD-RW(VRモード)、DVD-R(VRモード)をお使いください。	49
ダビングできません。 この番組の複製は禁止されています。	「1回だけ録画可能」・「ダビング10」番組のプレイリストをダビングしようとしています。	49
ムーブできません。 この番組は保護されています。	保護されている「1回だけ録画可能」・「ダビング10」番組をダビングしようとしています。	49
この番組は、1度しか登録できません。	「1回だけ録画可能」・「ダビング10」番組は、ダビングリストに一度しか登録できません。	—
予約録画が登録されています。 ダビングを開始しますか?	このままダビングを開始すると、予約録画の開始時刻までにダビングが終了しない可能性があります。 → 【はい】を選んで、 <b>決定</b> を押すとダビングが始まりますが、予約録画の開始時刻2分前になるとダビングが途中で終了します。	—

## その他

表示されるメッセージ(例)	メッセージの意味と対応のしかた	参照ページ
システムエラー 電源を切ってください。	HDDドライブに異常が発生しています。 → 電源を切ってください。	—
ローダーエラー 異常が発生したため、自動的にディスクを 停止しました。 一度トレイを開けて、再度閉めてください。	DVDドライブに異常が発生しています。 → ディスクトレイを開けたあと、もう一度閉めてください。	—
ソフトウェアの更新に失敗しました。 お客さま相談センターにご連絡ください。	ソフトウェアのダウンロード中に本機の電源コードを抜いたり、停電が発生した場合は、本機が使用できなくなります。 → 本機の使用を中止し、必ず電源プラグをコンセントから抜いて、お客さま相談室、お買い上げの販売店または船井サービス(株)カスタマーセンターにご連絡ください。	—

## >>> こんなメッセージが表示されたときは(つづき)

### 本体表示部

表示されるメッセージ(例)	メッセージの意味と対応のしかた	参照ページ
data	◆ デジタル放送用の番組表の番組情報を取得中です。	—
	◆ 番組情報や番組データを取得中以外にも、情報整理をするために表示されることがあります。	—
	◆ 番組情報や番組データを取得中は、冷却用ファンが回るなど動作音が大きくなりますが、故障ではありません。	—
F-UP	本機のソフトウェアの更新中です。 → 本機の電源コードは絶対に抜かないでください。 本機が使用できなくなります。	—
SE 1	本体内部の温度が3分以上70℃を継続しているとき、異常高温として強制的に電源が「切」になります。 その後、電源を「入」にしたときに表示されます。	—
SE 2	HDDへのアクセスに関して、通信不可やエラー発生により復帰できない場合表示されます。 → 本機の使用を中止し、必ず電源プラグをコンセントから抜いて、お買い上げの販売店または船井サービス(株)カスタマーセンターにご相談ください。	—

はじめに

接続と準備

テレビを楽しむ

録画する

再生する

編集する

ダビングする

便利な機能

変設定をする

困ったときは

その他

# 故障かな?と思ったときは

あれ?おかしいな?と思ったときは、修理を依頼される前に以下の手順でお調べください。

アンテナ、テレビ、AVアンプなど、接続している機器の取扱説明書もよくお読みください。

## おかしいな?と思ったときの調べかた

**1** まずは、「こんなときは(症状) – ここをお調べください(原因と対応のしかた)」(参照 169～176ページ)をご覧ください。現在の症状と対応のしかたをお調べください。

それでも直らないときは・・・

**2** 安全装置が働いている可能性があります。次の操作を行なってください。



- 1 本機の電源を切ることができる場合は、本体前面の  を押して本機の電源を切る
- 2 本機の電源プラグをコンセントから抜いて、数秒間待つ
- 3 本機の電源プラグをコンセントに差し込む
  - ◆ 本機が通電状態になり、自動的にシステム設定を行います。
  - ◆ システム設定中は本機の操作はできませんので、設定が終わるまでしばらくお待ちください。
- 4 電源を入れて、動作を確認する

まだ不具合があるときは・・・

**3** 次の操作を行なってください。

- 1 本体前面(ドア内)の  をボールペンなどの先で押す
  - ◆ 本機が通電状態になり、自動的に電源が入ってシステム設定を行なったあと、自動的に電源が切れます。
  - ◆ システム設定中は本機の操作はできませんので、設定が終わるまでしばらくお待ちください。
- 2 電源を入れて、動作を確認する

### Point

- ◆ 本機では、電源が切れるときにディスクの管理情報(一度電源を入れてから切れるまでの間に行なった録画や編集の内容を管理するための情報)を更新するようになっています。 を押したときは管理情報が更新されないため、一度電源を入れてから切れるまでの間に行なった録画や編集の内容は消えてしまいます。
- ◆ リセットを行なったあとは、時計、予約の設定など、必要な設定を行なってください。
- ◆ 停電中や電源コードを電源コンセントから抜いているときは、 を押さないでください。押すと、停電復帰か電源コードを電源コンセントに差し込むまで、時計が止まってしまいます。

それでも、まだ不具合があるときは・・・

**4** 本機の使用を中止し、必ず電源プラグをコンセントから抜いて、お買い上げの販売店か船井サービス(株)カスタマーセンターにご相談ください。



## >>> 故障かな?と思ったときは(つづき)

### 本体表示部

こんなときは(症状)	ここをお調べください(原因と対応のしかた)	参照ページ
電源が入らない。	◆ 電源コードのプラグが電源コンセントから抜けていませんか。	—
	◆ リモコンの乾電池が消耗していませんか。	—
	◆ 安全装置が働いている可能性があります。 →「おかしいな?と思ったときの調べかた」の手順2以降を行なってください。	168
何も操作をしていないのに、勝手に電源が入る。	予約録画の開始時刻約2秒前になると、自動的に電源が入ります。	—
電源を入れるたびに、【初回設定】画面が表示される。	【初回設定】をしていないと、電源を入れるたびに表示されます。	—
勝手に電源が切れる。	◆ 予約録画の録画が終了すると、自動的に電源が切れます。	—
	◆ 安全装置が働いている可能性があります。 →「おかしいな?と思ったときの調べかた」の手順2以降を行なってください。	168
電源を切っても、電源がしばらく切れなかったり、切れるまで時間がかかる。	システムの終了や情報の更新を行うため、実際に電源が切れるまで、しばらく時間がかかることがあります。	—

### 本機の操作全般、ディスクの出し入れ

こんなときは(症状)	ここをお調べください(原因と対応のしかた)	参照ページ
本機が動かない。 本機の操作ができない。	◆ その操作が禁止されているときは、  またはメッセージが表示されます。	—
	◆ リモコンが本体のリモコン受光部に向けられていますか。	29
	◆ リモコンの乾電池が消耗していませんか。	—
	◆ ご購入後に初めて電源を入れたときは【初回設定】画面が表示されます。【初回設定】中は、録画・再生などの操作はできません。	—
	◆ 安全装置が働いている可能性があります。 →「おかしいな?と思ったときの調べかた」の手順2以降を行なってください。	168
HDDの操作ができない。	操作先がHDD(本体のHDD操作ランプが点灯)になっていますか。	15
DVD/CDの操作ができない。	◆ 操作先がDVD/CD(本体のDVD操作ランプが点灯)になっていますか。	15
	◆ DVD/CDによっては、本機では再生速度の切換などができない場合があります。	—
ディスクトレイの開閉ができない。	◆ 各種メッセージの表示中は、トレイの開閉はできません。	—
	◆ 本機で使用できないディスクを本機に入れた場合は、トレイの開閉ができなくなることがあります。 →「おかしいな?と思ったときの調べかた」の手順2以降を行なってください。	168
ディスクトレイがしばらく出てこない、出てくるまで時間がかかる。	情報を更新するため、トレイが開くまでしばらく時間がかかります。	—
DVD/CDを入れてから、しばらく操作ができない。	ディスクの認識と情報の読み込みを行うため、ディスクが実際に使用可能になるまでしばらく時間がかかります。	—

はじめに

接続と準備

テレビを楽しむ

録画する

再生する

編集する

ダビングする

便利な機能

変設定をする

困ったときは

その他

## 本機の操作全般、ディスクの出し入れ

こんなときは(症状)	ここをお調べください(原因と対応のしかた)	参照ページ
本機の設定画面が出ない。	◆ 設定画面や項目の操作ができない場合は、選べなかったり表示されません。	—
	◆ テレビの入力切換を本機を接続した入力にしていますか。	—
本機が正常に動作しない。	結露(つゆつき)が起きているいませんか。 → 電源を入れたまま、2時間以上お待ちください。	8
本体表示部が異常な表示をする。	安全装置が働いている可能性があります。 →「おかしいな?と思ったときの調べかた」の手順2以降を行なってください。	168

## 視聴、チャンネル切換

こんなときは(症状)	ここをお調べください(原因と対応のしかた)	参照ページ
テレビに本機の映像が映らない。	◆ アンテナー本機ーテレビを接続していますか。	19~22
	◆ ケーブルやコードを違う端子(入力/出力も含む)につないでいませんか。	19~25
	◆ ケーブルやコードがはずれたり、抜けかかっていたりしていませんか。	—
	◆ 本機とテレビをD端子ケーブルで接続したときは、【D端子解像度設定】の設定が合っていないと、正常に映りません。	153
	◆ 本機とテレビをD端子ケーブルまたはHDMIケーブルで接続したときは、【映像出力端子設定】、【D端子解像度設定】または【HDMI解像度設定】の設定が合っていないと、正常に映りません。	153、156
	◆ 【映像出力端子設定】を【映像出力端子またはS映像出力端子】にしたときは、デジタル放送をXP、SP、LP、EPモードで録画中は、以下のような制限が発生します。 ・ 再生リストなどの画面表示、動作状態や情報を表示できません。 ・ 【セットアップ】画面の【映像・音声設定】ー【テレビ画面サイズ】で【レターボックス】、【パンスキャン】を選択していても、ワイド映像(16:9)は【レターボックス】で記録されます。	23
	◆ 本機のD映像出力端子とHDMI出力端子は、どちらか一方の端子からのみ信号が出力されます。HDMI出力端子をつなぐと、自動的にHDMI出力端子からの出力となります。	25
地上デジタル放送が映らない。	◆ テレビの入力切換を本機を接続した入力にしていますか。	—
	◆ 地上デジタル放送用のUHFアンテナ、分配器などの機器は、デジタル放送対応のものをお使いください。	—
	◆ 地上デジタル/アナログ放送用のUHFアンテナの向き(放送電波の中継基地)が異なる場合は、1つのUHFアンテナを共用することはできません。	—
	◆ B-CASカードを正しく挿入していますか。	28

## 視聴、チャンネル切換

こんなときは(症状)	ここをお調べください(原因と対応のしかた)	参照ページ
BS・110度CSデジタル放送が映らない、映りが悪い、音声にノイズが出る。	◆ BS・110度CSアンテナ、ケーブル、分波器などは、デジタル放送対応のものをお使いください。	—
	◆ 【アンテナ設定】の設定が正しく合っていますか。	121~122
	◆ 【アンテナ電源】の設定を【供給する】にしているときは、本機の電源コードをコンセントから抜かないで(通電状態にしておいて)ください。	121
	◆ BS・110度CSアンテナの方向や角度が強風などで少しでもずれると、放送を受信できません。	—
	◆ 次のような場合は、電波障害により一時的に映像・音声が乱れることがあります。 ・ 雨雲があるとき。 ・ 強い降雨のとき。 ・ 障害物があるとき。 ・ 雪がBS・110度CSアンテナに付着しているとき。	—
	◆ B-CASカードを正しく挿入していますか。	28
放送の切換ができない、チャンネルが切り換えられない。	◆ デジタル放送を録画中は、TSモードで録画中の場合のみ、放送を地上アナログ放送(のチャンネル)や外部入力(L1、L2)に切換ができます。ほかのデジタル放送への切換や、デジタル放送のほかのチャンネルへの切換はできません。	—
	◆ 地上アナログ放送や外部入力録画中は、放送をデジタル放送(のチャンネル)に切り換えることができます。地上アナログ放送のほかのチャンネルやほかの外部入力に切り換えることはできません。	—
	◆ 再生中は、放送やチャンネルの切換ができません。	—
チャンネルを切り換えても、そのチャンネルの映像が映らない。	◆ 【初回設定】(チャンネルの設定)をしましたか。	32~33
	◆ チャンネルを飛び越す(スキップされる)設定になっていませんか。	127、135
	◆ 電波状態が悪かったり弱いところでは、きれいに映らないことがあります。 → チャンネルを微調整するか、微調整をしても良くならない場合は市販のブースターをご利用ください。	—
外部入力(L1など)がスキップできない。	外部入力はスキップできません。	—

## 番組表(「番組表(EPG)から選んで見る(デジタル放送)」(📖 37ページ)もご覧ください)

こんなときは(症状)	ここをお調べください(原因と対応のしかた)	参照ページ
番組表が表示されない。	◆ 番組表は、デジタル放送のチャンネル設定を済ませていないと表示されません。	—
	◆ 番組表は、視聴中の放送局の番組情報のみが取得されるため、お買い上げ後すぐにご使用になる場合は視聴中の放送局以外の番組情報は表示されません。 → 地上デジタル放送のすべての放送局の番組情報を取得したいときは、【デジタル設定】の【ユーザ設定】—【番組情報取得】から取得できます。 (そのほか、午前1時に本機の電源が「切」になっているときは、取得可能なすべての放送局の番組情報が取得されます。)	150
録画予約した番組と録画された番組が合っていない。	番組表が正しく表示されていても、放送局側の都合により番組の内容が変更されることがあります。	—

はじめに

接続と準備

テレビを楽しむ

録画する

再生する

編集する

ダビング

便利な機能

変設定をする

困ったときは

その他

## 録画・録画予約

こんなときは(症状)	ここをお調べください(原因と対応のしかた)	参照ページ
録画できない。	◆ 違法複製防止のためのコピー制限やコピーガードがかかっていますか。	—
	◆ 「録画禁止」番組を録画しようとしていませんか。	49
	◆ HDDやDVD-RW、DVD-Rの残量時間が不足していませんか。 → 不要なタイトルを削除するか、別のDVD-RW、DVD-Rに録画してください。	86~89
	◆ 番組数やチャプターマーク数がいっぱいになっていませんか。 → 不要な番組やチャプターマークを削除するか、別のディスクに録画してください。	47、86~89、92
	◆ アンテナを本機に接続していますか。	19~22
番組の最後まで録画できていない。 番組の最初の部分が録画できていない。	◆ 通常録画/ワンタッチタイマー録画と録画予約の録画が重なったときは、録画予約の録画が優先されます。 このため、通常録画/ワンタッチタイマー録画の重なった部分は録画されません。	57
	◆ 録画予約どうしが重なっていませんか。	58
	◆ 前の録画予約の終了日時とあとの録画予約の開始日時が同じ場合は、あとの録画予約の最初の部分が数秒録画されません。	58
	◆ HDDやDVD-RW、DVD-Rの残量時間が不足していませんか。 → 不要なタイトルを削除するか、別のDVD-RW、DVD-Rに録画してください。	86~89
	◆ 録画可能なDVD-RW、DVD-Rを入れていますか。	45
DVDに録画できない。	◆ ディスクを保護またはファイナライズしていませんか。	101~102、105
	◆ 他機でフォーマットされたDVD-RW、DVD-Rは、本機で録画できないことがあります。	—
	◆ 他機で録画されたDVD-RW(ビデオモード)、DVD-R(ビデオモード)は、ファイナライズされていなくても本機では録画できません。	—
	◆ DVD-RW、DVD-Rに傷や汚れがあると、録画できないことがあります。	—
	◆ デジタル放送は、DVDには直接録画できません。(HDDからのダビングはできます。)	43
DVDにデジタル放送が録画できない。	◆ デジタル放送の「1回だけ録画可能」・「ダビング10」番組は、CPRM対応のDVD-RW(VRモード)、DVD-R(VRモード)にダビングのみできます。	49
	◆ ほかの機器の映像が映らない、録画できない。	—
ほかの機器の映像が映らない、録画できない。	◆ 本機の入力切換を、L1などの外部入力に切り換えていますか。	68
	◆ 【映像入力設定】の設定が合っていないと映りません。	154
	◆ つないだ機器の電源が入っていますか。	—
	◆ ケーブルやコードを違う端子(入力/出力も含む)につないでいませんか。	26

## >>> 故障かな?と思ったときは(つづき)

### 録画・録画予約

こんなときは(症状)	ここをお調べください(原因と対応のしかた)	参照ページ
録画予約できない。 録画予約した番組が録画されない。	◆ 時計(特に年や月)が合っていますか。	136
	◆ 録画予約スキップをしていると、録画されません。	65
	◆ 停電があったときは、正しく録画されません。	—
	◆ 録画予約どうしが重なっていませんか。	58
	◆ 前の録画予約の終了日時とあとの録画予約の開始日時が同じ場合は、あとの予約の最初の部分が数十秒ほど録画されません。	58
	◆ HDDやDVD-RW、DVD-Rの残量が不足していませんか。 → 不要なタイトルを削除するか、別のDVD-RW、DVD-Rに録画してください。	86~89
	◆ 番組数やチャプターマーク数がいっぱいになっていませんか。 → 不要な番組やチャプターマークを削除するか、別のディスクに録画してください。	47、86~89、92
◆ BSアンテナの給電がテレビから行われていませんか?	122	

### 再生

こんなときは(症状)	ここをお調べください(原因と対応のしかた)	参照ページ
再生できない。 再生画面が出ない。	【映像出力端子設定】を【映像出力端子またはS映像出力端子】にしたときは、デジタル放送をXP、SP、LP、EPモードで録画中は、録画した番組を再生できません。(追っかけ再生を含む)	—
DVD/CDの再生ができない。	◆ 本機で再生できないディスクや未録画のディスクを入れていませんか。	47
	◆ DVD/CDの表裏を正しく入れていますか。	—
	◆ 他機やパソコンで録画したディスクは、本機で再生できないことがあります。	—
	◆ 他機で録画されてファイナライズされていないDVD-RW(ビデオモード)、DVD-R(ビデオモード)は、本機では再生できません。	—
	◆ 記録状態、ディスクの特性、傷、汚れなどにより、正常に再生できないことがあります。	—
◆ 視聴制限設定をしていませんか。	158	
番組の最初から再生が始まらない。	リジューム再生になっていませんか。	73
画面サイズがおかしい。	◆ テレビ画面の種類をテレビの形状に合わせて選択していますか。	154
	◆ <input type="checkbox"/> 4:3 <input type="checkbox"/> 16:9 <input type="checkbox"/> LB <input type="checkbox"/> 16:9 <input type="checkbox"/> PS のように、DVD側で画面サイズが指定されているときは、違う種類で表示されることがあります。	46

はじめに

接続と準備

テレビを楽しむ

録画する

再生する

編集する

ダビング

便利な機能

変設定する

困ったときは

その他

## >>> 故障かな?と思ったときは(つづき)

### 再生

こんなときは(症状)	ここをお調べください(原因と対応のしかた)	参照ページ
再生中の映像が乱れる。 再生中の色がおかしくなる。	<ul style="list-style-type: none"> <li>◆ 早送り/早戻しなどをすると、映像が多少乱れることがあります。</li> <li>◆ 本機とテレビを直接つないでいますか。 本機をビデオなどを經由してテレビにつなぐと、コピーガードにより正しく再生できないことがあります。</li> <li>◆ S映像コードで接続している場合は、S映像コードが断線やピン折れしていないか、点検してください。</li> <li>◆ 携帯電話など、電波を発する機器を近くで使用していませんか。</li> </ul>	— 26 — —
再生中の画面の左右に帯が出る。	デジタル放送をXP、SP、LP、EPモードで録画中に地上アナログ放送/外部入力から録画した番組を再生すると、画面の左右に帯が表示されます。	—
DVDの再生が途中で自動的に止まる。	DVDによっては、オートポーズ信号によって、再生が自動的に止まる場合があります。	—
音が出ない。 字幕が出ない。	<ul style="list-style-type: none"> <li>◆ AVアンプなど、つないでいる機器について次のことを確認してください。 <ul style="list-style-type: none"> <li>・ つないだ機器の電源が入っていますか。</li> <li>・ つないだ機器の入力切替や設定が合っていますか。</li> <li>・ ケーブルやコードを正しく(入力/出力も含む)つないでいますか。</li> </ul> </li> <li>◆ 光デジタル音声出力の【音声設定】が、接続しているアンプやデコーダーなどに合わせて、正しく設定されていますか。</li> <li>◆ 本機でダビングした番組や字幕情報がないディスクについては、字幕の入/切はできません。</li> <li>◆ DVDに収録されていない言語が選ばれていませんか。</li> </ul>	26、154 154 — —
外部入力で録画した番組を再生すると、2つの音声が混ざって聞こえる。	【セットアップ】画面の【録画設定】—【外部入力音声】を【ステレオ】にして録画していませんか。 → 録画前に、設定を【二カ国語】にしてから録画してください。	51、155
二重音声が切り換えられない。	<ul style="list-style-type: none"> <li>◆ 【セットアップ】画面の【録画設定】—【二カ国語音声】や【外部入力音声】で設定されている音声で記録されます。 → 録画前に、これらの設定を確認してから録画してください。</li> <li>◆ DVD-RW(ビデオモード)、DVD-R(ビデオモード)に録画した二重音声は、再生時に切替はできません。 → 録画前に、【セットアップ】画面の【録画設定】—【二カ国語音声】で【主音声】か【副音声】を選んでから録画してください。</li> </ul>	51、155 51、155
デジタル音声切り換えられない。	【セットアップ】画面の【映像・音声設定】—【音声設定】で【Dolby Digital】を【ストリーム】に設定して、光デジタル音声出力端子から音声を出力しているときは、音声を切り換えることはできません。 → 設定を【PCM】にするか、アンプ側で音声を切り換えてください。	154
DVDの音声言語や字幕言語が切り換えられない。	<ul style="list-style-type: none"> <li>◆ DVDに複数の言語が収録されていますか。</li> <li>◆ DVDによっては、DVDメニューを使って音声言語や字幕言語を切り換えるものがあります。操作のしかたはディスクによって異なりますので、ディスクの説明書をご覧ください。</li> </ul>	— —
カメラアングルが切り換わらない。	カメラアングルが切替可能な場面以外では、切替できません。	—

## 消去・編集・ダビング

こんなときは(症状)	ここをお調べください(原因と対応のしかた)	参照ページ
番組の編集・削除ができない。 ディスクの編集ができない。 チャプターマークの編集ができない。	◆ 番組が保護されている場合は、その番組の消去や編集はできません。	91
	◆ ディスクが保護されている場合は、そのディスクの編集はできません。	105
	◆ DVD-RW(ビデオモード)、DVD-R(ビデオモード)の場合は、ファイナライズ済みのディスクの編集はできません。	—
	◆ DVD-R(ビデオモード)の場合は、チャプターマークの編集はできません。	—
	◆ ディスク名の編集はできません。	—
番組を削除しても、DVDの容量が増えない。	◆ DVD-Rは、番組を消去してもディスクの残量は増えません。	85
	◆ DVD-RW(ビデオモード)は、最後の番組を削除した場合を除き、ディスクの残量は増えません。	85
削除・分割した番組を元に戻せない。	削除・分割された内容は、元に戻すことはできません。 録画内容をよく確認してから、削除・分割してください。	—
DVD初期化、HDD初期化した内容を元に戻せない。	初期化して消去された内容は、元に戻すことはできません。録画内容をよく確認してから、初期化してください。	—
ファイナライズをしても、ほかのDVDプレーヤーで再生できない。	DVDプレーヤーによっては、ファイナライズを行っても再生できないことがあります。	—
ファイナライズが解除できない。	ファイナライズを解除できるのは、本機でファイナライズを行なったDVD-RWディスクのみです。	102
ディスクの保護をすると、ディスクが壊れる。	ディスクの保護は、本機で録画したディスクにのみ行なってください。 他機で録画されたディスクを保護すると、ディスクの録画内容が破損する原因となります。	105
ダビングできない。	◆ 他機で録画されてファイナライズされていないDVD-RW(ビデオモード)、DVD-R(ビデオモード)はダビングできません。また、ファイナライズされている場合、ワンタッチダビングのみ可能となります。	106
	◆ DVD-RW、DVD-Rに傷や汚れがあると、ダビングできないことがあります。	—
	◆ 「1回だけ録画可能」番組はCPRM対応のDVD-RW、DVD-RのVRモードのみダビングできます。この場合、ダビング方法は「ムーブ(移動)」となり、ダビング後はダビング元(HDD)の番組は残りません。(消去されます。)	107
	◆ 「ダビング10」番組は、CPRM対応のDVD-RW、DVD-RのVRモードのみダビングできます。この場合は9回目のダビングまでは「コピー(複製)」となり、10回目のダビングは「ムーブ(移動)」となります。9回目のダビングまではダビング後でもHDDの録画内容は残ります。10回目のダビング後はダビング元(HDD)の番組は残りません。(消去されます。)	107
	◆ 市販のDVDソフトなど、違法複製防止のためにコピーガードがかかっているディスクは、ダビングできません。	—
ダビングした番組を再生すると、画面のまわりに帯が出る。	TSモードで録画された番組をダビングすると、再生画面のまわりに帯が出ることがあります。	—

はじめに

接続と準備

テレビを楽しむ

録画する

再生する

編集する

ダビングする

便利な機能

変設定をする

困ったときは

その他

## >>> 故障かな?と思ったときは(つづき)

### リモコン

こんなときは(症状)	ここをお調べください(原因と対応のしかた)	参照ページ
リモコンが働かない。 リモコンの一部のボタンを押しても働かない。	◆ リモコンが本体のリモコン受光部に向けられていますか。	29
	◆ 乾電池が消耗していませんか。	29
HDDの操作ができない。	HDD操作モード(本体のHDD操作ランプが点灯)になっていますか。	15
DVD/CDの操作ができない。	DVD操作モード(本体のDVD操作ランプが点灯)になっていますか。	15
テレビの操作ができない。 本機の操作はできるのに、テレビの操作ができない。	◆ テレビコードの設定をしていますか。	30
	◆ 乾電池が消耗していませんか。乾電池が消耗していると、テレビの操作のみができないことがあります。	29

### その他

こんなときは(症状)	ここをお調べください(原因と対応のしかた)	参照ページ
自動時刻修正できない。 時計がずれる。	◆ 自動時刻修正は、次のような条件が満たされたときにのみ、時計を自動修正します。(デジタル放送を受信できる場合は、自動時刻修正を使わなくても時計が自動修正されます。)	137
	<ul style="list-style-type: none"> <li>正午の前後数分間に、本機の電源が「切」でNHK教育テレビの「ポッポッポッポーン」(音楽なし)という時報が鳴ったとき。</li> <li>本機の自動時刻修正のチャンネル設定を、実際にNHK教育テレビを受信しているチャンネルに合わせているとき。</li> </ul>	
何も操作していないのに、本機の内部で音がする。	◆ 次のようなときは、自動時刻修正の時計を自動修正することはできません。	—
	<ul style="list-style-type: none"> <li>「ポッポッポッポーン」以外の時報や音楽入りの時報が鳴ったとき。または、時報が鳴らなかったとき。(NHK教育テレビの時報は、曜日や時間によって自動時刻修正では自動修正できない種類の時報が鳴ったり、時報自体が鳴らない場合があります。)</li> <li>NHKの都合(高校野球シーズンで通常とは番組構成が変わる場合や番組改編など)で、時報が鳴らなかつたり時報の種類が変わるとき。</li> <li>自動時刻修正を、実際にNHK教育テレビを受信しているチャンネルに合わせていないとき。</li> <li>実際の時刻と本機の時刻が3分以上(一度も自動時刻修正が動作していない場合は5分以上)ずれているとき。</li> <li>正午の前後数分間に、本機の電源が入っているとき。</li> </ul>	
本機の動作音が大きくなる。	◆ 電波状態によっては、自動時刻修正が働かないことがあります。	—
何も操作していないのに、本機の内部で音がする。	自動時刻修正動作中は、冷却用ファンなどの動作音がします。	—
本機の動作音が大きくなる。	高速記録対応ディスクを使用して高速ダビングしているときや、冷却用ファンの制御によってファンの回転数が上がったときなどは、動作音が大きくなります。	—
視聴制限設定の暗証番号(パスワード)を忘れた。	◆ DVDビデオの場合は、暗証番号と設定レベルを取り消してください。	159
	◆ デジタル放送の場合は、【初期設定に戻す】を行う必要があります。ただし、【初期設定に戻す】を行うと、その他の設定内容もリセットされ、お買い上げ時の状態に戻ります。	160



# 用語説明

## あ

### アナログ周波数変更

地上デジタル放送を始めるにあたって、新たに地上デジタル放送用の受信チャンネルを設けるために、一部の場所で現在放送されている放送の受信チャンネルをほかのチャンネルに移動させることをいいます。

### インターレース(飛び越し走査)(480i)

テレビに映像を映すときに従来から行われている方式で、1つの画像(525本の走査線で構成)を1本飛ばしの半分ずつ2回に分けて表示します。これにより、1つの画像を1/30秒(30コマ/秒)で映します。なお、480は映像信号の有効走査線数を表します。

### オリジナル番組

HDDやDVDに実際に録画された番組のことです。

## か

### コピーガード

複製防止機能のことです。著作権保護のため、著作権者などによって複製を制限する信号が記録されているソフトや番組を録画することはできません。

## さ

### 視聴制限(パレンタルレベル)(参照 147、158ページ)

デジタル放送やDVDソフト側で設定された、視聴を制限するための機能です。レベルの強弱によって、暴力シーンなどを子供に見せないように再生できます。

## た

### 「ダビング10」番組(参照 49ページ)

デジタル録画機からのダビングについて制限緩和の提案がなされ、「ダビング10」番組では、デジタル録画機からDVDなどへのダビング回数がコピー9回 + ムーブ1回となりました。対応している番組は、9回目のダビングまではダビング方法が「コピー」(複製)となり、ダビング後でもダビング元(HDD)の番組は残ります。10回目のダビングはダビング方法が「ムーブ」(移動)となり、ダビング後はダビング元(HDD)の番組は残りません。(消去されます。)

### チャプター/番組(タイトル)(参照 48ページ)

HDDやDVDの大きな区切りを「番組(タイトル)」、番組(タイトル)の中の小さな区切りを「チャプター」といいます。

### データ放送(参照 42ページ)

お客様が見たい情報(例えば、お住まいの地域の天気予報など)をいつでも好きなときに表示させることができます。また、テレビ放送や、ラジオ放送に連動したデータ放送もあります。その他に、電話回線を使用した視聴者参加番組、ショッピング、チケット購入などの双方向(インタラクティブ)サービスなどがあります。

### トラック(参照 48ページ)

音楽用CDの各曲ごとの区切りのことを「トラック」といいます。

### ドルビーデジタル、ドルビーデジタルステレオクリエーター

ドルビーデジタルは、ドルビーラボラトリーズが開発したデジタル音声を圧縮して記録する方式です。ドルビーデジタルステレオクリエーターによって、ドルビーデジタルの目の覚めるような音質でステレオ音声のDVDビデオを作成できます。

この技術をPCM記録の代わりに用いることで記録容量を節約することが可能となり、より高い解像度(ビットレート)の映像や、より長い記録時間を実現することが可能になります。ドルビーデジタルステレオクリエーターを用いてマスタリングしたDVDは互換性のあるすべてのDVDプレーヤーで再生できます。

## は

### ハイビジョン画質、HD(エイチディー)放送

HDはHigh Definitionの略で、デジタル放送のハイビジョン画質のテレビ放送です。走査線の本数は750本(有効走査線数720本)または1125本(有効走査線数1080本)です。標準画質(SD放送)よりも、高画質・高音質な映像・音声が楽しめます。

### パンスキャン(参照 154ページ)

標準テレビ(4:3)にワイド映像を映す方法の1つで、映像の上下方向が画面いっぱいに表示され、左右方向が一部カットされます。

ワイド映像(16:9)

標準テレビ(4:3)



カットされます

### ビットストリーム

圧縮されてデジタル信号に置き換えられた信号のことで、対応しているアンプなどによってそれぞれに合った信号に変換されます。

### ビットレート

映像・音声データを記録する際に、1秒間に書き込む情報量のことをいいます。

### 標準画質、SD(エスディー)放送

SDはStandard Definitionの略で、デジタル放送の標準画質のテレビ放送です。走査線の本数は525本(有効走査線数480本)です。

### ファイナライズ

本機で録画したDVD-RW、DVD-Rを、ほかのDVDプレーヤーなどで再生できるようにする機能です。

### フォーマット(初期化)(参照 103~104ページ)

録画内容をすべて消去するとき、もう一方の記録フォーマットのディスクに変更するときに行います。

はじめに

接続と準備

テレビを楽しむ

録画する

再生する

編集する

ダビング

便利な機能

変設定する

困ったときは

その他

### プレイリスト (参照 84ページ)

お好みの番組の情報のみを集めたリストのことをいいます。プレイリストを作成すると、自分でお好みの番組を順番に再生したり、スポーツやドラマなどのジャンルごとに再生ができます。

### プログレッシブ(順次走査) (480p)

テレビに映像を映すときに、1つの画像(525本の走査線で構成)を一度に表示し、1/60秒(60コマ/秒)で映します。インターレース出力に対し、ちらつきの少ない高密度の映像を楽しめます。なお、480は映像信号の有効走査線数を表します。

## ま

### マルチビュー放送 (参照 41ページ)

マルチビュー放送では、1チャンネルで主番組、副番組の複数映像を放送します。例えば、野球放送の場合、主番組は通常の野球放送、副番組でそれぞれのチームをメインにした野球放送が行われる予定です。

## ら

### リージョン番号(再生可能地域番号) (参照 46ページ)

DVDソフトは、国によって再生できる番号(これをリージョン番号といいます)が分けられています。日本の番号は「2」になっており、本機では「2」または「ALL」を含んだソフトのみ再生できます。

### リニアPCM(ピーシーエム)

PCMはPulse Code Modulationの略で、リニアPCMはデジタル音声をそのまま圧縮せずに記録する方式です。

### レターボックス (参照 154ページ)

標準テレビ(4:3)にワイド映像を映す方法の1つで、映像の左右方向が画面いっぱいに表示され、上下方向に帯が付きます。

ワイド映像 (16:9)



標準テレビ (4:3)



## 英数字

### AAC(エーエーシー)

Advanced Audio Codingの略で、音声符号化の規格の一つです。AACは、CD並の音質データを約1/12にまで圧縮できます。また、5.1chのサラウンド音声や多言語放送を行うこともできます。

### CATVパススルー方式 (参照 22ページ)

ケーブルテレビ(CATV)で地上デジタル放送を伝送する方式のうちには、UHF以外の周波数帯域に変換して伝送する方式があります。これを周波数変換パススルー方式と呼びます。この方式での地上デジタル放送を受信するためにはCATVパススルー対応の受信機が必要です。

### CPRM(シーピーアールエム) (参照 45ページ)

Content Protection for Recordable Mediaの略で、「1回だけ録画可能」・「ダビング10」番組に対する著作権保護技術です。「1回だけ録画可能」・「ダビング10」番組をDVDに記録するときは、CPRM対応でVRモードのDVD-RW、DVD-Rを使います。

### D1/D2/D3/D4映像出力 (参照 25ページ)

S映像出力よりもさらに鮮明な映像が楽しめます。本機のD映像出力端子は、D1/D2/D3/D4に対応しています。

### DTS(ディーティーエス)

Digital Theater Systemの略で、DTS社が開発した、デジタル音声システムです。DTS対応アンプなどと接続して再生すると、映画館のような正確な音場定位と臨場感のある音響効果が得られます。

### EPG(イーピージー) (参照 37ページ)

Electronic Program Guideの略で、番組表のことをいいます。

### GB(ギガバイト)

HDDやDVDの容量を表す単位で、数値が大きいほど最大録画時間が長くなります。

### HD(エイチディー)放送

「ハイビジョン画質、HD(エイチディー)放送」をご覧ください。(参照 177ページ)

### HDD(ハードディスク(ドライブ)) (参照 10ページ)

パソコンなどで使われている大容量データ記録装置の一つです。大量のデータの読み書きを高速で行うことができ、記録されているデータの検索性にすぐれています。本機には、このHDDを1台内蔵しています。(お客さま自身でHDDを交換することはできません。)

### HDMI(エイチディーエムアイ) (参照 25ページ)

High Definition Multimedia Interfaceの略で、DVDレコーダーやDVDプレーヤーなどと接続できるAV用のデジタルインターフェースです。映像信号と音声信号を1本のケーブルで接続できます。

### MPEG(エムペグ)

Moving Picture Experts Groupの略で、動画音声圧縮方式の国際標準です。DVDの映像は、この方式で記録されています。

### NTSC(エヌティーエスシー)

日本やアメリカなどで採用されているテレビ方式です。ヨーロッパなどで採用されているPALまたはSECAM方式とは互換性がないため、ヨーロッパなどで買ってきたDVDソフトは視聴できないことがあります。

### S映像入出力

従来の映像端子よりも鮮明な映像が楽しめます。

### SD(エスディー)放送

「標準画質、SD(エスディー)放送」をご覧ください。(参照 178ページ)

### VBR(可変ビットレート方式)

Variable Bit Rateの略で、映像の動きの多い/少ない部分に合わせて記録する容量を可変制御する方式です。これにより、効率の良い録画が可能になります。

### 「1回だけ録画可能」番組(参照 49ページ)

著作権保護・違法コピー防止のため、1回だけ録画することが許可されている番組のことです。  
この番組は、ダビングする際に録画内容を「ムーブ(移動)」して元の録画内容を残さないようにすることで、ダビングが可能になっています。

はじめに

接続と準備

テレビを楽しむ

録画する

再生する

編集する

ダビングする

便利な機能

変設定をする

困ったときは

その他

# 仕様

## 一般

型名	DXRS500 / DXRS250
電源	AC100V 50/60Hz
消費電力 <sup>※1</sup>	DXRS500:45W DXRS250:43W
※1:HDD録画/DVD再生の同時録画再生時	
待機時消費電力 <sup>※2</sup>	DXRS500:約4.0W DXRS250:約4.0W
※2:本体表示部の時刻点灯時	
年間消費電力量 <sup>※3</sup>	DXRS500:81.2kWh/年 DXRS250:80.0kWh/年
※3:年間消費電力量:「エネルギーの使用の合理化に関する法律(省エネ法)」において、HDDやVTRなど内蔵記録機能の種類別に定められた算出式および一般家庭での一日の平均使用時間(注)から算出した、一年間に使用する電力量です。	
(注):一般家庭での使用時間は、1日あたり平均HDD録画時間(2時間)、平均HDD再生時間(1時間)、平均DVD動作時間(0.5時間)そして平均待機時間(電子番組(表)データ取得時間を含む)(20.5時間)よりなるとみなしています。	

区分名 <sup>※4</sup>	DXRS500:e DXRS250:b
※4:「エネルギーの使用の合理化に関する法律(省エネ法)」では、DVDレコーダーに内蔵されたチューナーの種類とその数、および付加機能の有無等に基づいた区分を行なっています。その区分の名称を表します。	

許容動作温度	5~40℃
許容湿度	80%最大
時刻表示形式	12時間デジタル
外形寸法	435(幅)×75(高さ)×373(奥行)mm
質量約	4.5kg(梱包含まず)

## HDD/DVD部

記録フォーマット(DVD)	DVDビデオレコーディング規格準拠 DVDビデオ規格準拠
録画圧縮方式	MPEG2
録音圧縮方式	ドルビーデジタル、リニアPCM(非圧縮)
内蔵HDD容量	DXRS500:500GB DXRS250:250GB
録画可能ディスク	DVD-RW、DVD-R

録画時間	HDD
	DXRS500
	TSモード 61時間 <sup>※5</sup> 43時間 <sup>※6</sup>
	XPモード 106時間
	SPモード 212時間
	LPモード 425時間
	EPモード 638時間
	SLPモード 851時間
	DXRS250
	TSモード 29時間 <sup>※5</sup> 21時間 <sup>※6</sup>
	XPモード 52時間
	SPモード 104時間
	LPモード 208時間
	EPモード 312時間
	SLPモード 416時間
※5 地上デジタル放送のHD放送の場合(ハイビジョン画質)(17Mbps基準)	
※6 BS・110度CSデジタル放送のHD放送の場合(ハイビジョン画質)(24Mbps基準)	

DVD
XPモード 1時間
SPモード 2時間
LPモード 4時間
EPモード 6時間
SLPモード 8時間

(詳しくは「録画モード別の画質と録画時間について」(参照 50ページ)をご覧ください。)

## チューナー部

信号方式	NTSC方式
受信チャンネル	地上デジタル: 000~999チャンネル <sup>※</sup> BSデジタル: 001~999チャンネル <sup>※</sup> 110度CSデジタル: 000~999チャンネル <sup>※</sup> 地上アナログ: VHF 1~12チャンネル UHF 13~62チャンネル
	CATV: C13~C63チャンネル

※ HDDにのみ録画可能、CPRM対応のDVD-RW(VRモード)、DVD-R(VRモード)へダビング可能

## 端子部

映像入出力	ピンジャック 1.0V(p-p)/75Ω
S映像入出力	S端子 Y:1.0V(p-p)/75Ω C:0.286V(p-p)/75Ω
D1/D2/D3/D4映像出力	D端子 Y:1.0V(p-p)/75Ω C <sub>B</sub> /P <sub>B</sub> 、C <sub>R</sub> /P <sub>R</sub> :0.7V(p-p)/75Ω
HDMI出力	HDMI端子 19ピン Type A
音声入力	ピンジャック 2V(rms)/47kΩ不平衡
音声出力	ピンジャック 2V(rms)/1.0kΩ不平衡
デジタル音声出力	光コネクタ 角型光ジャック
電話回線	モジュラー端子 V2.2bis(2400bps)
VHF/UHF入出力	75Ω F型コネクタ
地上デジタル入出力	75Ω F型コネクタ
BS・110度CS入出力	75Ω F型コネクタ

仕様および外観は、改良のため予告なく変更することがあります。

## ◎お知らせ

### 商標について

- ◆ 本機は、ドルビーラボラトリーズからの実施権に基づき製造されています。Dolby、ドルビーおよびダブルD記号は、ドルビーラボラトリーズの商標です。
- ◆ ドルビーデジタルステレオクリエーターによって、ドルビーデジタルの目の覚めるような音質でステレオ音声のDVDビデオを作成することができるようになります。この技術をPCM記録の代わりに用いることで記録容量を節約することが可能となり、その結果、より高い解像度（ビットレート）の映像、または、より長い記録時間を実現することが可能になります。ドルビーデジタルステレオクリエーターを用いてマスタリングしたDVDはすべてのDVDビデオプレーヤーで再生することが可能です。  
注：使用した記録型DVDに対してプレーヤーが互換性を持っている場合。
- ◆ 本機は以下のライセンスに基づき製造されています。（米国特許番号5,451,942、その他の米国および他の国において出願中の特許。）DTS、DTS Digital OutおよびDTSロゴや記号はDTS社の登録商標または商標です。Copyright 1996 - 2007 DTS, Inc. All rights reserved.
- ◆ DVDロゴは、DVDフォーマットロゴライセンシング株式会社の登録商標です。
- ◆ HDMI、HDMIロゴ、およびHigh Definition Multimedia Interfaceは、HDMI Licensing, LLCの商標または登録商標です。

### 著作権について

- ◆ ディスクを無断で複製、放送、上映、有線放送、公開演奏、レンタル（有償、無償を問わず）することは、法律により禁止されています。
- ◆ ビデオデッキなどを接続してディスクの内容を複製しても、コピー防止機能の働きにより、複製した画面は乱れます。
- ◆ 本製品は、著作権保護技術を採用しており、マクロビジョン社およびその他の著作権者が保有する米国特許およびその他の知的財産権によって保護されています。この著作権保護技術の使用は、マクロビジョン社の許可が必要で、また、マクロビジョン社の特別な許可がない限り家庭用およびその他の一部の観賞用の使用に制限されています。分解したり、改造することも禁じられています。

### リサイクルについて

本製品の梱包材はリサイクルができ、再利用が可能です。お住まいの地域のリサイクルに関する取り決めにしたがって梱包材を処分してください。乾電池は、投棄や焼却処分をしないで、化学廃棄物に関する地方自治体の規制にしたがって処分してください。

はじめに

接続と準備

テレビを楽しむ

録画する

再生する

編集する

ダビング

便利な機能

変設定をする

困ったときは

その他

## 数字

2番組同時録画 ..... 49

## アルファベット

B-CASカード ..... 28、119  
 BSチャンネルボタン設定 ..... 126  
 CD ..... 46  
 DVD ..... 48  
 DVD-R ..... 45  
 DVD-RW ..... 45  
 DVDビデオ ..... 46  
 D映像出力端子 ..... 25  
 D端子解像度設定 ..... 153  
 EP (録画モード) ..... 50  
 HDD ..... 10、48  
 HDD/DVDの操作切換 ..... 15  
 HDMI音声 ..... 156  
 HDMI解像度設定 ..... 156  
 HDMI機器制御 ..... 156  
 HDMI出力端子 ..... 25  
 JPEG形式のファイル ..... 48  
 LP (録画モード) ..... 50  
 SLP (録画モード) ..... 50  
 SP (録画モード) ..... 50  
 TS (録画モード) ..... 50  
 VRモード ..... 44  
 XP (録画モード) ..... 50

## あ

アナログチャンネル設定 ..... 131~135  
 アンクルアイコン ..... 152  
 アンテナ設定 ..... 121~122  
 映像出力端子設定 ..... 153  
 映像出力端子またはS映像出力端子 ..... 24、153  
 映像入力設定 ..... 154  
 追っかけ再生(HDD) ..... 79  
 オートチャプター ..... 155  
 お知らせメール ..... 117  
 オリジナル ..... 84  
 音楽用CD ..... 48  
 音声切換(HDD/DVD) ..... 80  
 音声言語 ..... 152  
 音声設定 ..... 154

## か

外部入力 ..... 26  
 外部入力音声 ..... 155  
 可変スキップ/可変リプレイ(HDD/DVD) ..... 74  
 可変スキップ時間 ..... 152  
 カメラアングル ..... 81  
 居住地域設定(デジタル放送) ..... 149  
 記録フォーマット ..... 44  
 言語コード一覧表 ..... 157  
 降雨対応放送設定 ..... 146  
 高速ダビング ..... 108  
 コマ送り/コマ戻し(HDD/DVD) ..... 73

## さ

サーチ(HDD/DVD) ..... 74  
 再スキャン ..... 124  
 再生一時停止(HDD/DVD) ..... 73  
 再生時間(JPEG) ..... 83  
 再生のみできるメディア ..... 46  
 再生リスト ..... 70  
 時刻指定録画予約 ..... 61  
 時刻設定 ..... 136  
 視聴制限の設定 ..... 147、158  
 自動時刻修正 ..... 137、155  
 自動チャンネル設定(地上アナログ放送) ..... 132  
 字幕切換 ..... 80  
 字幕言語 ..... 152  
 ジャストレコーディング ..... 56  
 ジャンル検索 ..... 39  
 手動チャンネル設定(地上アナログ放送) ..... 134  
 使用できないディスク ..... 47  
 初回設定 ..... 31  
 初期スキャン ..... 123  
 初期設定に戻す ..... 156  
 推奨ディスク ..... 47  
 スキップ(HDD/DVD) ..... 74  
 スクリーンセーバー ..... 153  
 スライドショー(JPEG) ..... 82  
 スロー/逆スロー再生(HDD/DVD) ..... 73  
 静止画モード ..... 152  
 接続 ..... 19  
 セットアップ ..... 151

## た

代理予約録画 ..... 57  
 ダビング ..... 106  
 ダビングリスト ..... 111  
 地域設定(地上アナログ放送) ..... 131  
 チャプターマーク追加/消去(HDD/DVD) ..... 92  
 チャンネル一覧(デジタル放送) ..... 138  
 チャンネル自動設定(地上デジタル放送) ..... 123  
 チャンネルの飛び越し(スキップ)設定 ..... 127、135  
 ディスクの構成 ..... 48  
 ディスク保護(DVD) ..... 105  
 ディスクメニュー言語 ..... 152  
 データ放送 ..... 42  
 デジタル放送 ..... 35  
 デジタル放送の録画制限 ..... 49  
 テレビ画面サイズ ..... 154  
 テレビ放送 ..... 35  
 電話回線 ..... 27  
 電話回線設定 ..... 128  
 同時録画再生 ..... 79  
 時計合わせ ..... 136、155

な

二カ国語音声 ..... 155  
 二カ国語(二重音声)放送を録画するときの音声 ..... 51  
 ノイズリダクション(HDD/DVD) ..... 76

は

早送り/早戻し(HDD/DVD) ..... 73  
 番組詳細 ..... 40  
 番組情報取得(デジタル放送) ..... 150  
 番組全消去(HDD) ..... 89  
 番組の削除(HDD/DVD) ..... 86  
 番組表(EPG) ..... 37  
 番組分割(HDD/DVD) ..... 97  
 番組保護(HDD/DVD) ..... 105  
 番組名変更(HDD/DVD) ..... 93  
 ビデオモード ..... 44  
 表示管の明るさ ..... 153  
 表示部 ..... 16  
 ファイナライズ(DVD) ..... 101  
 ファイナライズ解除(DVD) ..... 102  
 フォーマット(DVD) ..... 53、103  
 複数番組削除(HDD) ..... 87  
 部分削除(HDD/DVD) ..... 95  
 プレイリスト(HDD/DVD) ..... 84、99  
 プレイリスト結合(HDD/DVD) ..... 100  
 プレイリスト全消去(DVD) ..... 90  
 プログラム再生(CD) ..... 78  
 本体後面 ..... 12  
 本体前面 ..... 11

ま

マーカー設定(HDD/DVD) ..... 76  
 メディアアイコンの見かた ..... 45

や

郵便番号設定(デジタル放送) ..... 149  
 有料番組 ..... 69  
 予約一覧 ..... 57  
 予約スキップ ..... 65  
 予約設定 ..... 145

ら

ラジオ放送 ..... 42  
 ランダム再生(CD) ..... 77  
 リジューム再生(HDD/DVD) ..... 73  
 リピート(HDD/DVD) ..... 75  
 リモコン ..... 13  
 隣接地域変更 ..... 125  
 録画(HDD/DVD) ..... 54~55  
 録画アスペクト(ビデオモード) ..... 155  
 録画音声(XP) ..... 155  
 録画・再生ができるメディア ..... 45  
 録画の制限 ..... 49  
 録画モード別の画質と録画時間 ..... 50

わ

ワンタッチタイマー録画(HDD/DVD) ..... 55  
 ワンタッチダビング(HDD/DVD) ..... 110

はじめに

接続と準備

テレビを楽しむ送

録画する

再生する

編集する

ダビングする

便利な機能

変更設定をする

困ったときは

その他





# 保証とアフターサービス

## 1) 保証書(梱包箱に貼り付けしてあります。)

保証書に販売店名と購入日(購入日を証明する納品書や領収書)がありませんと保証期間内でも万一故障がある場合に有償修理になることがあります。内容をご確認の上、本取扱説明書と共に大切に保管してください。

## 2) 保証期間はお買い求めの日から1年間です。

本機は一般家庭用として作られています。各種の消耗部品については、業務用や特殊使用の場合、保証期間内でも「有償修理」となります。

## 3) アフターサービスのご依頼について

### ◆ 保証期間中、万一製品が故障してしまった場合

この取扱説明書の「故障かな?と思ったときは」をよくお読みになり、点検を繰り返しても正常に作動しないときは、販売店にご持参いただくか、または最寄りのカスタマーセンターまで梱包の上、ご送付ください。  
(製品が破損しない様にご注意ください。)保証書の記載内容にしたがって修理させていただきます。

### ◆ 保証期間を過ぎて製品が故障してしまった場合

販売店にご持参いただくか、または最寄りのカスタマーセンターまで運賃元払い(お客様ご負担)にて、下記枠内の内容を記載した用紙を添付し、ご送付ください。修理によって製品の機能を維持できる場合は、ご希望により有料で修理させていただきます。

修理をご依頼される際にご連絡いただきたい内容:

- ・ ご住所
- ・ ご氏名
- ・ 電話番号
- ・ 故障または異常の内容
- ・ 製品名
- ・ 製造番号
- ・ ご購入日

## 4) アフターサービスについてご不明な点は…

販売店、または最寄りの船井サービス(株)カスタマーセンターまでお問い合わせください。

## 5) 補修用性能部品の最低保有期間

この製品の補修用性能部品(機能維持のために必要な部品)は、製造打切後最低8年間保有してあります。

## ご購入メモ

ご購入記録として下記内容をご記入ください。  
(この製品の製造番号は背面および保証書に記載してあります。)

お買い上げ年/月/日	年	月	日
お買い上げ店名/住所/電話番号	☎		
お買い上げ製品の型番	DXRS500 / DXRS250		
お買い上げ製品の製造番号			

## 愛情点検

### ● 長年ご使用の製品の点検を!

(熱、湿気、ほこりなどの影響や、使用の度合いにより部品が劣化し、故障したり、ときには安全性を損なって事故につながることもあります。)



このような  
症状は  
ありませんか

- ◆ 再生しても映像や音が出ない。
- ◆ 変なおいがしたり、煙が出たりする。
- ◆ 内部に水や異物が入った。
- ◆ ディスクを傷めた。
- ◆ その他の異常や故障がある。



ご使用  
中止

このようなときは、故障や事故防止のためスイッチを切り、コンセントから電源プラグをはずして、必ずお買い求めの販売店にご連絡ください。

## お問い合わせをいただく場合、下記内容をお知らせください

- ◆ お名前・ご住所・電話番号
- ◆ 本製品(修理/取扱い/付属品・部品のご購入)に関するお問い合わせの場合は、製品型番・製造番号・ご購入日・ご購入店名もお知らせください。

- ◆ **ご購入のご相談、製品の取扱いに関するご質問は、下記お客様ご相談室までお問い合わせください。**

**【船井電機株式会社 お客様ご相談室】 ナビダイヤル0570-0271-01**

(一般電話: 全国どこからでも上限20円/3分毎でご利用いただけます) ※携帯電話からもかけられます。  
PHS・050番号からは TEL(072)871-1110 FAX (072)871-1199  
受付時間9:00~17:30 (土曜・日曜・祝日および夏季休暇・年末年始は除く)

- ◆ E-mailによるお問い合わせも受け付けております。  
くわしくは、船井電機株式会社ホームページ (<http://www.funai.jp>) の「お客様ご相談室」をご覧ください。

- ◆ **製品の修理に関する総合的なご相談、修理のお申し込みは下記船井サービス(株)カスタマーセンターまでお問い合わせください。**

**【船井サービス(株)カスタマーセンター】 ナビダイヤル0570-0271-02**

(一般電話: 全国どこからでも上限20円/3分毎でご利用いただけます) ※携帯電話からもかけられます。  
PHS・050番号からは

【本社カスタマーセンター】 TEL(06)6746-3373 FAX(06)6746-3374 〒577-0012 大阪府東大阪市長田東3-2-43 長田SK/パークビル1F  
【東京カスタマーセンター】 TEL(042)679-5402 FAX(042)679-5406 〒192-0363 東京都八王子市別所1-18-10  
受付時間9:00~17:30 (土曜・日曜・祝日および夏季休暇・年末年始は除く)

- ◆ 本製品についてのインターネットによる修理のご依頼は<http://www.funai-service.co.jp>をご覧ください。

- ◆ **付属品(リモコンなど)、部品のご注文は下記船井サービス(株)部品受注センターまでお問い合わせください。**

**【船井サービス(株)部品受注センター】 ナビダイヤル0570-0271-03**

(一般電話: 全国どこからでも上限20円/3分毎でご利用いただけます) ※携帯電話からもかけられます。

**【FAX】フリーダイヤル0120-0271-82**

PHS・050番号からはTEL(0868)28-7183 FAX (0868)28-7052 〒708-0015 岡山県津山市神戸88  
受付時間9:00~17:30 (土曜・日曜・祝日および夏季休暇・年末年始は除く)

- ◆ 本製品についての付属品のオンラインショッピングは<http://www.funai-service.co.jp>をご覧ください。

### 【船井サービス(株)修理受付センター】 受付時間9:00~17:30 (土曜・日曜・祝日および夏季休暇・年末年始は除く)

札幌修理受付センター	〒060-0061	北海道札幌市中央区南一条西10-4 南大通ビルアネックス1F	☎(011) 281-0130	FAX (011) 281-0137
仙台修理受付センター	〒984-0046	宮城県仙台市若林区二軒茶屋3-5 鳴原ビル1F	☎(022) 299-1658	FAX (022) 299-1662
名古屋修理受付センター	〒466-0064	愛知県名古屋市中区鶴舞3-4-3 富田ビル2F	☎(052) 735-0440	FAX (052) 735-0441
津山修理受付センター	〒708-0015	岡山県津山市神戸88	☎(0868) 28-7586	FAX (0868) 28-1746
福岡修理受付センター	〒812-0014	福岡県福岡市博多区比恵町17-7 サンシティパーキングビル1F	☎(092) 475-1252	FAX (092) 475-3227

※船井サービス(株)修理受付センターが通話中のときは、船井サービス(株)カスタマーセンターへ転送致します。ご了承ください。

- ◆ お客様より船井電機株式会社およびグループ会社にお電話でご連絡をいただいた場合には、正確にご回答するために、通話内容を記録(録音など)させていただくことがあります。あらかじめご了承のうえお問い合わせください。
- ◆ ご相談、ご依頼をいただいた内容によっては、サービス活動およびその後の安全点検活動のために、弊社のグループ会社および秘密保持契約において厳正に管理された業務依託先に個人情報を提供し対応させていただくことがあります。

- ◆ 故障の場合は、お買い上げの販売店または船井サービス(株)カスタマーセンターまでお問い合わせください。
- ◆ ご質問の際は、お買い上げの販売店またはDXアンテナ(株)ホームエレクトロニクス営業部までお問い合わせください。

### 【DXアンテナ株式会社】

受付時間9:00~17:30 (土曜・日曜・祝日および夏季休暇・年末年始は除く)

#### ホームエレクトロニクス営業部

##### 首都圏ホームエレクトロニクス営業部

〒101-0021 東京都千代田区外神田4丁目11番5号 船井ビル5F  
☎(03) 3526-5318 FAX (03) 3526-5712

##### 近畿ホームエレクトロニクス営業部

〒532-0011 大阪市淀川区西中島7丁目4番17号 新大阪上野東洋ビル8F  
☎(06) 6889-1530 FAX (06) 6889-1540

詳しいお問合せは、もよりのDX製品取扱店または下記のDXアンテナ各営業所をご利用ください。

・札幌支店 TEL.(011)822-1251(代)	・新潟営業所 TEL.(025)276-2166(代)	・三重出張所 TEL.(059)226-1643(代)	・高松営業所 TEL.(087)868-1222(代)
・旭川出張所 TEL.(0166)37-5830(代)	・茨城営業所 TEL.(029)826-5341(代)	・金沢支店 TEL.(076)261-9988(代)	・松山営業所 TEL.(089)925-3826(代)
・東北支店 TEL.(022)243-2141(代)	・千葉支店 TEL.(043)253-1121(代)	・富山営業所 TEL.(076)422-7878(代)	・山陰出張所 TEL.(0853)24-2343(代)
・盛岡出張所 TEL.(019)636-1581(代)	・木更津出張所 TEL.(0438)23-6281(代)	・大阪支店 TEL.(06)6304-5651(代)	・福岡支店 TEL.(092)541-0168(代)
・郡山出張所 TEL.(024)921-7131(代)	・柏出張所 TEL.(04)7192-1681(代)	・堺営業所 TEL.(072)278-5311(代)	・北九州営業所 TEL.(093)922-6556(代)
・東京支店 TEL.(03)3526-5402(代)	・静岡営業所 TEL.(054)281-0141(代)	・京都営業所 TEL.(075)382-6141(代)	・長崎出張所 TEL.(095)842-0780(代)
・多摩営業所 TEL.(042)572-4911(代)	・浜松営業所 TEL.(053)461-6885(代)	・神戸支店 TEL.(078)579-8550(代)	・大分営業所 TEL.(097)504-7799(代)
・横浜支店 TEL.(045)651-2557(代)	・中部支店 TEL.(052)919-6531(代)	・姫路出張所 TEL.(079)283-5920(代)	・熊本営業所 TEL.(096)325-0711(代)
・厚木出張所 TEL.(046)225-6102(代)	・松本営業所 TEL.(0263)27-7801(代)	・広島支店 TEL.(082)237-5331(代)	・南九州営業所 TEL.(099)267-8211(代)
・埼玉支店 TEL.(048)652-3311(代)	・豊橋営業所 TEL.(0532)69-2370(代)	・岡山営業所 TEL.(086)245-2948(代)	・沖縄営業所 TEL.(098)874-6202(代)
・宇都宮営業所 TEL.(028)659-1100(代)			

## DXアンテナ株式会社

本社/〒652-0807 神戸市兵庫区浜崎通2番15号 TEL.(078)682-0001(代) 東京支社/〒101-0021 東京都千代田区外神田4丁目11番5号 船井ビル TEL.(03)3526-6327(代)  
ホームページアドレス <http://www.dxantenna.co.jp/>

※所在地、電話番号は都合により変更する場合がございますので、ご了承ください。(2008年7月現在)

販売元: **DXアンテナ株式会社** 〒652-0807 兵庫県神戸市兵庫区浜崎通2番15号  
製造元: **船井電機株式会社** 〒574-0013 大阪府大東市中垣内7丁目7番1号