

HDD内蔵 DVDレコーダ DVR-16HD

このたびは製品をお買い上げいただき、ありがとうございます。

製品を正しく理解し、ご使用いただくために、ご使用前に必ずこの取扱説明書をよくお読みください。お読みになったあとは、いつでも見ることできる場所に必ず保存してください。

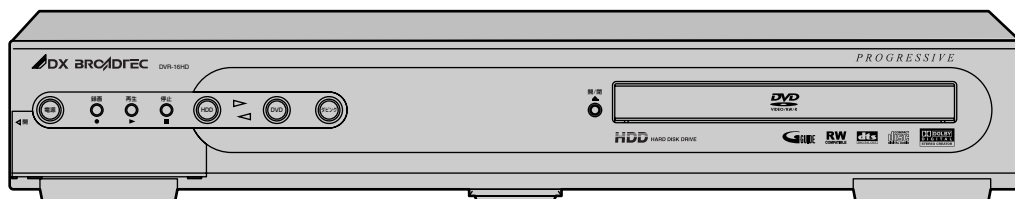

付属品が同梱されているかお確かめください

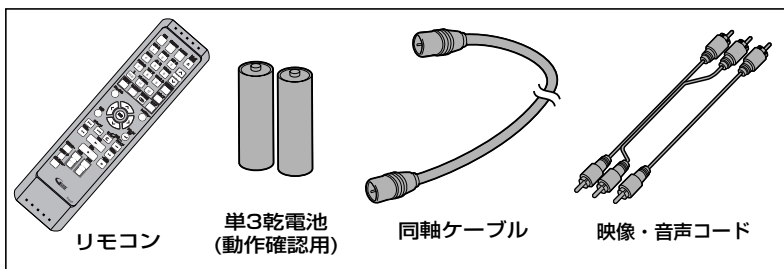

保証書について

- 保証書に販売店名と購入日（購入日を証明する納品書や領収書）の記入、納品書や領収書がありませんと保証期間内でも万一故障がある場合に有償修理になることがあります。内容をご確認の上、大切に保管してください。

もくじ

はじめに

はじめに	4	HDD/ディスクについて	10
安全にお使いいただくために	5	操作の前に	18
使用上のお願い	8	各部のなまえ	20

接続する

接続する	24	・アナログオーディオ機器との接続	29
・アンテナ線をつなぐ	24	・デジタル入力端子つきアンプとの接続	29
・本機とテレビをつなぐ	26	・ドルビーデジタルまたはDTS対応アンプやデコーダとの接続	30
・ビデオなど(外部入力)との接続	28		

設定する

セットアップメニューとディスプレイメニューについて	31	・GCNコード一覧	41
・セットアップメニュー	31	・チャンネル設定(手動設定)	42
・ディスプレイメニュー	31	・ホスト局を変更する	43
時刻を設定する	32	番組表(Gガイド)を受信する	44
・時計合わせ	32	・番組表を受信する	44
・自動時刻修正<ジャストクロック>	33	・番組表(Gガイド)の送信時刻	45
受信チャンネルを設定する	34	・Gガイド取得時間を設定する	45
・チャンネル設定(地域で設定)	34	音声を設定する	46
・チャンネル設定(自動設定)	35	・録画音声設定	46
・都市別チャンネル設定一覧	36	・二カ国語音声設定(ビデオモード)	47
		・外部入力音声設定	47

録画する HDD・DVD

ディスクフォーマット	48	ディスクをファイナライズする	54
・ディスクのフォーマット	48	・ファイナライズ	54
・未使用ディスクのフォーマット	49	・ファイナライズを解除する	55
テレビ番組の録画	50	ディスクを自動ファイナライズする/保護する	56
・HDDに録画する	50	・自動ファイナライズ	56
・DVDに録画する	51	・ディスク保護設定	57
・録画の画質と音声を確認する	51		
・ワンタッチタイマー録画	52		
・オートチャプターをつける	53		

録画予約する HDD・DVD

番組表(Gガイド)録画予約	58	サテライト予約	66
・番組表の見かた	58	・サテライト予約	66
・番組を予約録画する	59	録画予約のヒント	68
・ジャンルで番組を検索する	60	・予約が重なったとき	68
・スポーツ延長を設定する	61	録再ナビを使う	70
録画予約	62	・録再ナビについて	70
・日時を指定して録画予約する	62	・録再ナビから録画予約する	71
・録画予約の確認・修正する	64	・予約を変更するには	71
・録画予約を消去する	65	・録再ナビから再生・編集する	71
・録画予約を一時的に中断する	65		
・予約した番組にタイトルをつける	65		

再生する HDD・DVD・CD

再生	72	・追っかけ再生	80
・ディスクの再生	72	・同時録画再生	81
・タイトルリストから再生する	73	サーチ	82
・ディスクメニューから再生する	76	・タイトル/チャプターサーチ	82
・タイトルメニューから再生する	77	・トラックサーチ	83
応用再生	78	・タイムサーチ	83
・早見・早聞き再生	78	・関連タイトルサーチ	84
・可変スキップ	78		
・可変リプレイ	79		
・スーム設定	79		

はじめに

接続

設定

録画

録画予約

再生

編集

ダビング

設定変更

その他

再生する HDD・DVD・CD つづき

リピート/ランダム/プログラム再生	86	・字幕を切換える	89
・リピート再生	86	・ノイズリダクションを設定する	90
・ランダム再生	87	・黒レベルを設定する	91
・プログラム再生	87	・テレビ画面サイズを設定する	91
設定を変更する	88	・可変スキップ時間を設定する	92
・音声（言語）を切換える	88	・可変リプレイ時間を設定する	93
		・カメラアングルを切換える	94

編集する HDD・DVD

ディスク編集について	95	・チャプターマークをつける	102
・タイトルリスト画面について	95	・チャプターマークを削除する	103
・DVDディスク・ビデオモードのディスク編集	95	・プレイリストタイトルについて	104
・HDD/DVDディスク・VRモードのディスク編集	95	・プレイリストを作る	105
タイトル（番組）を編集する	96	プレイリストを編集する	106
・タイトルを保護する	96	・ひとつのタイトルを分割する	106
・タイトルをすべて消去する	97	・2つのタイトルを結合する	107
・タイトルを選んで消去する	97	・タイトルを移動する	108
・タイトルに名前をつける	98		
・不要なシーンを消去する	100		

ダビングする HDD・DVD

ワンタッチダビング	110	外部機器からダビングする	116
・HDDからDVDへダビング	110	・外部入力接続設定	116
ダビングする	112	・ディスクやHDDへダビング	117
・HDDからDVDへダビング	112	番組（タイトル）をダビングする	118
・DVDからHDDへダビング	114	・HDDのタイトルをダビング	118

設定を変更する

設定一覧	120	・表示部の明るさ設定	124
・言語・画面・音声・視聴制限の設定一覧	120	・スクリーンセーバーの設定	125
・言語コード一覧表	121	・プログレッシブの設定	125
言語の設定	122	音声の設定	126
・言語の設定	122	・音声の設定	126
画面の設定	123	視聴制限の設定	128
・アングルアイコンの表示設定	123	・視聴制限の設定	128

その他

こんなメッセージが表示されたときは	130	さくいん	140
故障かな？と思ったときは	132	仕様	143
用語の解説	138	保証とアフターサービス	145

はじめに
接続
設定
録画
録画予約
再生
編集
ダビング
設定変更
その他

はじめに

アナログ放送からデジタル放送への移行について

デジタル放送への移行スケジュール

地上デジタル放送は、関東、中京、近畿の三大広域圏の一部で2003年12月から開始され、そのほかの地域でも、2006年末までに放送が開始される予定です。該当地域における受信可能エリアは、当初限定されていますが、順次拡大される予定です。地上アナログ放送は2011年7月に、BSアナログ放送は2011年までに終了することが国の方針として決定されています。

アナログ放送受信チューナ内蔵の録画機器でデジタル放送を録画するには

別売りのデジタルチューナまたはデジタルチューナ内蔵テレビと、お手元の録画機器を接続することにより、デジタル放送を録画いただけます。ただし、録画機器の種類により、接続方法は異なります。また、録画機器により録画画質は異なります。番組によっては、著作権保護の目的により、録画や一度録画した番組のダビングができない場合があります。

著作権について

- ディスクを無断で複製、放送、上映、有線放送、公開演奏、レンタル（有償、無償を問わず）することは、法律により禁止されています。
- ビデオデッキなどを接続してディスクの内容を複製しても、コピー防止機能のはたらきにより、複製した画面は乱れます。
- 本製品は、著作権保護技術を採用しており、マクロビジョン社およびその他の著作権者が保有する米国特許およびその他の知的財産権によって保護されています。
- この著作権保護技術の使用は、マクロビジョン社の許可が必要で、また、マクロビジョン社の特別な許可がない限り家庭用およびその他の一部の観賞用の使用に制限されています。分解したり、改造することも禁じられています。
- ドルビーラボラトリーズからの実施権に基づき製造されています。Dolby、ドルビーおよびダブルD記号はドルビーラボラトリーズの商標です。
- DTS、DTSデジタルサラウンドは、デジタルシアターシステムズ社の登録商標です。
- DVDロゴは、DVDフォーマットロゴライセンス株式会社の登録商標です。
- Gガイド、G-GUIDE、およびGガイドロゴは、米Gemstar-TV Guide International, Inc.の日本国内における登録商標です。Gガイドは、米Gemstar-TV Guide International, Inc.のライセンスに基づいて生産しております。米Gemstar-TV Guide International, Inc.およびその関連会社は、Gガイドが供給する放送番組内容および番組スケジュール情報の精度に関しては、いかなる責任も負いません。また、Gガイドに関連する情報・機器・サービスの提供または使用に関わるいかなる損害、損失に対しても責任を負いません。

本機とプログレッシブ対応テレビの互換性について

- 本機のプログレッシブ出力（525P/480P）はマクロビジョンコピーガード方式に対応しています。プログレッシブテレビによっては本機のプログレッシブ出力に対応しておらず、映像に悪い影響が生じる可能性があります。
- プログレッシブ映像出力においてこのような問題が起きた場合は、セットアップメニューでプログレッシブの設定を「切」にしてください。[➡ 125ページ]

リサイクルについて

本製品の梱包材はリサイクルができ、再利用が可能です。お住まいの地域のリサイクルに関する取り決めにしたがって梱包材を処分してください。乾電池は、投棄や焼却処分をしないで、化学廃棄物に関する地元自治体の規制にしたがって処分してください。









安全にお使いいただくために

■ 誤った取り扱いをしたときに生じる危険とその程度を、次の表示で区分して説明しています。

警告 誤った取り扱いをしたときに、死亡や重傷などの重大な結果に結びつく可能性があるもの

注意 誤った取り扱いをしたときに、傷害または家屋・家財などの損害に結びつく可能性があるもの

■ 図記号の意味は次のとおりです。

 絶対に行わないでください	 絶対に分解・修理はしないでください	 絶対に触れないでください
 絶対に水にぬらさないでください	 絶対にぬれた手で触れないでください	 指のケガに注意してください
 必ず指示にしたがい、行なってください	 必ず電源プラグをコンセントから抜いてください	 手をはさまないように注意してください

警告

万一異常が発生したときは、電源プラグをすぐ抜く!!

異常のまま使用すると、火災や感電の原因となります。すぐに電源を切り、電源プラグをコンセントから抜いて、販売店に修理をご依頼ください。



プラグを抜く



プラグを抜く

煙がでている、変なにおいがするなど、異常なときは、電源プラグをすぐ抜く!!

異常状態のまま使用すると、火災や感電の原因となります。すぐに電源を切ったあと電源プラグをコンセントから抜き、煙がでなくなるのを確認して、販売店に修理をご依頼ください。



分解禁止

キャビネット(天板)をはずしたり、改造しない

火災や感電の原因となります。また、レーザー光が目にあたると、視力障害をおこす原因となります。内部の点検・調整・修理は、販売店にご依頼ください。



禁止

不安定な場所には置かない

ぐらついた台の上や傾いた所などに置くと、落ちたり倒れたりして、けがの原因となります。



使用禁止

落としたり、キャビネット(天板)を破損した場合は使わない

火災や感電の原因となります。



水ぬれ禁止

花びんやコップ、植木鉢などを上に置かない

内部に水や異物が入ると、火災や感電の原因となります。



水ぬれ禁止

水でぬらさない

火災や感電の原因となります。雨天、降雪中、海岸、水辺などの屋外や、窓辺での使用は、特にご注意ください。

安全にお使いいただくために つづき

⚠ 警告



異物を入れない
(特にお子様にご注意を)

禁止

トレイ開閉口や通風孔から金属類や燃えやすいものなどが入ると、火災や感電の原因となります。



禁止

電源コードを傷つけない

- 引っ張らない ● ねじらない
- 無理に曲げない ● 束ねない
- 加熱しない ● 加工しない
- 重いものをのせない

コードが傷ついて、火災や感電の原因となります。電源コードの心線が露出したり断線するなど、コードが傷んだときは、すぐに販売店に修理をご依頼ください。



雷が鳴りだしたら、電源コードには触れない

接触禁止

感電の原因となります。



電源はAC (交流) 100Vを使う

AC100V

AC (交流) 100V以外の電源で使用すると、火災や感電の原因となります。



タコ足配線をしない

禁止

火災の原因となります。



ぬれ手禁止

感電の原因となります。

ぬれた手で電源プラグを抜き差ししない

⚠ 注意



設置時は、次のような場所には置かない

- 湿気やほこりの多い場所 ● 油煙や湯気が当たる場所
- 直射日光の当たる場所 ● 熱器具の近く
- 閉めきった自動車内など、高温になるところ

禁止

このような場所に置くと、ショートや発熱、電源コードの被膜が溶けるなどして、火災や感電、故障、変形の原因となることがあります。



風通しの悪いところ、狭いところに置かない

- 押し入れや本棚などに押し込まない
- じゅうたんや布団の上に置かない
- テーブルクロスなどをかけない

禁止

内部に熱がこもり、火災や感電、故障、変形の原因となることがあります。



禁止

テレビなどの重いものを上に置かない

- 上にのらない (特にお子様にご注意を)
- トレイの前に物を置かない

バランスがくずれて倒れたり、落下して、けがや故障の原因となることがあります。

! 注意



接続したまま移動させない

禁止

電源コードが傷つき、火災や感電の原因となることがあります。電源コードや接続コードをはずしたことを確認してから移動させてください。また、ディスクは取り出しておいてください。



トレイ開閉口から手を入れない
(とくにお子様にご注意を)

指のケガに注意

手はさまれ、けがの原因となることがあります。万一、手をはさまれたときは、無理に引き抜かず、電源を切ったあと電源プラグをコンセントから抜いて、販売店にご連絡ください。



手はさみ注意



3年に一度は、内部の清掃を販売店に依頼する

内部清掃

内部にほこりがたまったまま長い間掃除をしないと、火災や故障の原因となることがあります。特に湿気の多くなる梅雨期の前に行うのが効果的です。内部掃除費用については、販売店にご相談ください。



電源プラグのほこりなどは定期的に取り、差し込みの具合を点検する

ほこりを取る

ほこりなどがついたり、コンセントへの差し込みが不完全な場合は、火災や感電の原因となることがあります。1年に1回はプラグとコンセントの定期的な清掃をし、最後までしっかり差し込まれているか点検してください。



ひび割れ、変形、または接着剤などで補修したディスクは使用しない

禁止

飛び散ってけがの原因となることがあります。



電源プラグを持って抜く

プラグを持つ

電源コードを引っ張ると、コードに傷がつき、火災や感電の原因となることがあります。



お手入れの際は、電源プラグをコンセントから抜いて行う

プラグを抜く

感電の原因となることがあります。



長時間の外出や旅行のときは、電源プラグをコンセントから抜いておく

プラグを抜く



乾電池はプラス(+)とマイナス(-)の向きを正しく入れる

正しく入れる

間違えると、乾電池の破裂や液もれによって、火災やけが、周囲を汚す原因となることがあります。



乾電池は指定以外のものを使わない

禁止

- 種類の異なるものを混ぜて使わない
- 新しいものと古いものを混ぜて使わない

指定以外のものを使うと、乾電池の破裂や液もれによって、火災やけが、周囲を汚す原因となることがあります。



乾電池は分解したり、ショートさせたり、火の中に投入しない

禁止



乾電池を充電しない
充電式の電池は使用しない

禁止

使用上のお願い

置き場所や取り扱い

- 本機は振動や衝撃・温度などの周囲の環境の変化に影響されやすいHDDなどの部品を使用した精密な機器です。取り扱いは慎重に行なってください。
- ほかの機器と近づけすぎると、機器がお互いに悪影響を与えることがあります。
- 本機をテレビやビデオデッキと上下に重ねて置くと、映像や音声が乱れたりディスクが出ないなどの故障の原因となることがあります。
- 本機の近くで携帯電話やPHSを使用すると、映像や音声にノイズが入ることがありますので、本機からできるだけ離してご使用ください。
- 本機を移動する場合は、ディスクを取り出してから行なってください。
- 強い磁気を持っているものを近づけると、映像や音声に悪影響を与えたり、記録が損なわれることがあります。
- タテ置きではご使用にならないでください。
- キャビネットに殺虫剤など、揮発性のものをかけないでください。また、ゴムやビニール製品などを長時間接触させたままにすると、変質したり塗装がはげるなどの原因となります。
- ワックスのかかった床などに直接置くと、本機底面のすべり止め用ゴムと床材の密着性が上がり、床材のがれや着色の原因となることがあります。
- ご使用にならないときは、ディスクを取り出し電源を切ってください。
- 長期間ご使用にならないときは、液もれを防ぐため、リモコンの乾電池を取り出しておいてください。
- 本機は日本国内専用です。放送方式、電源電圧の異なる海外では使用できません。また、海外でのアフターサービスもできません。(This unit is designed for use in Japan only and cannot be used in any other countries. No servicing is available outside of Japan.)
- 車載で使用した場合、車特有のノイズをひろい、映像や音声が乱れます。
- 窓を閉めきった自動車内では、夏場は高温になり、キャビネットが変形し、発火、発煙事故の恐れがあります。また冬場や雨期には結露が発生し、本機の故障の原因になります。
- 市販されているコンバータなどやお車に付いているACコンセントを使って本機を使用しないでください。

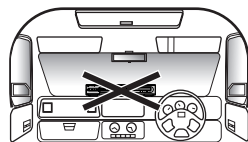
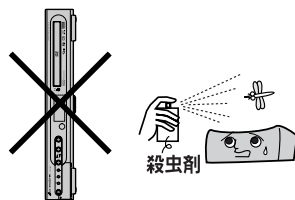

ディスクの取り扱い

- 再生面（虹色に光っている面）に触れないようにディスクの端を持ってください。
- 紙やシールなどを貼ったり、傷をつけたりしないでください。
- 直射日光の当たる場所や熱器具のそばなど高温になる場所には置かないでください。(車のダッシュボードやリアウィンドウなどに放置しない)
- 使用後は、**所定のケースに入れて、保管してください。**ケースにいれずに重ねたり、ななめに立てかけて置くとディスクの反りの原因になります。
- 指紋やほこりによるディスクの汚れは、音質や画質低下の原因となります。いつもきれいに清掃しておきましょう。
- お手入れは、柔らかい布でディスクの中心から外のほうへ軽くふきます。汚れがひどいときは、柔らかい布を水に浸し、よくしぼってからふき、乾いた布で水気をふき取ってください。
- ベンジン/レコードクリーナー/静電気防止剤などは、逆にディスクを傷めることがありますので、使わないでください。
- 本機で使用できるディスクについては[➡ 10ページ]をご覧ください。
- 新しいディスクを使用する場合は、ディスクの外周や中心の穴にギザギザが残っている場合があります。ギザギザが残っている状態で使用すると誤作動の原因となりますのでボールペンなどでこすり、ギザギザを取り除いてください。

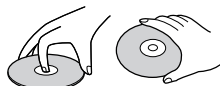

レーザーピックアップについて

- この取扱説明書の該当部分と「故障かな?と思ったときは」をお読みになり、操作を行ってもレコーダが正常に動作しない場合は、レーザーピックアップが汚れている可能性があります。点検・清掃については、お買い上げの販売店にご相談ください。
- 市販のレンズクリーナディスクは、レンズを破損する恐れがあるため、使用しないでください。

結露（つゆつき）について

- 暖かい部屋の窓ガラスに水滴がつくことがあります。これを**結露**（またはつゆつき）と呼びます。本機に結露が発生した場合は、本機内部のピックアップレンズ、ディスクに水滴がつきます。乾燥させないかぎり、本機はご使用になれません。
- 結露が発生した場合はディスクを本機に挿入しないでください。
（本機やディスクを傷めてしまいます。）結露が発生しているときに、ディスクが本機に挿入された場合、ディスク信号が読み取れず、本機が正常に動作しないことがあります。
- 本機はよく乾燥した状態でお使いください。
結露が発生した場合、電源プラグをコンセントへ差し込み、電源を入れて約1~2時間乾燥するまで放置した上で本機をご使用ください。
- 次のようなときに結露になりやすいので、ご注意ください。
 - ・ 本機を寒いところから暖かい部屋に移動したとき
 - ・ 急に部屋を暖房したとき
 - ・ エアコンなどの冷風が直接当たるところ
 - ・ 湿気の多いところ

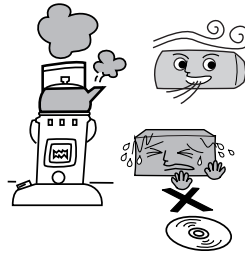

お手入れについて

- キャビネットや操作パネルの汚れは、柔らかい布で軽くふき取ってください。汚れのひどいときは、水でうすめた中性洗剤にひたした布をよく絞ってからふき取り、最後にかわいた布でからぶきしてください。中性洗剤をご使用の際は、その注意書をよくお読みください。
- シンナー、ベンジンなどは使用しないでください。傷んだり、塗料がはがれたりすることがあります。
- 化学ぞうきんをご使用の際は、その注意書にしたがってください。



アンテナについて

- 妨害電波をさけるために、電線や道路などからなるべく離してください。
- 風雨にさらされているので、定期的に点検・交換することをおすすめします。
- アンテナ工事には、技術と経験が必要ですので、販売店にご相談ください。



HDD/ディスクについて

本機で使用できるディスク

本機では以下のディスクのみ使用できます。DVD+RW/+RやDVD-R 2層ディスクなどは本機では使用できません。また、DVD-R (VRモード) の録画や再生もできません。

	ディスクの種類		録画方式 (フォーマット)	ディスクの 内容	ディスク盤の 大きさ
録画・再生	DVD-RW 	Ver.1.0(VRモードのみ対応) Ver.1.1 Ver.1.1(CPRM対応)*1 Ver.1.2(CPRM対応)*1 高速記録4倍速まで対応	VRモード ビデオモード	音声+映像 (動 画)	12cm盤 片面/両面1層*2 8cm盤 片面1層*2
	DVD-R 	Ver.2.0 高速記録8倍速まで対応	ビデオモード	音声+映像 (動 画)	12cm盤 片面/両面1層*2 8cm盤 片面1層*2
再生のみ	DVDビデオ 	リージョン番号 	ビデオモード	音声+映像 (動 画)	12cm盤 8cm盤
	音楽用CD 		音楽用CD フォーマット	音声	12cm盤 8cm盤
	CD-R/CD-RW 		音楽用CD フォーマット	音声	12cm盤 8cm盤

*1 BSデジタル放送などの「1回だけ録画可能」の番組を録画することができます。

*2 ディスクによっては録画できない場合があります。

- 本機はアダプタなしで使用できます。8cmアダプタ (CD用) は使用しないでください。
- 本機はNTSC (日本のテレビ方式) 以外の方式で録画されたDVDディスクは再生できません。
- 上記のロゴマークが入ったディスクをご使用ください。規格外ディスクを使用されても、再生の保証や画質・音質の保証は致しかねます。
- ディスクや録画条件によっては、ディスクに表示の倍速で記録できない場合があります。

■リージョン番号 (再生可能地域番号)

DVDビデオには、リージョン番号 (再生可能地域番号) が設けられています。本機で再生するためにはリージョン番号ALL、2が含まれるDVDディスクでなければなりません。ほかのリージョン番号の記載されたDVDディスクを再生することはできません。



本機で使用できる機能について

使用する録画メディアにより、本機で使用できる機能は異なります。デジタル放送などの場合、番組によっては著作権保護のため録画が禁止されたり、制限されていることがあります。（下表および下記の「録画の制限について」を参照してください。）

機能	HDD	DVD-RW (VRモード)	DVD-RW (VRモード)	DVD-RW (ビデオモード)	DVD-R
		CPRM非対応	CPRM対応		
・「制限なしに録画可能」な番組の録画	○	○	○	○	○
・「1回だけ録画可能」な番組の録画	○	×	○	×	×
・「録画禁止」番組の録画	×	×	×	×	×
・追っかけ再生	○	×	×	×	×
・サテライト予約	○	×	×	×	×
・録画した番組の消去	○	○	○	○	○*
・録再ナビでの表示	○	×	×	×	×
・プレイリスト作成	○	○	○	×	×
・番組表からの録画	○	○	○	○	○

*番組の消去をしても、ディスクの空きスペースは増えません。

録画の制限について

特定の衛星放送などには録画を制限するコピー制御信号が含まれています。コピー制御信号には次の3種類があり、信号の種類により、録画できない場合があります。

コピー制御信号の種類	内容
制限なしに録画可能	制限なし(個人利用に限ります)
1回だけ録画可能	・HDD ・「CPRM対応」のDVD-RW Ver.1.1、Ver.1.2で録画可能 (VRモードのみ)
録画禁止	録画不可(著作権保護のため)

「CPRM」(Content Protection for Recordable Media) とは？

「1回だけ録画可能」の放送番組の録画に対してスクランブル処理をするコピー防止システムです。本機はCPRMに対応しており、1回だけ録画可能な放送番組を録画できますが、それらの録画のコピーは作成できません。録画された番組は、CPRM対応機器で再生することができます。

録画できない映像について

- 本機は複製防止機能(コピーガード)を搭載しており、複製を制限する信号が入ったソフトや放送番組は録画できません。
例) ●DVDビデオ
●CS放送のペイパービューなど
- 本機の外部入力端子(L1、L2)につないだ機器の映像にコピーガード(録画禁止のコピー制御信号)が含まれている場合、正常に映らない場合があります。このような機器は、本機を通さず直接テレビに接続してください。
- 録画中の映像に途中から複製禁止信号が入っている場合、録画が一時停止状態になります。複製禁止信号がなくなると再び録画を開始します。

本機で使用できないディスク

■ 次のディスクは、録画・再生できません。

- 特殊な形のディスク（ハート形や六角形など）
- NTSC方式以外（PALなど）で記録されたディスク
- リージョン番号に「2」または「ALL」が含まれていないディスク
- 静止画（JPEGファイル）が含まれているビデオモードのDVD-RW
- 音楽CDフォーマット以外で記録されたCD-RW/-R
- 音楽と静止画（JPEGファイル）が混在したCD-RW/-R
- MP3やJPEGファイルが記録されたディスク
- デュアルディスク（CD/DVD）

■ 次のようなディスクは再生や録画ができません。

- 著作権保護を目的とした信号（コピーコントロール信号）の入った音楽用CD、DVD規格以外のコピーコントロール信号の入ったDVDビデオ
- 無許諾のディスク（海賊版のディスク）
- 紙やラベル、シールなどが貼られたディスク
- セロハンテープやレンタルディスクのラベルなどののがはみ出したり、はがしたあとのあるディスク
- 記録領域が少ないディスク（直径55ミリ以下）
- 汚れや傷のあるディスク

■ 次のような原因で再生できないことがあります。

- 本機のレンズに汚れがあるとき
- パソコンを使ってディスクを録画したとき（詳しくはソフトウェアの製造元にご確認ください。）
- ディスクの記録状態/ディスク自体の状態
- 記録に使用したレコーダの種類

推奨ディスクについて

本機の性能を十分に発揮するため、次のメーカー製ディスクの使用をおすすめします。

- DVD-R×4 maxell
- DVD-R×8 三菱化学
- DVD-RW×2 TDK
- DVD-RW×4 JVC
- 上記推奨メーカー製のディスクであっても、動作を保証するものではありません。
- デジタル放送などの「1回だけ録画可能」の番組を録画するときは、CPRM対応のDVD-RWディスクを使用してください。

録画できるディスクの種類

本機ではDVD-RWとDVD-Rに録画できます。ビデオ機器用（「DVD-VIDEO」、「for VIDEO」、「for General」、「録画用」などと表記されている）ディスクをお使いください。

DVD-RW

DVDならではの高音質な音声と高画質な映像を約1000回繰り返し録画することができるディスクです。

- 録画方式を選べます。（VRモード/ビデオモード）
- 本機で録画できるディスクにはVer.1.0（VRモード）Ver.1.1、Ver.1.1（CPRM）、Ver.1.2（CPRM）、があります（高速記録4倍速まで対応）。
- 本機では6倍速のディスクには録画できません。

DVD-R

DVD-RW同様の高品質な映像を一度だけ、ビデオモードで録画することができるディスクです。

- ディスクがいっぱいになるまで本機で追加録画/編集ができます。（ただし、消去をしても空き容量は増えません。）
- 録画後にファイナライズすると、ほかのDVDプレーヤーで再生できるようになります。（ただし、ファイナライズ後は録画や消去などはできません。）
- 本機はVer.2.0（高速記録8倍速まで対応）のディスクに録画できます。

Point

- 本機が対応していない録画方式（フォーマット）のディスクは再生しないでください。誤って再生すると、大音量によってスピーカを破損する原因となることがあります。

DVDビデオの機能/操作制限

- DVDビデオは、制作者の意図により操作や機能が本書の説明と違ったり、一部の操作を禁止している場合があります。
- テレビ画面に赤色の「ⓧ」が表示された場合、ディスク側、または本機で操作を禁止しています。ディスクの説明書もあわせてご覧ください。
- メニュー画面や操作内容が表示されたときは、表示の内容にしたがって操作してください。

■録画方式について

DVD-RWディスクに録画するときは、「ビデオモード」か「VRモード」のどちらかの録画方式を選択できます。DVD-Rディスクに録画するときは、自動的に「ビデオモード」で録画されます。

VRモード

DVD-RWの基本的な録画方式で、本機のいろいろな編集機能が楽しめる録画方式です。

- 繰り返し録画・消去ができます。消去することで、録画できる時間も増えます。
- ディスクに空きがあるかぎり、追加録画ができます。ファイナライズをしたあとでも、追加録画や映像の消去ができます。
- 「1回だけ録画可能」の番組を録画できます。(CPRM対応ディスクのみ可能)
- 録画したディスクはDVD-RW (VRモード) 対応DVDプレーヤー/レコーダでのみ再生ができます。(ファイナライズが必要な場合があります。)
- VRモードで録画されたDVD-RWが再生できるDVDプレーヤー/レコーダには、**RW COMPATIBLE** の表示が付いています。「1回だけ録画可能」の番組を録画したディスクは、CPRM対応機器で再生が可能です。)

ビデオモード

市販のDVDプレーヤーやDVD-ROMドライブと互換性のある録画方式です。

- ファイナライズをするまでは本機でのみ再生、追加録画、編集ができます。(編集機能は制限されます。)
- ファイナライズ後は、ほかのDVDプレーヤーで再生できます。(すべてのDVDプレーヤーでの再生を保証するものではありません。)
- 「1回だけ録画可能」の番組は録画できません。
- ニカ国語放送を録画するときは、主音声/副音声のいずれか選択した音声のみの記録となります。
- DVD-RW に録画した場合、ファイナライズ前であれば最後に録画したタイトルを消去すると空き時間が増えます。
- DVD-RW/-Rへのビデオモードによる録画は、2000年にDVDフォーラムで承認された新しい規格であり、この規格への対応はDVD再生機メーカー各社の任意です。そのため、DVDプレーヤーやDVD-ROMドライブによって再生できないことがあります。

■録画モードについて

録画できる時間/画質は選択した録画モードによって以下ようになります。

DVD-RW/-Rへの録画時間の目安

録画モード	録画時間	画質・音質
XP	60分	高画質・高音質
SP(標準)	120分	
LP	240分	
EP	360分	
SLP	480分	
SEP	600分	低画質・低音質

HDDへの録画時間の目安

録画モード	録画時間	画質・音質
XP	34時間	高画質・高音質
SP	68時間	
LP	136時間	
EP	204時間	
SLP	272時間	
SEP	340時間	低画質・低音質

- * 4.7GBのディスク使用時。録画時間は目安です。
- * 長時間録画モードにすると画質と音質は悪くなります。
- * SLPまたはSEPは、本機で長時間録画/再生するためのモードです。他機で再生できない場合があります。

Point

- 本機での時間表示は、実際の録画・再生時間より0.1%程度短く表示されます。(1秒あたり29.9フレームの映像を便宜上30フレームとして計算するため) たとえば1時間録画した場合、「60分x0.999=59.94分=59分56秒」と表示されます。
- 可変ビットレート方式 (VBR) で録画を行うため、映像によって表示の残量時間よりも記録時間が短い場合があります。

■ディスクの構成について

HDD・DVD-RW/-R・DVDビデオの場合

- HDD、DVD-RW/-Rに録画した場合は1回の録画が1タイトルとなり、自動で設定した時間ごとにチャプターが区切られます。(VRモードの場合、好みの場面にチャプターマークを設定できます。)
- DVDビデオの映画などでは、ふつう1つの映画が1つのタイトルとなり、複数のチャプターで構成されています。

HDD・DVD-RW/-Rの例

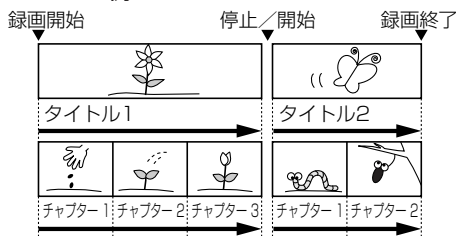

音楽用CDの場合

音楽用CDでは、ディスクをトラックという単位で分けています。(一般的には、1曲が1つのトラックに対応しています。またさらに、トラックがインデックスという単位で分けられている場合もあります。)本機はインデックスの表示、サーチには対応していません。

音楽用CDの例



最大録画可能数/登録数について



オリジナルタイトル/プレイリスト 各300
オリジナルタイトル/プレイリストのチャプター 各999



タイトル 99
チャプター 99



オリジナルタイトル/プレイリスト 各 99
オリジナルタイトル/プレイリストのチャプター 計999

- 上限を越える場合は、メッセージが表示されます。
- 録画可能数/登録数は、HDDの劣化やDVDディスクの傷や汚れ、停電などにより、上記の数値より少なくなることがあります。

こんなときは、こんなディスクを(おすすめのディスク)

やりたいこと	HDD	DVD-RW (VRモード)	DVD-RW (ビデオモード)	DVD-R
<ul style="list-style-type: none"> • とりあえず録画しておきたい • 一度見たあとは消してもよい番組を録画したい • 長時間の番組を録画したい 	○			
<ul style="list-style-type: none"> • プレイリストを作成したい • チャプターマークの手動追加/削除がしたい 	○	○		
<ul style="list-style-type: none"> • 録画した内容をほかのDVDプレーヤーやパソコンで再生する 		○*1	○	○
<ul style="list-style-type: none"> • 本機で録画した内容を編集して楽しむ 	○	○		
<ul style="list-style-type: none"> • 繰り返し録画/消去したい 	○	○	○	
<ul style="list-style-type: none"> • 「1回だけ録画可能」の番組を録画する 	○*2	○*3		
<ul style="list-style-type: none"> • 消されては困る映像を録画する 				○

*1 DVD-RW (VRモード) 対応DVD プレーヤー/レコーダでのみ再生可能です。(ファイナライズが必要な場合があります)

*2 CPRM対応のディスクやHDDにのみ録画できます。また、HDDからDVDにダビングした場合、HDDの録画内容は消去されます。

*3 DVDからHDDへのダビングはできません。

Point

• ビデオモードで録画する場合は、画像は4:3になります。変更する場合は、再生するテレビで行なってください。

■高速ダビングについて

HDDのオリジナルタイトルをDVDディスク（VRモード）にダビングする場合、高速ダビングを行うことができます。高速ダビングの所要時間のめやすは以下のとおりです。

ダビングの手順については、「ダビングする」をご覧ください。[➡ 112～113ページ]

高速ダビングの所要時間

録画モード	ダビング時間
XP	約30分
SP	約15分
LP	約7分30秒
EP	約5分
SLP	約3分45秒
SEP	約3分

- ・1時間の番組（タイトル）をHDDに録画し、DVD-RW（VRモード）（4倍速まで高速対応）に高速ダビングした場合の最速値です。
- ・ディスク上の書き込み位置やディスクの特性などの条件により時間や速度が変わります。
- ・高速ダビングはHDDに録画したときの録画モードと同じモードでダビングされます。

■録画（録音）内容について

録画（録音）の前に

- 特に大切な録画（録音）のときは、事前に録画（録音）をして、正常に録画（録音）されていることを確認しておいてください。
- 本機に故障や異常が発生すると、HDDに録画（録音）された内容が失われることがあります。大切な録画（録音）内容は、DVD-RWディスクに保存しておくことをおすすめします。

録画（録音）内容の補償について

- 万一、何らかの不具合や停電・結露などによって、録画（録音）や編集が正常に行われなかったり、再生できなくなった場合の内容の補償、データの損失、およびこれらに関するその他の直接・間接の損害については、当社は責任を負いかねます。あらかじめご了承ください。
(例)
 - ・ 本機で録画したディスクを、他社のDVDレコーダやパソコンのDVDドライブで動作させる
 - ・ 上記の動作を行なったディスクを、再び本機で動作させる
 - ・ 他社のDVDレコーダやパソコンのDVDドライブで録画したディスクを、本機で動作させる
 - ・ HDDの故障または異常による、録画（録音）内容の損失
- 本機を修理した場合（HDD以外の修理を行なった場合でも）、HDDの録画（録音）内容が失われることがあります。その場合の内容の補償、データの損失、およびこれらに関するその他の直接・間接の損害については、当社は責任を負いかねます。あらかじめご了承ください。

市販/レンタルビデオテープ（ディスク）のダビングについて

- 万一本機およびビデオテープ・ディスク等の不具合により正常に録画されなかったり、再生できなくなった場合、その内容の補償についてはご容赦ください。
- 市販のビデオテープやレンタルビデオテープをダビングされた場合、正常に録画できなかったり（画像が乱れる、定期的に暗くなったり明るくなったりする）、テレビの映像が正常に映らない場合があります。これは著作権者保護の目的で、コピーガード機能がはたらいているために起こる現象です。本機の故障ではありません。
- あなたがテレビ放送や音楽用CD、録画物などから録画（録音）したものは、個人として楽しむなどのほかは著作権法上、権利者に無断で使用できません。

HDDについて

HDDは振動や衝撃、温度などの周囲の環境の変化に影響されやすい精密な機器です。場合によっては、録画（録音）内容が失われたり、正常に動作しなくなる恐れがありますので、次のようなことは行わないでください。

- 本機に振動や衝撃を与えないでください。特に電源が入った状態ではお気を付けください。
- 本機の電源が入っている状態で、電源プラグをコンセントから抜かないでください。
- 本機の電源が入っている状態や電源を切った直後は、本機を持ち上げたり動かしたりしないでください。（電源を切ったあと、2分以上経過してから行なってください。）
- 本機が結露した状態で使わないでください。
- 内蔵のHDDをはずして、ほかのHDDと交換しないでください。（正常に動作しません。また保証が無効となります。）
- HDDは、お買い上げ時には何も録画されていません。あらかじめ番組などを録画してから、再生をお楽しみください。

DVDへの保存のおすすめ

- HDDは、録画（録音）内容の恒久的な保管場所とせず、一時的な保管場所としてお使いください。大切な録画（録音）内容は、DVD-RW/-Rディスクに保存しておくことをおすすめします。
- HDDは、使用する場所の環境や使用条件が過酷な場合、数年で寿命となることがあります。寿命が近くなると、部分的または全体的に次のような症状が頻繁に発生するようになります。（このような前兆なしに寿命となることもあります。）
 - ・再生できない
 - ・ブロックノイズ（モザイク状のノイズ）が発生する
 - ・映像が乱れる
 HDDが寿命になると、録画（録音）内容が再生できなくなる恐れがあります。HDDの寿命で故障となった場合は、HDDの交換（有償）が必要です。
- 本機を長時間使用しないときは、電源を切っておいてください。電源を入れたままにしておくと、HDDの寿命が短くなることがあります。

この商品の価格には、「私的録画補償金」が含まれております。
 補償金は、著作権法で権利保護のため権利者に支払われることが定められています。
 私的補償金の問い合わせ先：
 〒107-0052 東京都港区赤坂5丁目3番6号赤坂メディアビル
 社団法人私的録画補償金管理協会
 TEL 03-3560-3107（代）
 FAX 03-5570-2560

なお、あなたが本機で録画・録音したものは、個人として楽しむなどのほかは、著作権上、権利者に無断で使用できません。

操作の前に

この取扱説明書では操作の説明をリモコン主体で行なっています。

リモコン電池の入れかた

1

リモコン裏側の
フタをはずす

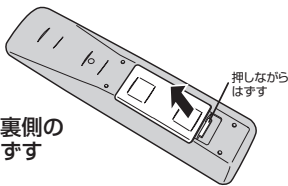

2

乾電池（単3形）を入れる

- (+)(-)を確かめる
- (-)側を先に入れる

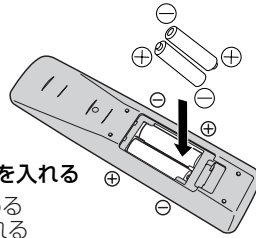

3

フタをつける

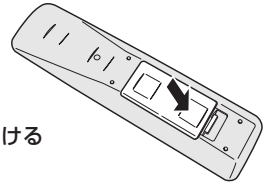

リモコンの操作方法

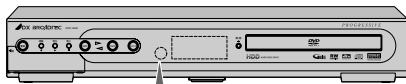

リモコン受光部にむけて
操作してください。

受信許容範囲

距離-センサー正面より
7メートル以内
角度-センサーより
左右約30度以内：5m以内
上約15度以内：5m以内
下約30度以内：3m以内

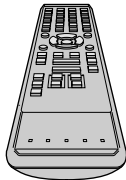

本機の近くに、テレビやビデオ、DVDプレーヤーがある場合、本機のリモコンを操作した時に、テレビやビデオ、DVDプレーヤーが同時に動作することがあります。リモコンから発する赤外線は、共通の波長を使用しているために起こる現象です。同一機器を2台以上ご使用している場合も同時動作する場合があります。同時動作を防ぐには、ビデオやDVDプレーヤーのリモコン受光部を、赤外線を透さないもの（雑誌など）で遮るようにしてください。

Point

- リモコン操作ができる距離が短くなってきたら、乾電池が消耗しています。新しい乾電池に交換してください。（※付属の乾電池は動作確認用です。）
- 長期間使用しないときは、リモコンから乾電池を取り出してください。
- 本機を直射日光の当たる場所に置かないでください。誤動作する場合があります。
- アルカリ乾電池とマンガン乾電池を一緒に入れないでください。
- 古い乾電池と新しい乾電池を一緒に入れないでください。

「アルカリ乾電池ご使用の注意」

アルカリ乾電池は、外枠がプラス極になっているために、リモコンのマイナス極バネが乾電池のマイナス極と被覆（外枠の被覆がはがれている場合）に同時に接触した場合、乾電池そのものがショート（短絡）状態になり、ショートした部分が発熱しやけどする危険があります。

アルカリ乾電池をご使用になる場合は、被覆がやぶれたり、はがれていないものをご使用ください。

この取扱説明書の見かた

本文見出し下部や注意書き部分に下記のマークが記されています。それぞれの意味は次の通りです。



HDD（内蔵）で楽しめる機能を表します。



DVD-RWディスク（ビデオモード）で楽しめる機能を表します。



DVD-RWディスク（VRモード）で楽しめる機能を表します。



DVD-Rディスクで楽しめる機能を表します。



DVDビデオディスクで楽しめる機能を表します。



音楽用CDディスクで楽しめる機能を表します。

本書で例として記載している各画面の内容やキーワードは説明用です。

HDD/DVDの操作切換えについて

本機はHDD/DVDレコーダの一体型です。
 操作時はHDD、DVDを切換える必要があります。
 電源を入れ、以下の操作を行ってから、各操作を行ってください。
 (モード切換えはリモコン操作を優先してください。)

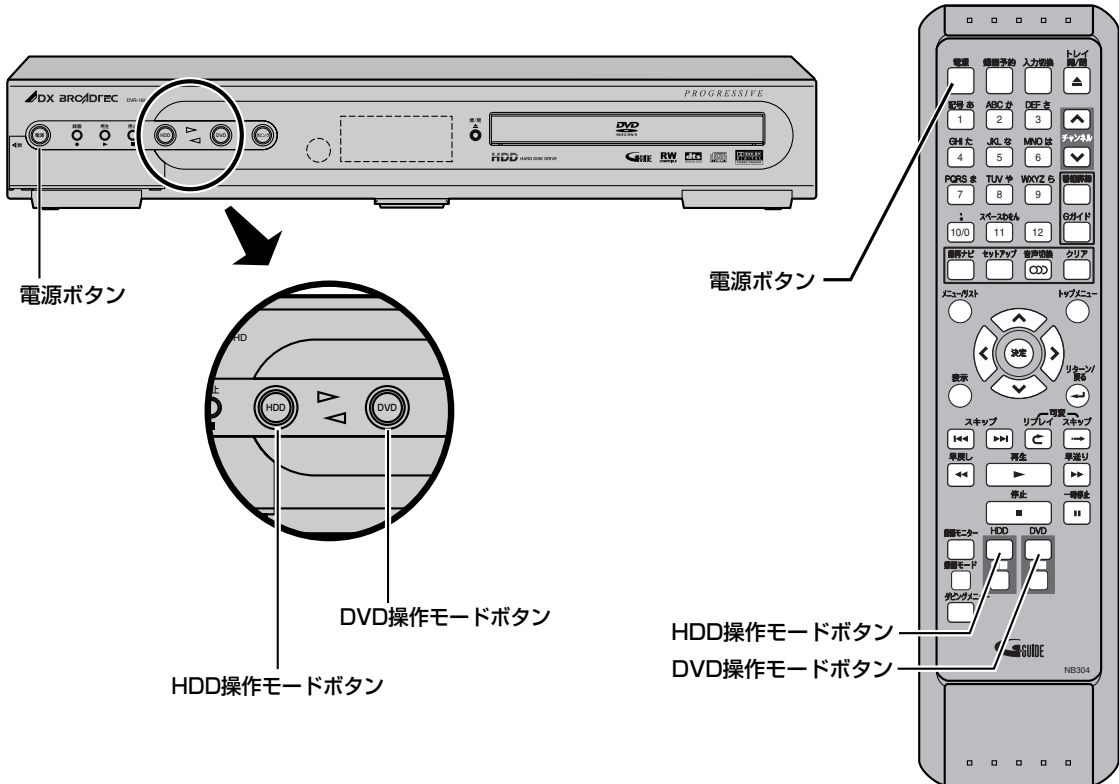

HDD操作時

■ リモコンの  を押します。

本体のHDD操作モードボタンがブルー点灯します。

DVD操作時

■ リモコンの  を押します。

本体のDVD操作モードボタンがオレンジ点灯します。

Point

- [HDD録画] ボタンを押すと本体およびリモコンはHDD操作モードに、[DVD録画] ボタンを押すとDVD操作モードに切替わります。
- チャンネル操作ができない場合は、選択したいモードをリモコンで切替えてください。
- 本体の操作モードボタンは、映像切換えのみを行いません。続いて操作を行なうときは、リモコンのモードボタンを押してください。

禁止アイコンについて

■ テレビ画面に赤色の  が表示された場合は、本機またはディスクがDVDまたはHDDの操作を禁止しています。

リモコン

録画予約ボタン

[▶ 62ページ]
通常録画予約を設定します。

電源ボタン

電源の「入」「切」に使用します。

数字ボタン (0~12)

[▶ 50、76、82ページ]
HDD/DVD：チャンネル選択や数字、文字入力を行います。

録再ナビボタン

[▶ 70ページ]
HDDに予約録画を行ったり、録画した番組を再生するとき 사용합니다。(青ボタン)

セットアップボタン

[▶ 31ページ]
設定メニューを表示します。番組表の操作に使用します。(赤ボタン)

メニュー/リストボタン

[▶ 76ページ]
プレイリストを表示します。DVDビデオ再生中に、ディスクメニューを表示します。

表示ボタン

[▶ 31ページ]
HDD/DVD：ディスプレイメニューを表示します。

録画モニターボタン

[▶ 51ページ]
HDD/DVD：録画する映像の画質と音声を確認します。

録画モードボタン

[▶ 50ページ]
録画モードを選択します。

ダビングメニューボタン

[▶ 112~115ページ]
ダビングメニューを表示します。

HDD操作モードボタン

[▶ 19、50ページ]
映像/音声出力をHDDに切替えます。

HDD録画ボタン

[▶ 50ページ]
HDDに録画します。

DVD操作モードボタン

[▶ 19、51ページ]
映像/音声出力をDVDに切替えます。

DVD録画ボタン

[▶ 51ページ]
DVDに録画します。

入力切替ボタン

[▶ 117ページ]
入力信号(チューナ、L1、L2)を切替えます。

トレイ開/閉 ボタン▲

[▶ 51ページ]
DVD：ディスクトレイの出し入れをします。

チャンネルH/Vボタン

[▶ 50ページ]
HDD/DVD：チャンネルを変更します。

番組詳細ボタン

[▶ 59ページ]
番組表の任意の番組情報を表示します。

Gガイドボタン

[▶ 58ページ]
取得した番組表を表示します。

音声切替ボタン

[▶ 88ページ]
二カ国語(二重音声)放送の受信時に主音声/副音声/主：副を切替えます。
HDD/DVD：再生中に音声メニュー画面を表示します。番組表の操作に使用します。(緑ボタン)

クリアボタン

[▶ 43ページ]
HDD/DVD：設定を取り消します。番組表の操作に使用します。(黄ボタン)

トップメニューボタン

[▶ 73ページ]
HDD/DVD：ディスクメニューやタイトルリストを表示します。

選択/決定ボタン

項目の選択や決定/実行をします。

リターン/戻るボタン

[▶ 31ページ]
ひとつ前の設定画面に戻ります。

スキップ/頭出し◀◀/▶▶ ボタン

[▶ 75ページ]
可変リプレイボタン [▶ 79ページ]
可変スキップボタン [▶ 78ページ]
一時停止⏸ボタン [▶ 75ページ]、
▶再生ボタン、■停止ボタン、
◀◀/▶▶ボタン [▶ 74ページ]
再生や停止など本機の基本操作に使用します。

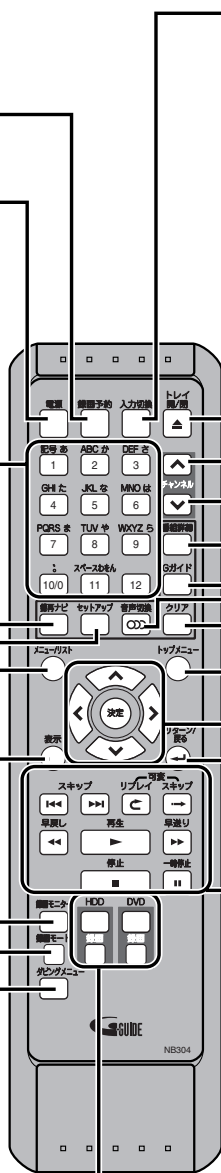

はじめて

接続

設定

録画

録画予約

再生

編集

ダビング

設定変更

その他

前面

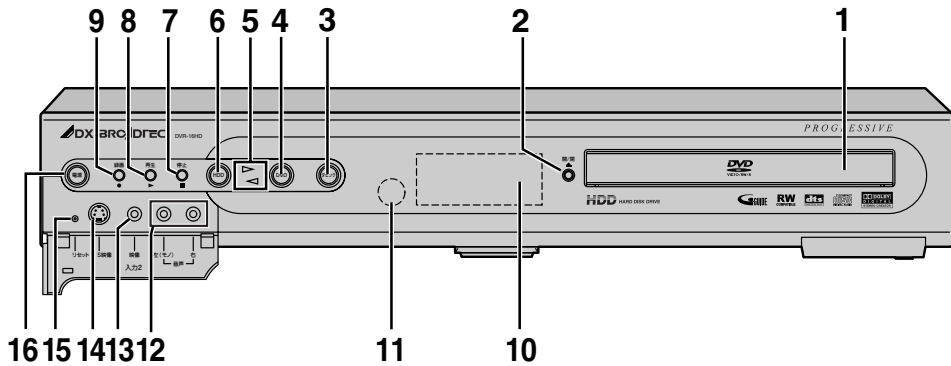

- 1 ディスクトレイ (DVD) [➡ 51ページ]
ディスクトレイがでている状態でディスクをセットします。
- 2 トレイ開/閉ボタン (DVD) [➡ 50ページ]
ディスクトレイを出し入れします。
- 3 ダビングボタン (HDD/DVD)
[➡ 110ページ]
HDDからDVDディスクへダビングを行います。
- 4 DVD操作モードボタン [➡ 19ページ]
映像出力をDVDに切換えます。
DVD操作モード中にオレンジ点灯します。
- 5 ダビング方向LED
HDDからDVDディスクへのダビング時、▶ が
グリーン点灯します。DVDディスクからHDDへ
のダビング時、◀ がグリーン点灯します。
- 6 HDD操作モードボタン [➡ 19ページ]
映像出力をHDDに切換えます。
HDD操作モード中にブルー点灯します。
- 7 停止ボタン (HDD/DVD) [➡ 50、72ページ]
HDDやディスクの再生/録画を止めます。
- 8 再生ボタン (HDD/DVD) [➡ 72ページ]
HDDやディスクの再生を開始します。
- 9 録画ボタン (HDD/DVD)
[➡ 50、52ページ]
HDDやディスクの録画を開始します。繰り返し押しと
ワンタッチタイマー録画を設定することができます。
- 10 表示部 (HDD/DVD)
- 11 リモコン受光部 (HDD/DVD)
- 12 音声入力㊟ (L2) (HDD/DVD) 端子
外部機器との接続に使用します。
- 13 映像入力㊟ (L2) (HDD/DVD) 端子
外部機器との接続に使用します。
- 14 S映像入力㊟ (L2) (HDD/DVD) 端子
S端子つき外部機器との接続に使用します。
- 15 リセット
表示部が異常な表示をしたり、本機が動かなくな
った場合に使用します。先のとがった細いも
ので押ししてください。
- 16 電源ボタン (HDD/DVD)
電源の「入」「切」に使用します。

後面

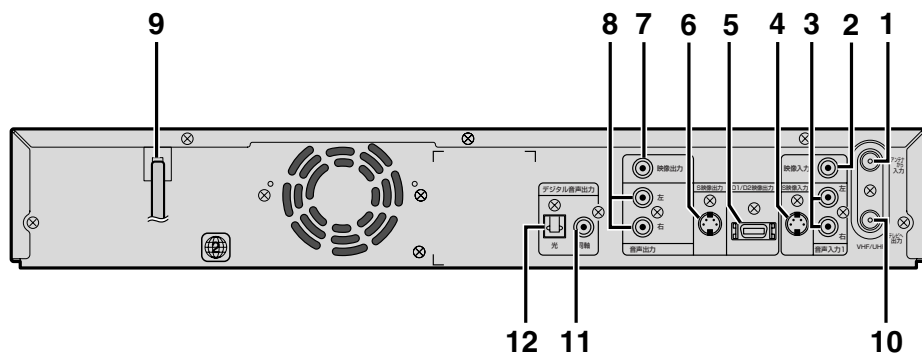

- | | |
|--|---|
| <p>1 VHF/UHFアンテナ入力端子 (HDD/DVD) [➡ 24~25ページ]
アンテナ線を接続します。</p> <p>2 映像入力① (L1) 端子 (HDD/DVD) [➡ 28ページ]
外部機器との接続に使用します。</p> <p>3 音声入力① (L1) 端子 (HDD/DVD) [➡ 28ページ]
外部機器との接続に使用します。</p> <p>4 S映像入力① (L1) 端子 (HDD/DVD) [➡ 27~28ページ]
S端子つき外部機器との接続に使用します。</p> <p>5 D1/D2映像出力端子 (HDD/DVD) [➡ 27ページ]
D端子つきテレビと接続します。</p> <p>6 S映像出力端子 (HDD/DVD) [➡ 26ページ]
S端子つきテレビと接続します。</p> | <p>7 映像出力端子 (HDD/DVD) [➡ 26ページ]
テレビと接続します。</p> <p>8 音声出力端子 (HDD/DVD) [➡ 26、29ページ]
アナログオーディオ機器やテレビを接続します。</p> <p>9 電源コード (HDD/DVD)
プラグをAC100Vのコンセントに差し込みます。</p> <p>10 VHF/UHFアンテナ出力端子 [➡ 24~25ページ]
付属の同軸ケーブルを接続します。</p> <p>11 同軸デジタル音声出力端子 (HDD/DVD) [➡ 29~30ページ]
市販のオーディオ用同軸デジタルケーブルを接続します。</p> <p>12 光デジタル音声出力端子 (HDD/DVD) [➡ 29~30ページ]
市販のオーディオ用光デジタルケーブルを接続します。</p> |
|--|---|

本体表示部について

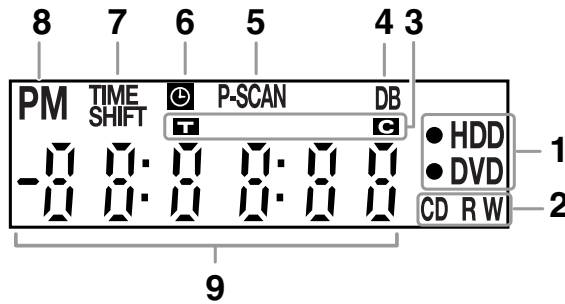

- | | | |
|---|--|---|
| <p>1 録画先表示 (HDD/DVD)
●HDD : HDD録画中に点灯
●DVD : DVD録画中に点灯</p> <p>2 ディスクの種類 (CD/RW/R)
CD : オーディオCD挿入時に点灯
RW : DVD-RWディスク挿入時に点灯
R : DVD-Rディスク挿入時に点灯</p> <p>3 タイトル/トラック/チャプターマーク
T : タイトル/トラック番号表示中に点灯
C : チャプター番号表示中に点灯</p> | <p>4 DBマーク
ダビング実行中に点灯</p> <p>5 プログレッシブ (P-SCAN)
プログレッシブが「入」のときに点灯</p> <p>6 予約タイマー (P-TIMER)
録画予約設定後 (または予約録画動作中) に点灯 (サテライト予約スタンバイ中またはサテライト予約録画中は点灯しません)</p> <p>7 追っかけ再生 (TIME SHIFT)
追っかけ再生中に点灯</p> <p>8 PM表示
時計表示が午後有的时候に点灯</p> | <p>9 共通表示部
・再生時間
・タイトル/チャプター/トラック番号
・録画時間
・時計
・チャンネル表示
・ワンタッチタイマー録画の残り時間</p> |
|---|--|---|

■ディスプレイ表示について

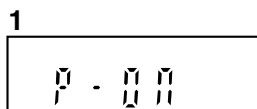

電源を入れる则表示します。

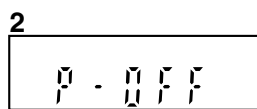

電源を切ると表示します。

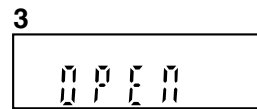

ディスクトレイがオープン動作中のみ表示します。

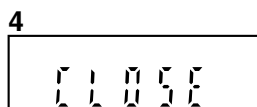

ディスクトレイが閉じるときに表示します。

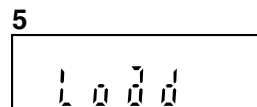

ディスクを読み込んでいるときに表示します。

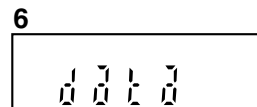

番組表 (Gガイド) 取得スタンバイ時に表示します。

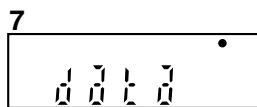

番組表 (Gガイド) 取得中に「●」が表示します。

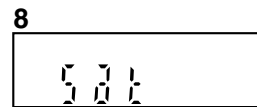

サテライト予約録画スタンバイ時に表示します。

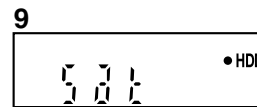

サテライト予約録画中に「●HDD」が表示します。

接続する

アンテナ線をつなぐ

アンテナ線の接続をしないと、テレビ放送の録画はできません。
アンテナ線やケーブルの加工が必要なときは、販売店にご相談ください。

接続に使う部品（必要に応じて別売品または付属品をお使いください）

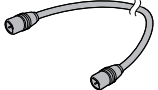
 同軸ケーブル (付属品)	 同軸ケーブル (別売品)	 U/V混合器 (別売品)	 U/V分波器 (別売品)	 変換器付プラグ (別売品)
---	---	---	--	--

住まい側にVHF/UHF混合アンテナ端子がついている場合

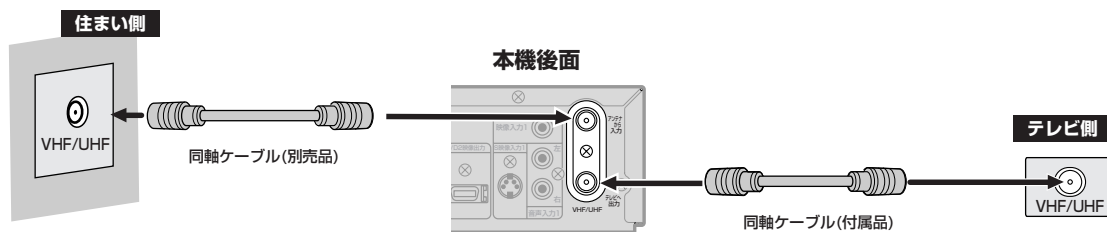

住まい側にVHFとUHFアンテナ端子の両方がついている場合

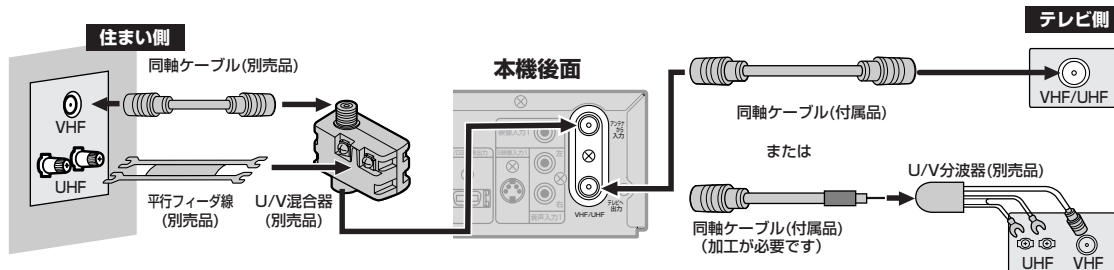

住まい側にVHFまたはUHFアンテナ端子がついている場合

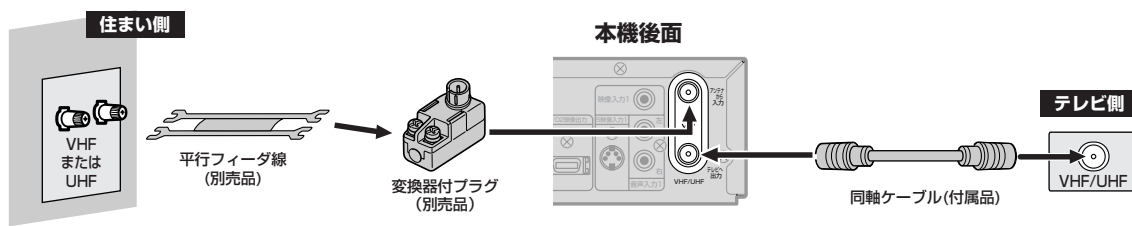

はじめに

接続

設定

録画

録画予約

再生

編集

ダビング

設定変更

その他

現在お使いのテレビに本機を接続する場合

- ① テレビのアンテナ入力に接続している、アンテナケーブルをはずす
- ② はずしたアンテナケーブルを、本機の「アンテナから入力」へ接続する
- ③ 付属の同軸ケーブルを使い、本機の「テレビへ出力」とテレビのアンテナ入力を接続する

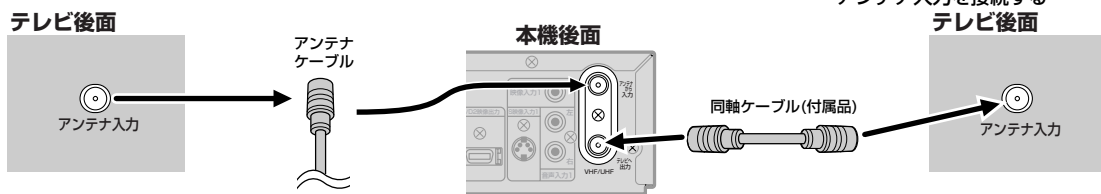

現在お使いのテレビに本機を接続する場合（電波が弱い場合の接続方法）

アンテナブースタ（別売品）

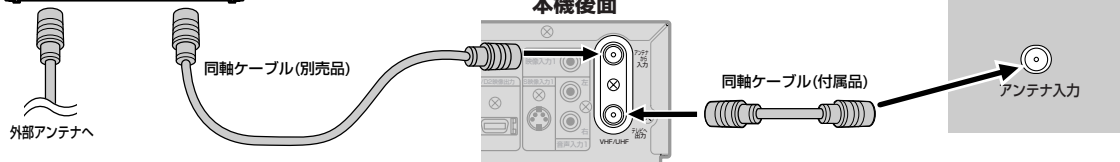

お使いのテレビに本機を接続する略図

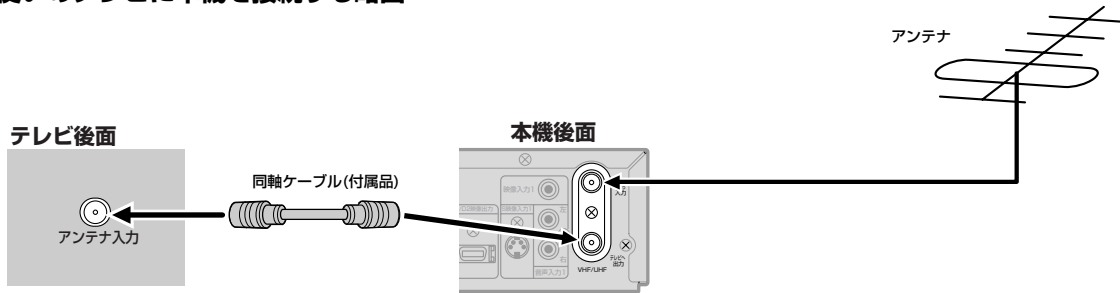

Point

アンテナ接続について…

- お使いのテレビやお住まいの地域によってアンテナ線の種類やテレビとの接続方法は違います。
- アンテナ線の種類により、変換器付プラグ（別売品）やU/V混合器（別売品）が必要です。
- アンテナ線の加工や取り付けかたは、販売店にご相談ください。
- 電波が弱い地域の場合、「アンテナブースタ（別売品）」をご使用いただくことにより、電波の強さを全体に増幅させることはできますが、ノイズも同じく増幅されるために、テレビ画像にノイズが残る場合があります。詳しくは販売店にご相談ください。
- 電波が弱いなど、受信状態が悪い場合は、Gガイドの一部またはすべての番組が取得できない場合があります。

本機とテレビをつなぐ

接続を始める前に

- 本機の電源プラグをコンセントから抜いた状態で、各機器との接続を行なってください。
- 接続する機器の電源を必ず「切」にしてください。
- 接続する機器の取扱説明書もよくお読みください。

映像/音声入力端子つきテレビに本機を接続する場合（基本接続）

本機の映像を見るときは、テレビの入力切換を本機がつながれている入力に切換えてください。

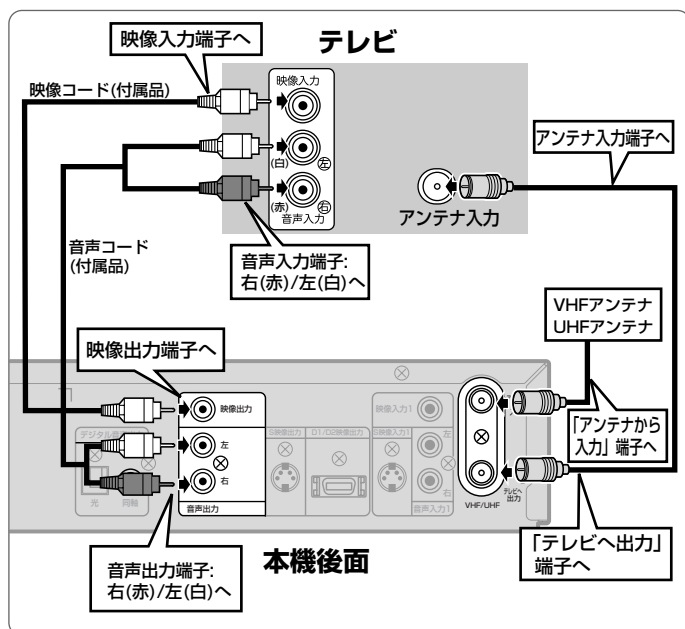

※本機の「プログレッシブ」設定は、必ず「切」にしてください。（セットアップメニューで「プログレッシブ」を「切」にし、本体表示部の「P-SCAN」を消灯させてください。） [➡ 125ページ]

Point

- ・ワイドテレビ(16:9)に接続した場合は、本機の設定を変更する必要があります。 [➡ 91ページ]
- ・テレビ側に映像/音声入力端子が装備されていない場合は本機を接続できません。

入力が2系統あるテレビをお使いの場合、基本接続をしたうえで、S映像接続またはD端子接続をすると、より鮮明なDVD映像をお楽しみいただけます。

S映像入力端子つきテレビに本機を接続する場合

黄色の映像コードで接続する代わりに市販のS映像コードを使用して接続します。

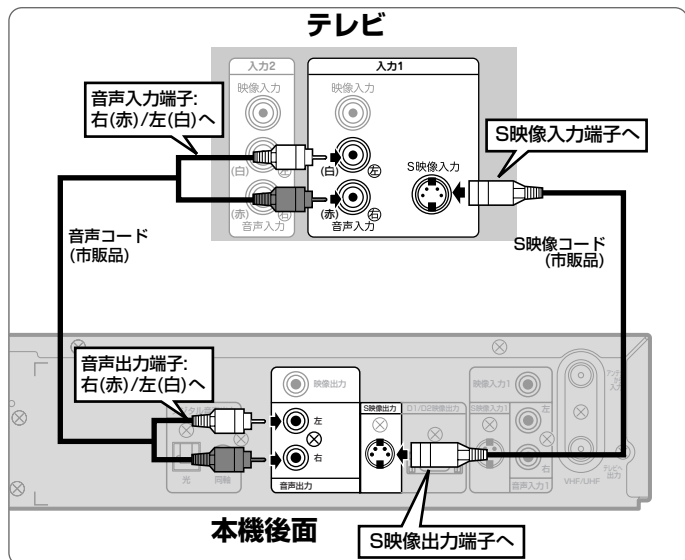

※本機の「プログレッシブ」設定は、必ず「切」にしてください。（セットアップメニューで「プログレッシブ」を「切」にし、本体表示部の「P-SCAN」を消灯させてください。） [➡ 125ページ]

D端子つきテレビに本機を接続する場合

黄色の映像コードで接続する代わりに別売のD端子ケーブルを使用して接続します。

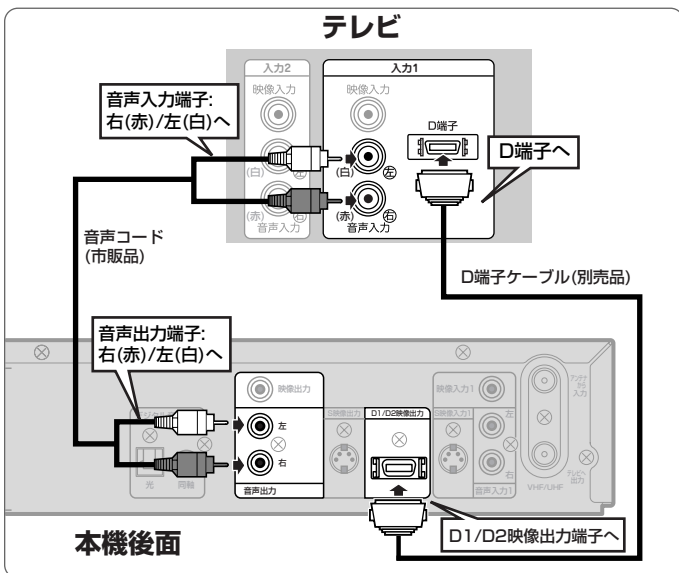

※接続するテレビがプログレッシブ対応テレビの場合のみ、本機の「プログレッシブ」設定を「入」にしてください。プログレッシブ対応でないテレビの場合は、本機の「プログレッシブ」設定を必ず「切」にしてください。(セットアップメニューで「プログレッシブ」を「切」にし、本体表示部の「P-SCAN」を消灯させてください。)[➡ 125ページ]

Point

- テレビのコンポーネント（色差）入力端子が Y、C_B/P_B、C_R/P_Rのピンジャックタイプの場合は、別売品のコンポーネントビデオケーブル（D-ピンプラグx3）をご使用ください。
- 本機はハイビジョン対応のコンポーネント（Y、P_B、P_R）映像入力端子には対応しておりませんので、接続しないでください。（映像は映りません。）

BSデジタル/110度CSデジタル/地上デジタルチューナに本機を接続する場合

黄色の映像コードまたは市販のS映像コードを使用して接続します。

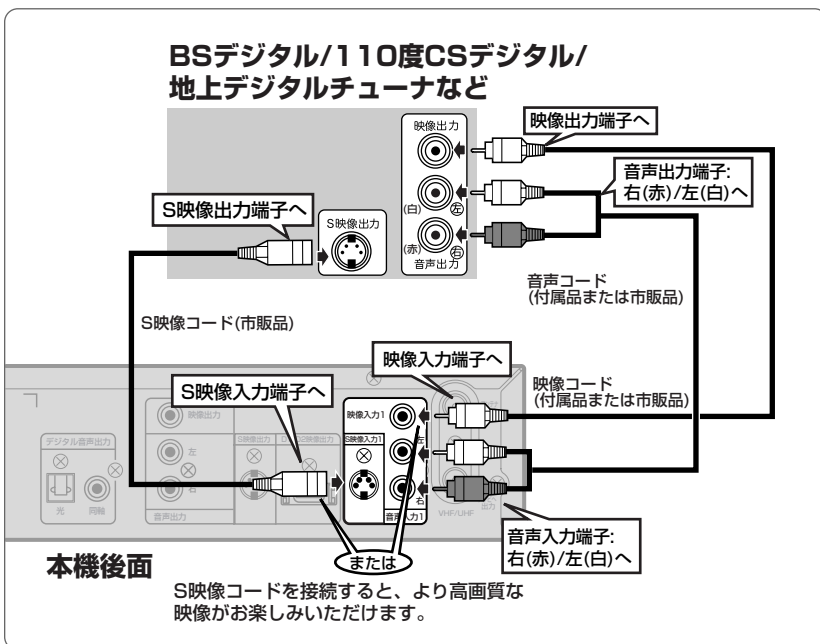

ビデオなど（外部入力）との接続

外部機器を本機外部入力端子L2（前面）またはL1（後面）へ適切に接続してください。

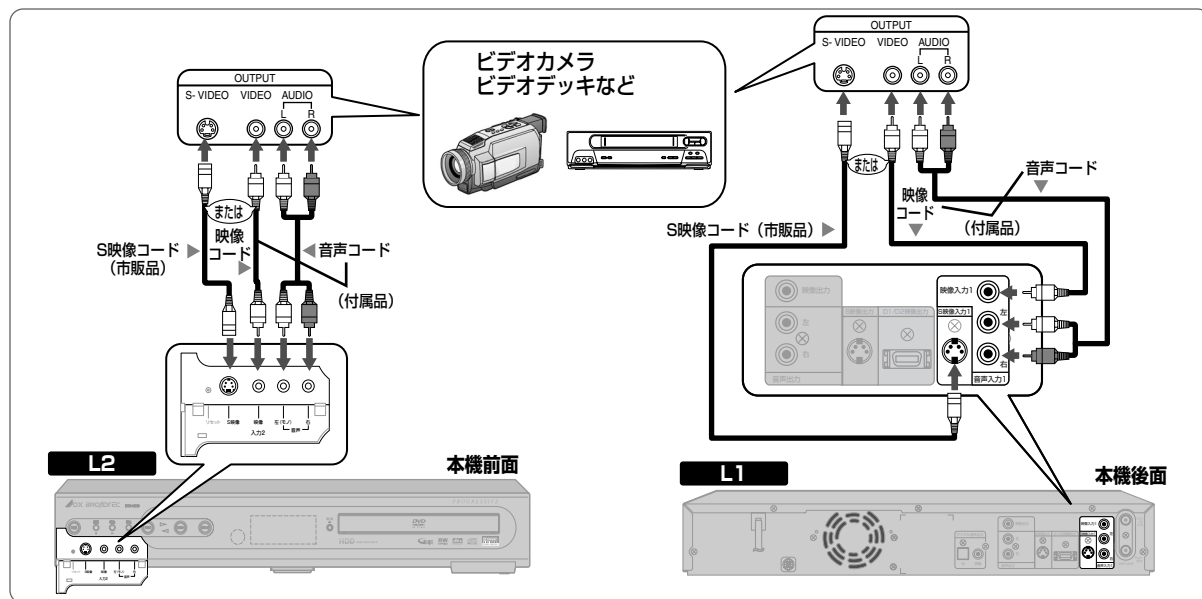

● 外部入力接続の設定については116ページを参照してください。

プログレッシブ出力の設定（お買い上げ時は「切」）

- 接続するテレビに合わせて「プログレッシブ」を正しく設定してください。[➡ 125ページ]
 プログレッシブスキャン方式（525p/480p）対応テレビに本機のD端子を使って接続している場合のみ、リモコンの で「プログレッシブ」設定を「入」にしてください。このとき、テレビをプログレッシブモードに設定してください。通常のテレビ（プログレッシブスキャン方式対応でないテレビ）をお使いの場合や、プログレッシブスキャン方式対応テレビに本機のD端子を使わずに接続している場合は、「プログレッシブ」設定を「切」にしてください。
- テレビモニターの映像入力端子がBNCタイプの場合は、市販のアダプタを使用してください。

プログレッシブスキャン方式とは

- プログレッシブスキャン方式では従来方式のインターレーススキャン方式に対して、よりちらつきの少ない高密度の画像をお楽しみいただけます。

コンポーネント映像入力端子(D端子)とは

- コンポーネント映像入力端子(D端子)を備えたテレビやモニターとD端子ケーブル（別売品）を使って接続することで、さらに高品質の画像を楽しむことができます。
 D1/D2映像の信号に対応した入力端子を持つテレビにつなぐときは、D端子ケーブル(別売品)を使って、D映像入力端子につなぎます。ケーブル1本で簡単にコンポーネント映像の接続ができ、より高画質な映像を楽しめます。コンポーネント映像入力端子の名称はテレビメーカーごとに異なります。詳しくは、テレビの取扱説明書をご覧ください。

Point

- 本機はテレビに直接接続してください。ビデオ経由でテレビに接続しディスクを本機で再生するとコピーガード機能により、正常な再生画像にならない場合があります。また、一部ビデオ内蔵テレビに接続しても同様の状態になる場合があります。

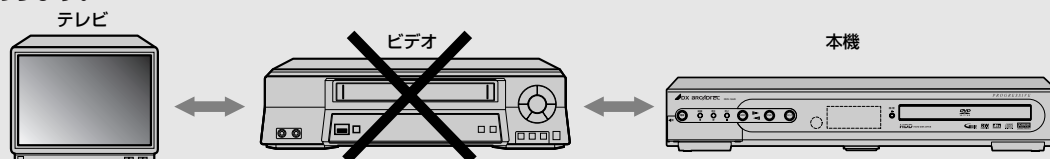

アナログオーディオ機器との接続

アナログオーディオ機器との接続には、音声コード（付属品または市販品）をご利用ください。

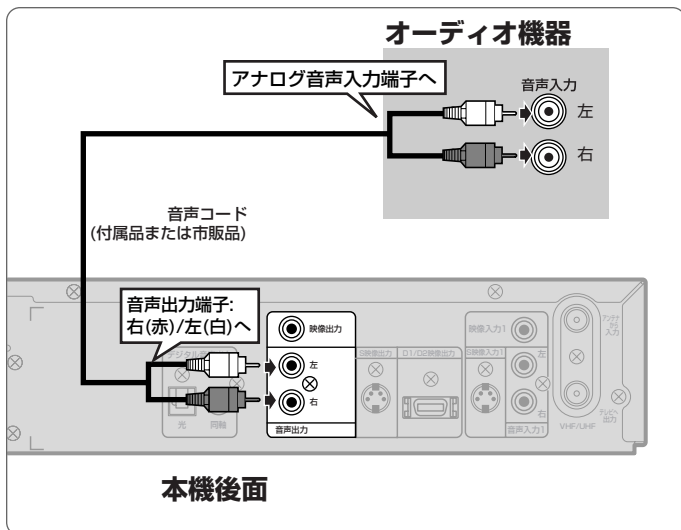

デジタル入力端子つきアンプとの接続

デジタル入力端子つきアンプとの接続には、光デジタルケーブル（市販品）または同軸デジタルケーブル（市販品）をご利用ください。

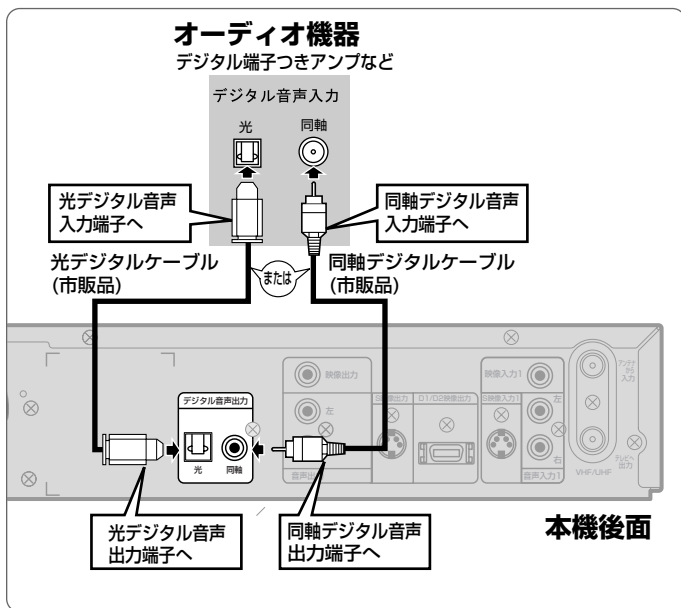

Point

- ドルビーデジタルまたはDTSに対応していないアンプやデコーダに接続する場合には、デジタル出力の「ドルビーデジタル」を「PCM」に、「DTS」を「切」にセットしてください。（お買い上げ時はドルビーデジタルは「ストリーム」、DTSは「切」）正しくない設定でDVDディスクを再生すると音がひずみ、スピーカーが壊れることがあります。[▶ 126~127ページ]
- ドルビーデジタル方式で記録されたディスクの音声を、そのままMDデッキやDATデッキでデジタル録音することはできません。

光デジタル音声出力端子について

- 光デジタル音声出力端子は、電気信号を光信号に変換してアンプへと送ります。このような光信号による通信は、外界の電気的影響を受けにくく、またほかの外部装置に悪影響を及ぼす恐れも少なくなります。

光デジタルケーブルについて

- 光デジタルケーブルは、折り曲げると損傷することがあります。保管する際には、直径が15cm以上になるように巻いてください。ケーブルを接続するときには、しっかり奥まで差し込んでください。長さは3m以下のものを使用してください。プラグにほこりがある場合には、柔らかい布でふいてから接続してください。

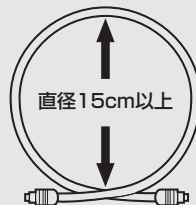

ドルビーデジタルまたはDTS対応アンプやデコーダとの接続

ドルビーデジタルサラウンド、またはDTSデジタルサラウンドフォーマットのDVDディスクを再生するときには、ドルビーデジタルまたはDTS対応アンプやデコーダに本機を接続することにより、大迫力の臨場感あふれるサラウンドサウンドをお楽しみいただけます。このオーディオ接続には、光デジタルケーブル（市販品）または同軸デジタルケーブル（市販品）をご利用ください。

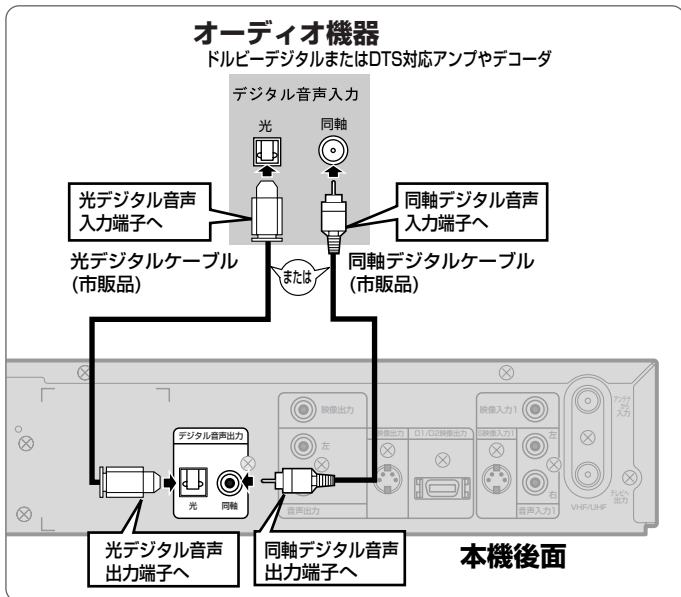

Point

- ドルビーデジタル対応アンプやデコーダに接続する場合には、デジタル出力の[ドルビーデジタル]を「ストリーム」にしてください。[➡ 126～127ページ]
- DTS対応のアンプやデコーダに接続する場合には、デジタル出力の「DTS」を「入」にしてください。[➡ 126～127ページ]
- ドルビーデジタルまたはDTSに対応していないアンプやデコーダに接続する場合には、デジタル出力の「ドルビーデジタル」を「PCM」に、「DTS」を「切」にしてください。(お買い上げ時は「ドルビーデジタル」は「ストリーム」、「DTS」は「切」)正しくない設定でDVDディスクを再生すると音がひずみ、スピーカーが壊れることがあります。[➡ 126～127ページ]

ドルビーデジタルステレオクリエータによって、ドルビーデジタルの目の覚めるような音質でステレオ音声のDVDビデオを作成することができるようになります。

この技術をPCM記録の代わりに用いることで記録容量を節約することが可能となり、その結果、より高い解像度（ビットレート）の映像、または、より長い記録時間を実現することが可能になります。

ドルビーデジタルステレオクリエータを用いてマスタリングしたDVDはすべてのDVDビデオプレーヤーで再生することが可能です。

注：使用した記録型DVDに対してプレーヤーが互換性を持っている場合。

セットアップメニューとディスプレイメニューについて

本機をお買い上げいただいて最初に電源を入れたときに、地域設定画面 [▶ 34ページ 手順5] が表示されます。画面にしたがって「チャンネル設定 (地域で設定)」を行なってください。この設定を行うことで、CH設定、自動時刻修正CH、Gガイドに関する設定が自動的に行われます。地域設定をするまでは、他の操作が行えないようになっています (各種ボタン、DVDトレイも動作しません) ので、下記の設定などに進む事が出来ません。

セットアップメニュー

セットアップメニューを表示するには、テレビの入力切替を本機がつながれている入力に切替えてください。本機の操作は、以下のメニューから行います。画面表示を見ながらリモコンで本機的主要機能の設定をすることができます。(設定できるメニュー項目だけ表示されます)

を押し、「セットアップ」メニューを表示します。

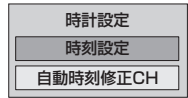
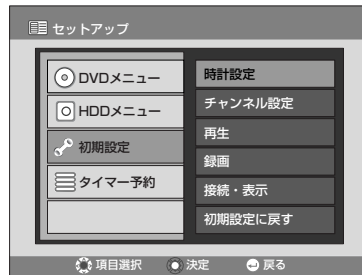
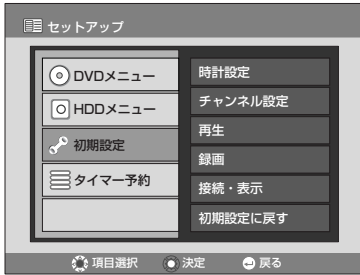

で設定するメニューを選び、 を押す

で項目を選び、 を押す

で設定する項目を選び、 を押す
項目により、設定画面が表示される場合や、選択画面が表示されない場合があります。(上記は「時計設定」の例)

・録画予約が入っている状態のとき (表示部に がでていいるときは、時計設定とチャンネル設定はできません。

で前の画面に戻ります。

HDDに録画中は、DVDメニューを選択しても が表示され、操作を行うことができません。

ディスプレイメニュー

再生中に、 を1回押すと現在の操作モード (HDDまたはDVD) が表示されます。もう一度押すとディスクに関する情報と設定可能なアイコンがテレビ画面に表示されます。



- 1 操作モードを表示します。
- 2 再生中はタイトル番号/総タイトル数/チャプター番号/総チャプター数/経過時間/タイトルの総時間を表示します。停止時は現在のチャンネル番号や受信している音声などを表示します。
- 3 再生・リジュームなどディスクの状態が表示されます。
- 4 ディスプレイアイコンが表示されます。

ディスプレイアイコンの意味：

- | | | |
|--|-------------------|------------|
| | (SEARCH) | ：サーチ |
| | (AUDIO) | ：音声 |
| | (SUBTITLE) | ：字幕 |
| | (ANGLE) | ：カメラアングル |
| | (REPEAT) | ：リピート |
| | (ZOOM) | ：ズーム |
| | (NOISE REDUCTION) | ：ノイズリダクション |
| | (BLACK LEVEL) | ：黒レベル |

はじめに

接続

設定

録画

録画予約

再生

編集

ダビング

設定変更

その他

時刻を設定する

はじめに

接続

設定

録画

録画予約

再生

編集

ダビング

設定変更

その他

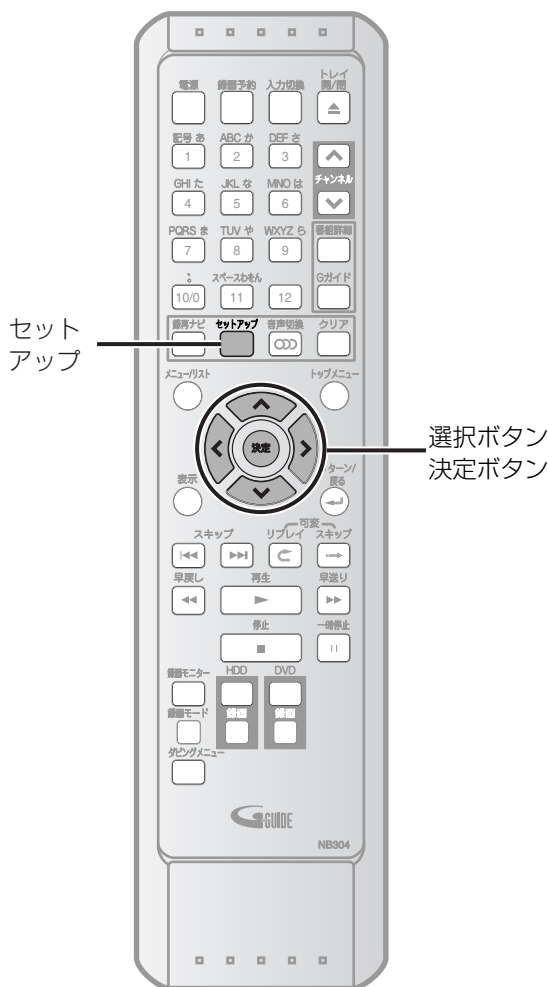

時計合わせ

録画予約をする前に時計を設定してください。

- 1 **セットアップ** を押す
「セットアップ」画面が表示されます。
- 2 **決定** で「初期設定」を選び、**決定** を押す

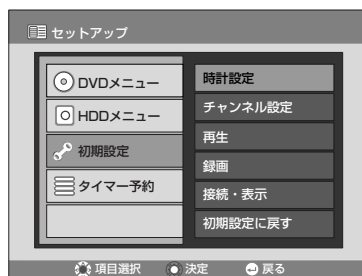

- 3 「時計設定」が選ばれていることを確認し、**決定** を押す

「時計設定」画面が表示されます。



- 4 「時刻設定」が選ばれていることを確認し、**決定** を押す

時刻設定入力画面が表示されます。

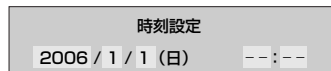

- 5 **決定** で年を合わせ **決定** を押す
・ **決定** でほかの設定項目へ移動します。
・ 同様の操作で月、日を合わせます。曜日は自動入力されます。
・ 同様の操作で時刻を入力します。AM/PMを確認してください。

- 6 **決定** を押す
「時計設定」画面に戻ります。

- 7 **セットアップ** を押す
通常画面に戻ります。



自動時刻修正<ジャストクロック>

自動時刻修正（ジャストクロック）とはNHK教育テレビの時報に合わせて、時刻を自動修正する機能です。午後0時/7時に本機の電源が切れているとき、その時刻の前後5分間にNHK教育テレビの「ポップポップーン」（音楽なし）の時報が鳴った場合だけ、時刻を自動修正します。

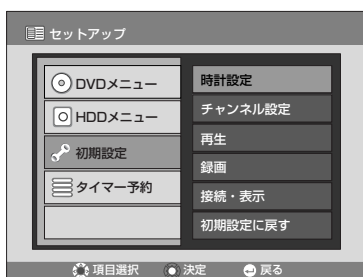

- 「チャンネル設定（地域で設定）」を行うと、「自動時刻修正CH」は自動で設定されます。

1  を押す



「セットアップ」画面が表示されます。

2  で「初期設定」を選び、 を押す3 「時計設定」が選ばれていることを確認し、 を押す

「時計設定」画面が表示されます。

4  で「自動時刻修正CH」を選び、 を押す

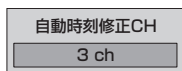
「自動時刻修正CH」画面が表示されます。

5  でNHK教育テレビのチャンネルを選び、 を押す

設定が有効になり「時計設定」画面に戻ります。

6  を押す

通常画面に戻ります。

Point

- 表示を早く切換えたいときは、[選択] ボタンを押し続けてください。
- 次のようなときは、自動時刻修正機能は動作しません。
 - 「ポップポップーン」以外の時報が鳴ったときや音楽入りの時報が鳴ったとき、時報が鳴らなかったとき（NHK教育テレビの時報は曜日や時間によって時報のタイプが変わりますので、自動時刻修正機能が動作しないことがあります。また、高校野球シーズンや番組改編時期はNHKの都合で、通常とは時報のタイプが変わることがあります。）
 - 自動時刻修正チャンネルを、NHK教育テレビを受信しているチャンネルに合わせていないとき
 - 実際の時刻と本機の時刻が5分以上ずれているとき
 - 午後0時/7時に本機を使用している（本機の電源が入っている）とき
 - サテライト予約スタンバイ中、サテライト予約実行中
- 電源プラグを抜いても約24時間は現在時刻を記憶しています。
- 24時間以上の停電があった場合や、24時間以上電源プラグをコンセントから抜いていた場合は、本機のバックアップ機能がはたらきませんので時刻設定を再度設定してください。
- チャンネルを設定し直した場合は、自動時刻修正チャンネルを再度設定してください。
- 本機には2003年～2054年まで設定可能なカレンダーが内蔵されています。（カレンダーは2006年1月1日から表示されます。）
- 時刻設定をしていない状態で録画予約をすると、自動的に「時刻設定」画面が表示されます。
- 自動時刻修正がはたらいているときに動作音がしますが、故障ではありません。

受信チャンネルを設定する

はじめに

接続

設定

録画

録画予約

再生

編集

ダビング

設定変更

その他

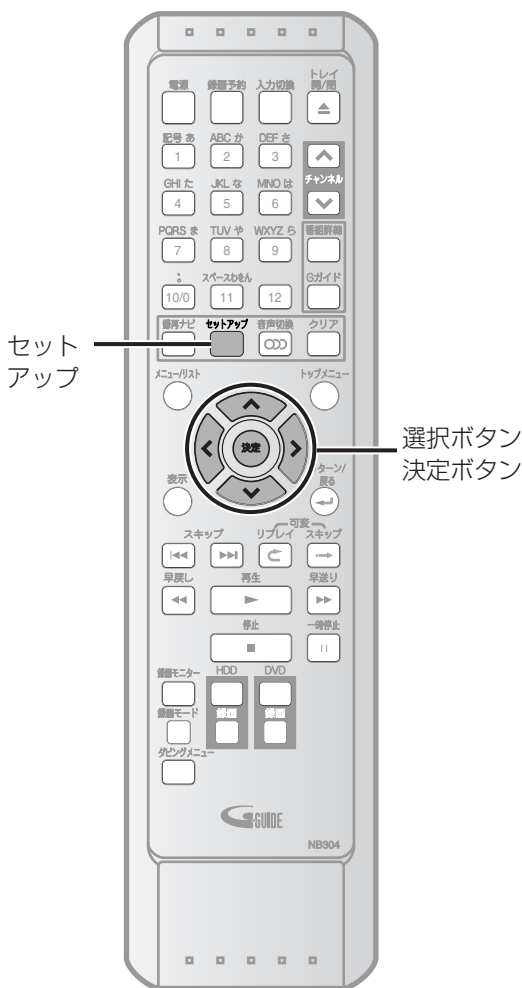

チャンネル設定（地域で設定）

お買い上げ時や、お引越などでお住まいの地域が変更になった場合は、チャンネル設定を行なってください。

- 1 テレビの電源を入れ、本機を接続している入力モードを選ぶ
- 2 を押す
「セットアップ」画面が表示されます。
- 3 で「初期設定」を選び、 を押す

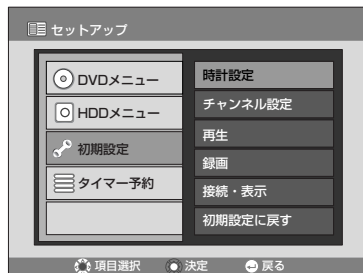

- 4 で「チャンネル設定」を選び、 を押す



- 5 で「地域設定」を選び、 を押す

「地域設定」画面が表示されます。

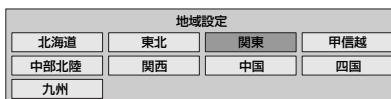

- 6 でお住まいの地域を選んで を押し、都市を選んで を押す

設定が有効になり「チャンネル設定」画面に戻ります。

- 7 を押す

通常画面に戻ります。

- 地域設定で地域を指定した場合は、その地域のチャンネルプランにしたがってチャンネルが設定されます。サーチ動作は行っていないので映像信号の有無に関係なくチャンネル表示します。

Point

- チャンネル設定を行わないと本機の電源を入れるたびに「地域設定」画面が表示されます。
- チャンネル設定を一度行えば本機に記憶されるため、停電などの場合でも設定をやり直す必要はありません。
- 本機の電源「入」のときに、電源プラグの抜き差しまたは停電によって電源が切れた場合、前回正常に電源を切ったときに受信したチャンネルが表示されます。
- オートサーチ中にほかの操作をすると、正常なチャンネルが設定されませんのでご注意ください。
- 本機は、36チャンネル分を記憶することができます。オートサーチ動作途中で、36チャンネル分がすべて記憶された場合、その時点でオートサーチは終了します。それ以外のチャンネルを記憶させるには、不要なチャンネルを削除し、新たに記憶させたいチャンネルを手動で設定する必要があります。この操作をするには、「チャンネル設定（手動設定）」[➡ 42～43ページ] をご覧ください。

二重音声放送（二カ国語放送）を受信したときは…

- [音声切換]ボタンを押して主音声、副音声、主:副（左に主音声、右に副音声）を切換えることができます。（録画中も音声を切換えることができますが、ディスクに記録される音声は変わりません。）
- ビデオモードの場合は、「二カ国語音声（ビデオモード）」[➡ 47ページ] で設定した音声で記録されます。

チャンネル設定（自動設定）

地域設定でチャンネルが正しく設定できないときは、「自動CH設定」を行なってください。

1 を押す

「セットアップ」画面が表示されます。

2 で「初期設定」を選び、 を押す

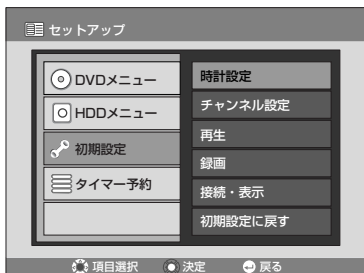

3 で「チャンネル設定」を選び、 を押す

「チャンネル設定」画面が表示されます。



4 「自動CH設定」が選ばれていることを確認し、 を押す

自動チャンネル設定が始まります。

- 設定には多少時間がかかります。

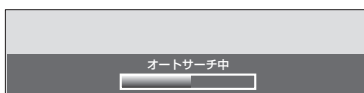

■オートサーチ中に・・・

受信可能なチャンネルを本機が設定します。

自動チャンネル設定が終わったあと、受信チャンネルの確認を行なってください。空チャンネルや電波が弱いチャンネルなどを飛び越すように設定できます。

自動CH設定（受信ステップ）は以下の順に行われます。VHF（1～12CH）→UHF（13～62CH）→CATV（C13～63CH）

※CATVを受信するときは、使用する機器ごとにCATV会社との受信契約が必要です。さらに、スクランブルのかかった有料放送の視聴・録画には、ホームターミナル（アダプタ）が必要になります。CATVは、サービスの行われている地域のみ受信できます。詳しくは、CATV会社にご相談ください。

■チャンネル表示の確認

自動チャンネル設定後、 を押して、テレビに表示されるチャンネル表示が合っているか確認してください。チャンネル表示の確認は、録画予約時にチャンネルが違うために起こる録画ミスを防ぐため、必ず確認してください。

GCNコード一覧

GCNコード一覧には、ホスト局ごとに番組表を利用できる放送局の一覧が記載されています。

- ホスト局によって、番組表を利用できる放送局が異なりますのでご注意ください。下表に載っていない（番組データを取得できない）放送局は、放送が受信できる場合でも番組表を利用できません。
- 太字がホスト局です。

放送局名	GCNコード
北海道放送	0257
NHK 総合	0336
NHK 教育	0346
テレビ北海道	0273
札幌テレビ	0261
北海道文化	0283
北海道テレビ	0291
青森テレビ	0294
NHK 総合	0592
NHK 教育	0602
青森放送	0513
青森朝日	0290
岩手放送	0262
NHK 総合	0848
NHK 教育	0858
岩手朝日	0276
テレビ岩手	0547
岩手めんこい	0289
東北放送	0769
NHK 総合	1104
NHK 教育	1114
東日本放送	0288
宮城テレビ	0546
仙台放送	0268
秋田テレビ	0293
NHK 総合	1360
NHK 教育	1370
秋田朝日	0287
秋田放送	0267
テレビユー山形	0292
NHK 総合	1616
NHK 教育	1626
さくらんぼテレビ	0286
山形放送	0266
山形テレビ	0550
テレビユー福島	0543
NHK 総合	1872
NHK 教育	1882
福島中央	0545
福島放送	0803
福島テレビ	0523
TBSテレビ	0518
NHK 総合	2128
NHK 教育	2138
日本テレビ	0260
フジテレビ	0264
テレビ朝日	0522
テレビ東京	0524
とちぎTV	0535
群馬テレビ	0304
テレビ埼玉	0806
MXテレビ	0270
ちばテレビ	0302
TVKテレビ	0298
新潟放送	0517
NHK 総合	2384
NHK 教育	2394
新潟テレビ21	0277
テレビ新潟	0285
新潟総合	1059
テレビ山梨	0549
NHK 総合	2896
NHK 教育	2906
山梨放送	0773
信越放送	0779
NHK 総合	2640
NHK 教育	2650
長野朝日	0532
テレビ信州	0542
長野放送	1062

放送局名	GCNコード
チューリップテレビ	0544
NHK 総合	3152
NHK 教育	3162
北日本放送	1025
富山テレビ	0802
北陸放送	0774
NHK 総合	3408
NHK 教育	3418
北陸朝日	0281
テレビ金沢	0801
石川テレビ	0805
福井テレビ	0295
NHK 総合	3664
NHK 教育	3674
福井放送	1035
中部日本	1029
NHK 総合	4176
NHK 教育	4186
東海テレビ	1281
メ〜テレ	1547
中京テレビ	1571
テレビ愛知	0537
岐阜放送	1061
三重テレビ	1313
静岡放送	1291
NHK 総合	3920
NHK 教育	3930
静岡第1	0799
静岡朝日	1057
テレビ静岡	1315
毎日放送	0516
NHK 総合 (関西)	4432
NHK 教育 (関西)	4442
NHK 総合 (徳島)	5968
NHK 教育 (徳島)	5978
朝日放送	1030
関西テレビ	0520
読売テレビ	0778
びわこ放送	0798
KBS 京都	1058
テレビ大阪	0275
サンテレビ	0548
奈良テレビ	0311
テレビ和歌山	1054
四国放送	1793
山陰放送	1034
NHK 総合 (鳥取)	4688
NHK 教育 (鳥取)	4698
NHK 総合 (島根)	4944
NHK 教育 (島根)	4954
日本海テレビ	1537
山陰中央	1314
山陽放送	1803
NHK 総合 (岡山)	5200
NHK 教育 (岡山)	5210
NHK 総合 (香川)	6224
NHK 教育 (香川)	6234
テレビせとうち	0279
岡山放送	1827
瀬戸内海放送	1569
西日本放送	0265
中国放送	0772
NHK 総合	5456
NHK 教育	5466
テレビ新広島	1055
広島ホームテレビ	2083
広島テレビ	0780
テレビ山口	1318
NHK 総合	5712
NHK 教育	5722
山口朝日	0284
山口放送	2059

放送局名	GCNコード
あいテレビ	0541
NHK 総合	6480
NHK 教育	6490
愛媛朝日	0793
南海放送	1290
テレビ愛媛	1317
テレビ高知	1574
NHK 総合	6736
NHK 教育	6746
高知放送	0776
高知さんさん	0296
RKB毎日	1028
NHK 総合 (福岡)	6992
NHK 教育 (福岡)	7002
九州朝日	2049
TVQ 九州	0531
テレビ西日本	0521
福岡放送	1573
NHK 総合 (佐賀)	7760
NHK 教育 (佐賀)	7770
サガテレビ	0804
長崎放送	1285
NHK 総合	7248
NHK 教育	7258
長崎国際	1049
長崎文化	0539
テレビ長崎	1829
熊本放送	2315
NHK 総合 (熊本)	7504
NHK 教育 (熊本)	7514
熊本朝日	0528
熊本県民	0278
テレビ熊本	1570
NHK 総合 (佐賀)	7760
NHK 教育 (佐賀)	7770
サガテレビ	0804
九州朝日	2049
TVQ 九州	0531
福岡放送	1573
大分放送	1541
NHK 総合	8016
NHK 教育	8026
テレビ大分	1060
大分朝日	0280
宮崎放送	1546
NHK 総合	8272
NHK 教育	8282
テレビ宮崎	2339
南日本放送	2305
NHK 総合	8528
NHK 教育	8538
鹿児島放送	0800
鹿児島テレビ	1830
鹿児島読売	1310
琉球放送	1802
NHK 総合	8784
NHK 教育	8794
沖縄テレビ	1032
琉球朝日	0540
放送局名	GCNコード
NHK衛星第1	0074
NHK衛星第2	0076
NHK/ハイビジョン	0075
WOWOW	0073
放送大学	0272

はじめに

接続

設定

録画

録画予約

再生

編集

ダビング

設定変更

その他

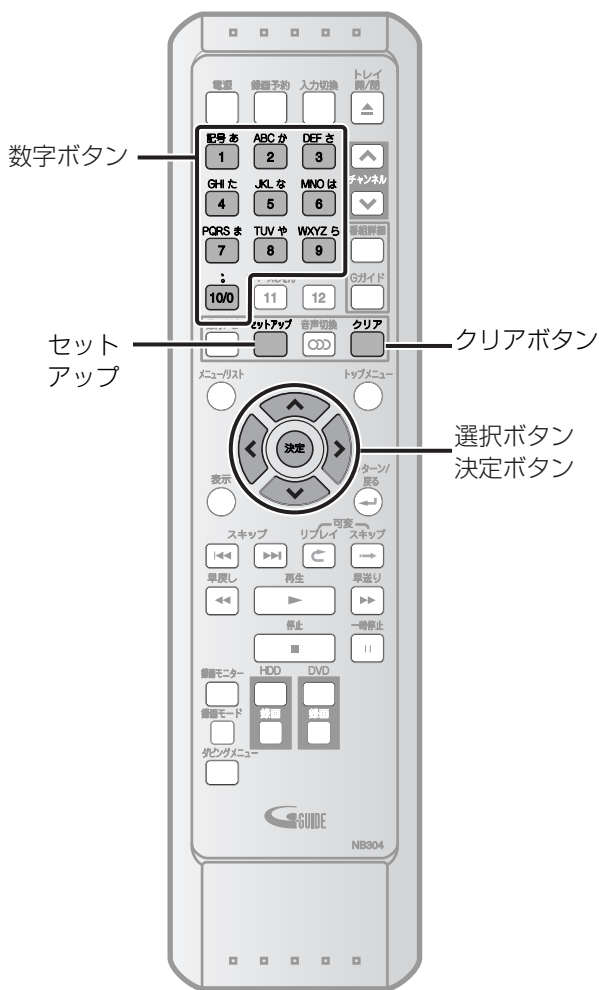

Point

- 「チャンネル設定（手動設定）」を行なったときは、番組表（Gガイド）に表示するチャンネルを変更/追加する必要があります。
- ホスト局を変更する必要があるときは、都市別チャンネル設定一覧 [36~40ページ] をご覧になり、正しい放送局と受信チャンネルを設定してください。
 - ホスト局を変更すると、新しい番組データを取得するまで番組表が利用できなくなることがあります。
 - ホスト局に設定できるのは1つの表示チャンネルだけです。

チャンネル設定（手動設定）

以下のような場合には手動でチャンネル設定してください。

- 地上デジタル放送開始によって、一部受信チャンネルが変更されている（アナアナ変更/変換）
- 追加したいチャンネルがある
- 放送があるのに選べないチャンネルがある
- 不要なチャンネルが映る

- 1 を押す
「セットアップ」画面が表示されます。
- 2 で「初期設定」を選び、 を押す

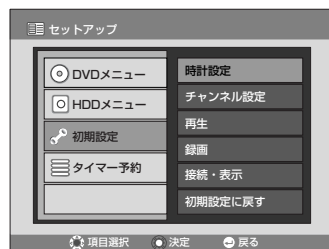

- 3 で「チャンネル設定」を選び、 を押す
「チャンネル設定」画面が表示されます。



- 4 で「手動CH設定」を選び、 を押す
受信チャンネル・表示チャンネル一覧が表示されます。

	受信	表示	受信	表示
1	1	1	7	7
2	2	2	8	8
3	3	3	9	9
4	4	4	10	10
5	5	5	11	11
6	6	6	12	12

- 5 で変更・削除したいチャンネルを選び、 を押す

受信	表示
1	1

6 変更・削除を行う

受信チャンネル・表示チャンネルを変更するには：

まず、 で「受信」チャンネルを選び、 で受信番号を選ぶ

次に で「表示」チャンネルを選び、 で表示番号を選び、 を押す

まず、「受信」を変更してから、「表示」を変更してください。「表示」のみ、または「受信」のみを変更できますが、「受信」のみ変更する場合は、設定後に「表示」も設定し直してください。

削除するには：

を押して を押す
「---」が表示されます。

ほかのチャンネルを変更したい場合は、手順5~6を繰り返してください。

7 を押す

通常画面に戻ります。

■番組表（Gガイド）に表示するチャンネルを変更/追加するには：

1 「ホスト局を変更する」の手順1~2を行う（右記）

2 で「GガイドCH設定」を選び、 を押す

「GガイドCH設定」画面が表示されます。設定されているチャンネルにGCNコードが表示されます。

GガイドCH設定	
表示CH	GCNコード
1	---
2	---
3	---
4	---
5	---
6	---

3 で表示CHを選んで を押し、GCNコード一覧 [➡41ページ] を参照して で GCNコードを入力する

ホスト局のコードは赤字になります。

4 を押し、 を押す

通常画面に戻ります。

ホスト局を変更する

ホスト局のチャンネルがうまく受信できない場合は、番組表が受信できず、番組表録画ができません。この場合、手動でホスト局を設定してください。ホスト局とは、番組表を利用するための番組データを送信する放送局のことです。

1 「チャンネル設定（手動設定）」の手順1~3を行う [➡42ページ]

「チャンネル設定」画面が表示されます。

チャンネル設定
自動CH設定
手動CH設定
地域設定
番組表設定

2 で「番組表設定」を選び、 を押す

「番組表設定」画面が表示されます。

番組表設定
ホスト局
Gガイド取得時間
GガイドCH設定

3 で「ホスト局」を選び、 を押す

「ホスト局」入力画面が表示されます。

ホスト局 (GCNコード)

すでに設定されている場合は、設定しているホスト局のコードが表示されます。

4 都市別チャンネル設定一覧 [➡36~40ページ] でお住まいの地域のホスト局を調べ、GCNコード一覧 [➡41ページ] を参照する

5 で、ホスト局のGCNコードを入力する

6 を押し、 を押す

通常画面に戻ります。

はじめに

接続

設定

録画

録画予約

再生

編集

ダビング

設定変更

その他

番組表 (Gガイド) を受信する

番組表とは

番組表 (Gガイド) とは、新聞や雑誌に掲載されているようなテレビ番組一覧をテレビ画面に表示するものです。Gガイドを利用してホスト局 (番組データの配信局) から番組表を受信すると、最大8日分の番組が表示されます。

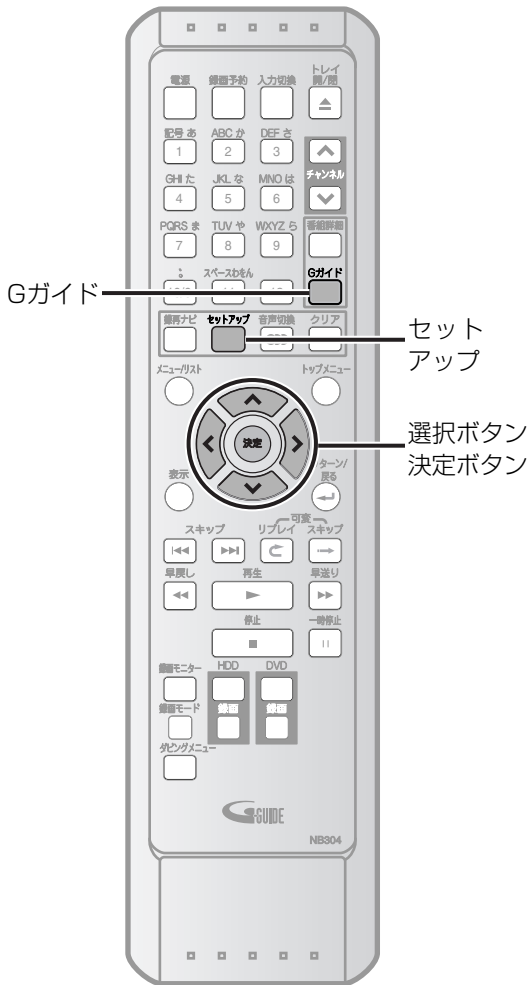

番組データの取得/送信について

- 本機の電源が切のときだけ取得できます。
- 番組データを取得するときは、取得開始10分前には本機の電源を切っておいてください。

番組データの表示について

- お買い上げ時、番組データは表示されません。(番組データを取得するまでは表示されません。)

Point

- 本機は、番組表の表示機能にGガイドを採用しています。なお、当社はGガイドを利用した番組表のサービス内容については、関与しておりません。

番組表を受信する

- 1 アンテナ、映像コードを正しく接続する [➡ 24~27ページ]
- 2 時刻を設定し、地域設定でチャンネルを設定する [➡ 32~43ページ]
 - チャンネルが正しく設定されているか確認してください。
 - 自動CH設定でチャンネル設定を行なったときは、番組表設定でホスト局の設定が必要です。
- 3 番組表データを受信する10分前までに電源を切っておく
 - 電源プラグをコンセントから抜かないでください。
 - 番組表データは設定したホスト局から送信されます。データの送信時刻は次ページを参照してください。
- 4 番組表データの送信時刻5分前になると「data」表示になり、送信が始まると、「●」が点灯して番組表が自動的に受信される
データ受信中、表示部に以下のように表示されます。

 - 1回の番組表を受信するには数十分ほどかかります。
- 5 表示部が時計表示になっていることを確認し、本機の電源を入れる
- 6 **Gガイド** を押す
番組表の使い方については、「番組表 (Gガイド) 録画予約」をお読みください。 [➡ 58ページ]

番組表

受信中の映像	番組表	ジャンル	トピックス
	テキスト広告		
	ホットモーニング 『列島 花めぐり 早朝の京都 生中継』 山本 華子 ※別本 10月2日 (日) AM 6:00~AM 7:00		
MHK総合	MHK総合	読買テレビ	テレビタビ
パネル広告	06 ホットモーニング	02 日曜朝の生中継	06 天気予報
	07 00 ニュース	02 日本経済	00 お昼よろ!
	08 00 ぐるっと日本	00 ワイドショ	00 朝から生テレビ
パネル広告	09 00 ニュース	25 爽快健康	00 料理はおまかせ
	30 連続ドラマ		
	9日	2日	8日
	トピックス	ジャンル検索	戻る

はじめに

接続

設定

録画

録画予約

再生

編集

ダビング

設定変更

その他

番組表 (Gガイド) の送信時刻

番組表 (Gガイド) の送信時刻は以下のとおりです。
(2005年12月現在)

データが送信される時刻・回数に変更される場合があります。最新の情報については、(株)インタラクティブ・プログラム・ガイドのホームページをお読みください。

<http://www.ipg.co.jp>

番組表(Gガイド)の取得時間は本機で設定できます。(右記)

地域	ホスト局	送信時間
北海道	HBC (北海道放送)	1 AM7:05 2 AM11:05 3 PM3:05 4 PM5:05 5 AM0:30
青森	ATV (青森テレビ)	1 AM6:05 2 AM11:05 3 PM2:35 4 PM5:05 5 AM0:30
秋田	AKT (秋田テレビ)	1 AM5:05 2 AM11:05 3 PM2:35 4 PM5:05 5 AM0:30
岩手	HBC (アイビーシー岩手放送)	1 AM6:05 2 AM11:05 3 PM2:35 4 PM5:05 5 AM0:30
宮城	TBC (東北放送)	1 AM5:05 2 AM11:05 3 PM2:35 4 PM5:05 5 AM0:30
山形	TUY (テレビユー山形)	1 AM6:05 2 AM11:05 3 PM2:35 4 PM5:05 5 AM0:30
福島	TUF (テレビユー福島)	1 AM6:05 2 AM11:05 3 PM2:35 4 PM5:05 5 AM0:30
新潟	BSN (新潟放送)	1 AM5:05 2 AM11:05 3 PM2:35 4 PM5:35 5 AM0:30
関東	TBS (東京放送)	1 AM5:05 2 AM11:05 3 PM2:30 4 PM6:30 5 AM0:30
静岡	SBS (静岡放送)	1 AM6:05 2 AM11:05 3 PM2:35 4 PM5:05 5 AM0:30
山梨	UTY (テレビ山梨)	1 AM6:05 2 AM11:05 3 PM2:35 4 PM5:05 5 AM0:30
長野	SBC (信越放送)	1 AM6:05 2 AM11:05 3 PM2:35 4 PM5:05 5 AM0:30
福井	FTB (福井放送)	1 AM6:05 2 AM11:05 3 PM2:35 4 PM5:05 5 AM0:30
富山	TUT (チューリップテレビ)	1 AM6:05 2 AM11:05 3 PM2:35 4 PM5:05 5 AM0:30
石川	MRO (北陸放送)	1 AM6:05 2 AM11:05 3 PM2:35 4 PM5:05 5 AM0:30
中部	CBC (中部日本放送)	1 AM5:35 2 AM11:05 3 PM2:35 4 PM5:00 5 AM0:30
関西	MBS (毎日放送)	1 AM6:05 2 AM11:05 3 PM2:35 4 PM5:35 5 AM1:45
岡山・香川	RSK (山陽放送)	1 AM5:05 2 AM11:05 3 PM2:35 4 PM5:00 5 AM0:30
広島	RCC (中国放送)	1 AM5:05 2 AM11:05 3 PM2:35 4 PM5:05 5 AM0:30
鳥取・島根	BSS (山陰放送)	1 AM6:05 2 AM11:05 3 PM2:35 4 PM5:05 5 AM0:30
山口	TYS (テレビ山口)	1 AM6:05 2 AM11:05 3 PM2:35 4 PM5:05 5 AM0:30
愛媛	ETV (あいテレビ)	1 AM6:05 2 AM11:05 3 PM2:35 4 PM5:05 5 AM0:30
高知	KUTV (テレビ高知)	1 AM6:05 2 AM11:05 3 PM2:35 4 PM5:05 5 AM0:30
福岡	RSB (アールケービー毎日放送)	1 AM6:05 2 AM11:05 3 PM2:35 4 PM5:00 5 AM0:30
長崎	NBC (長崎放送)	1 AM6:05 2 AM11:05 3 PM2:35 4 PM5:05 5 AM0:30
大分	OBS (大分放送)	1 AM5:05 2 AM11:05 3 PM2:35 4 PM5:05 5 AM0:30
宮崎	MRT (宮崎放送)	1 AM6:05 2 AM11:05 3 PM2:35 4 PM5:05 5 AM0:30
熊本	RSK (熊本放送)	1 AM6:05 2 AM11:05 3 PM2:35 4 PM5:05 5 AM0:30
鹿児島	MBC (南日本放送)	1 AM6:05 2 AM11:05 3 PM2:35 4 PM5:05 5 AM0:30
沖縄	RBC (琉球放送)	1 AM6:05 2 AM11:05 3 PM2:35 4 PM5:05 5 AM0:30

Point

- ・以下の番組は番組表に表示されません。
- ・手動CH設定で、チャンネルを飛び越す設定にした番組
- ・BSデジタル放送・CS放送・CATVの番組 (CATVのVHF/UHF放送の番組は表示できる場合があります。ご利用のCATV局にお問い合わせください。)
- ・1日たっても番組表を受信できない場合、以下の原因が考えられます。
- ・アンテナ線や電源コードの接続が間違っている [➡ 24~27ページ]
- ・Gガイドチャンネルや受信チャンネルが正しく設定されていない [➡ 34~45ページ]
- ・時刻が正しく設定されていない [➡ 32ページ]
- ・番組表の受信時刻に録画 (予約録画) していた
- ・番組表の受信時刻に本機の電源を入れて使用していた
- ・お住まいの地域や電波状況・気象条件により番組表が受信できなかった (電波が弱いなど、受信状態が悪い場合は、Gガイドの一部またはすべての番組が取得できない場合があります。) [➡ 135ページ]

Gガイド取得時間を設定する

万一、ホスト局側の都合などで送信時刻が左記の表以外の時刻に変更されたときは、手動で番組表 (Gガイド) の取得時刻を設定することができます。

- ・番組表 (Gガイド) を取得すると、設定は「自動」になります。
- ・地域設定を行なうと、設定は「自動」になります。
- ・送信時刻が変更されたときのみ設定します。通常は「自動」で使用してください。

1 「チャンネル設定 (地域で設定)」の手順1~4を行う [➡ 34ページ] 「チャンネル設定」画面が表示されます。



2 で「番組表設定」を選び、 を押す

「番組表設定」画面が表示されます。

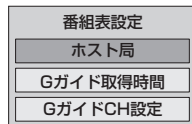

3 で「Gガイド取得時間」を選び、 を押す

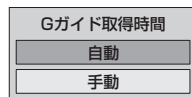

4 で「手動」を選び、 を押す

「Gガイド取得時間設定」画面が表示されます。

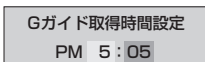

5 でGガイド取得時間を入力して を押す

で時間を入力して を押し、 で分を入力します。

6 を押す
通常画面に戻ります。

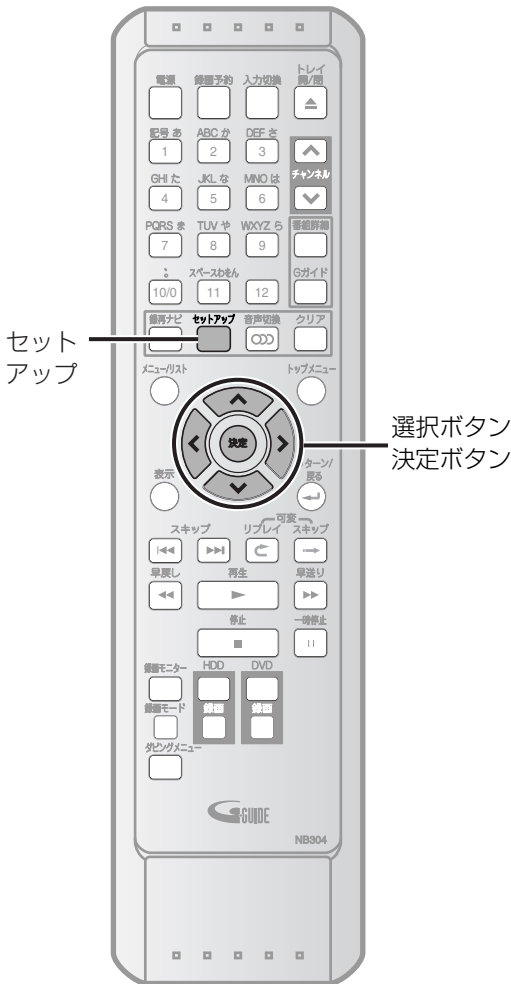

ディスクへの記録音声（ビデオモード）

二カ国語音声（ビデオモード）	放送信号	ディスク記録
主音声	ステレオ放送	ステレオ
	モノラル放送	モノラル
	二重音声放送	主音声
副音声	ステレオ放送	ステレオ
	モノラル放送	モノラル
	二重音声放送	副音声

※ DVD-RやDVD-RW（ビデオモード）のディスクに二カ国語（二重音声）放送の番組を録画したときは、主音声か副音声のどちらかが記録されます。（「録画」設定の二カ国語音声設定（ビデオモード）の内容にしたがって記録されます。）

録画音声設定



お買い上げ時：ドルビーデジタル

録画モードをXPにして録画する場合、録画する音声を「LPCM」（リニアPCM）、「ドルビーデジタル」のどちらかに設定することができます。XP以外の場合、ドルビーデジタルで録画します。

- 1 を押す
「セットアップ」画面が表示されます。
- 2 で「初期設定」を選び、 を押す

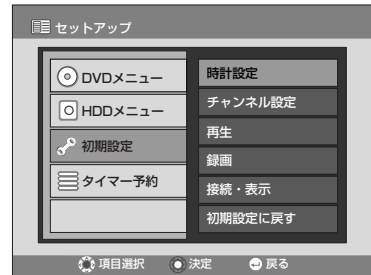

- 3 で「録画」を選び、 を押す
「録画」画面が表示されます。



- 4 で「XP記録音声」を選び、 を押す

「XP記録音声」画面が表示されます。



- 5 で「LPCM」または「ドルビーデジタル」を選び、 を押す

LPCM： LPCM（ドルビーデジタルよりも高音質）で音声を記録します。

ドルビーデジタル：ドルビーデジタルで音声を記録します。

- 6 を押す
通常画面に戻ります。

二カ国語音声設定（ビデオモード）



お買い上げ時：主音声

ビデオモードで二カ国語（二重音声）放送を録画する場合、録画する音声を主音声、副音声のどちらかに設定することができます。

1 「録画音声設定」の手順1～3を行う [➡46ページ]

「録画」画面が表示されます。



2 で「二カ国語音声（ビデオモード）」を選び、 を押す

「二カ国語音声（ビデオモード）」画面が表示されます。

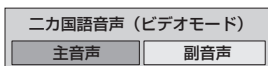

3 で「主音声」または「副音声」を選び、 を押す

DVDのビデオモードで録画される音声設定されます。

4 を押す

通常画面に戻ります。

Point

- DVD（ビデオモード）では主音声と副音声を同時に記録することはできません。
- HDD/DVD（VRモード）では、主音声と副音声が同時に記録されます。再生時に音声を切替える方法についての詳細は、「音声（言語）を切替える」[➡88ページ]を参照してください。
- HDD/DVD（VRモード）で録画モードをXPIにして録画する場合、「XP記録音声」を「LPCM」に設定すると主音声と副音声の両方を記録することはできません。あらかじめ上記、二カ国語音声設定（ビデオモード）の手順で録画前に一方の音声を選んでから録画してください（再生時に音声を切替えることはできません）。[➡46ページ]

外部入力音声設定



お買い上げ時：ステレオ

外部入力から録画をする場合、録画する音声をステレオ、二重音声のどちらかに設定することができます。また、本機のHDDからDVDへダビングするときの録画音声の設定にも使用します。

1 「録画音声設定」の手順1～3を行う [➡46ページ]

「録画」画面が表示されます。



2 で「外部入力音声」を選び、 を押す

「外部入力音声」画面が表示されます。

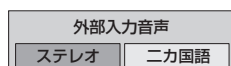

3 で「ステレオ」または「二カ国語」を選び、 を押す

4 を押す

通常画面に戻ります。

ステレオを選択した場合：

- 主音声（Lch）/副音声（Rch）

DVD（ビデオモード）	ステレオ（L+R ch入力）
HDD/DVD（VRモード）	で記録されます。

二カ国語音声を選択した場合：

DVD（ビデオモード）	二カ国語音声設定で選択した音声記録されます。
HDD/DVD（VRモード）	主音声と副音声が同時に記録されます。

ディスクフォーマット

はじめに

接続

設定

録画

録画予約

再生

編集

ダビング

設定変更

その他

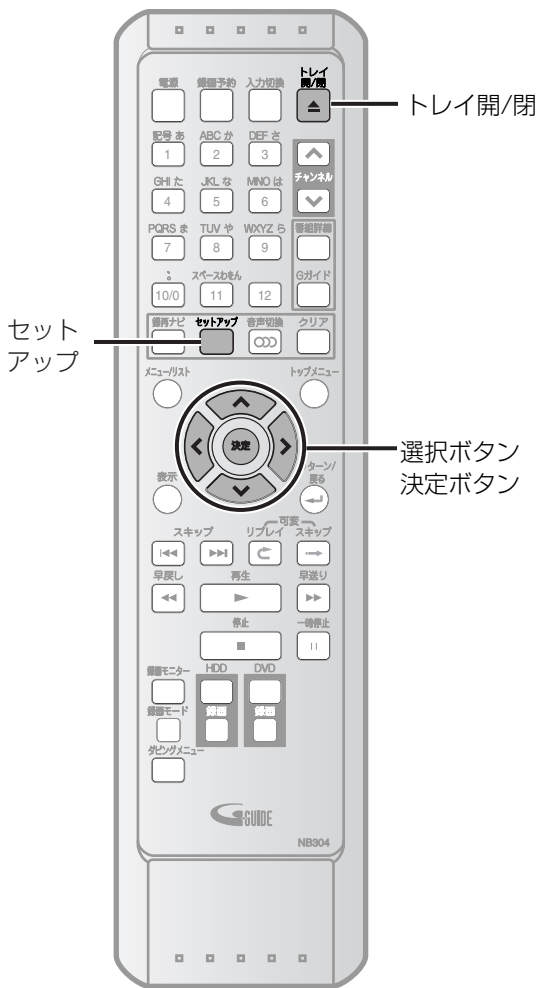

セットアップ

トレイ開/閉

選択ボタン
決定ボタン

Point

- DVD-RWディスクにフォーマットする場合、予約録画の開始時刻まで15分を切ると「予約録画開始直前です。」と表示がでて、フォーマットできません。
- 未使用のDVD+RまたはDVD+RWディスクを挿入すると、エラーメッセージ（このディスクには対応していません。再生可能なディスクを挿入してください。）が表示されます。本機はDVD+RW/+Rディスクには対応していません。
- DVD-Rディスクは、自動的に「ビデオモード」で録画されます。
- ビデオモードでフォーマットしたディスクは他機では使用できません。

ディスクのフォーマット



DVD-RWディスクの場合は、ディスクを初期化することができます。記録されているすべての内容が消去されます。

- 1 を押してディスクトレイを開け、フォーマットするディスクをトレイにのせ、 を押す
- 2 を押す
「セットアップ」画面が表示されます。
- 3 「DVDメニュー」が選ばれていることを確認して、 を押す

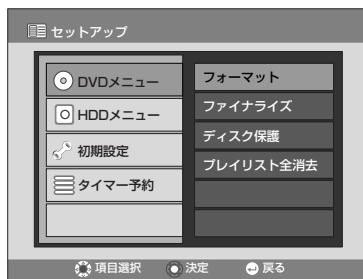

- 4 「フォーマット」が選ばれていることを確認して、 を押す
「フォーマット」画面が表示されます。

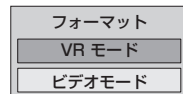

- 5 で「VRモード」または「ビデオモード」を選び、 を押す

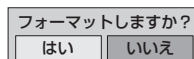

- 6 で、「はい」を選び、 を押す

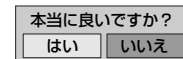

- 7 で、「はい」を選び、 を押す



未使用ディスクのフォーマット



未使用のDVD-RWディスクを挿入し、ディスクの認識動作のあと、フォーマット画面が表示されます。下記の手順でフォーマットしてください。

1 未使用のDVD-RWディスクを入れる

「フォーマット」画面が表示されます。



2 で「VRモード」または「ビデオモード」を選び、 を押す

「フォーマット」が始まります。

- 「キャンセル」を選択して  を押すと、フォーマットはキャンセルされます。「キャンセル」を選んだ場合は、ディスクに録画できません。

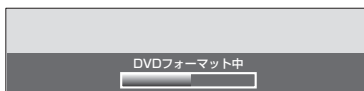

Point

- HDDに録画中は、未使用のDVD-RWディスクを挿入すると、「フォーマットできません。」と表示されます。

はじめに

接続

設定

録画

録画予約

再生

編集

ダビング

設定変更

その他

テレビ番組の録画

はじめに

接続

設定

録画

録画予約

再生

編集

ダビング

設定変更

その他

HDDに録画する



- テレビの電源を入れ、本機が接続されている入力を必ず選んでください。

1 を押して、HDD操作モードにする

本体のHDD操作モードボタンがブルー点灯します。

2 で録画モードを選ぶ

録画モードとHDDの残量、チャンネルなどが表示されます。

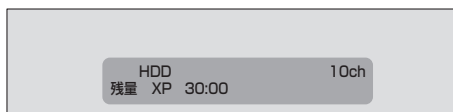

を押すごとに下記のように変わります。(詳しくは、「録画モードについて」[▶ 13ページ]を参照してください。)

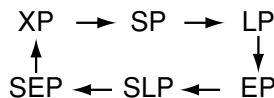

3 または で録画したいチャンネルを選ぶ



4 (HDD) を押す

「●」が表示され、録画が始まります。

- 本体表示部に●HDDが表示されます。



5 を押す

「■」が表示され、録画を停止します。

一時停止をするには：

を押す

(HDD) または再度 を押すと録画を再開します。

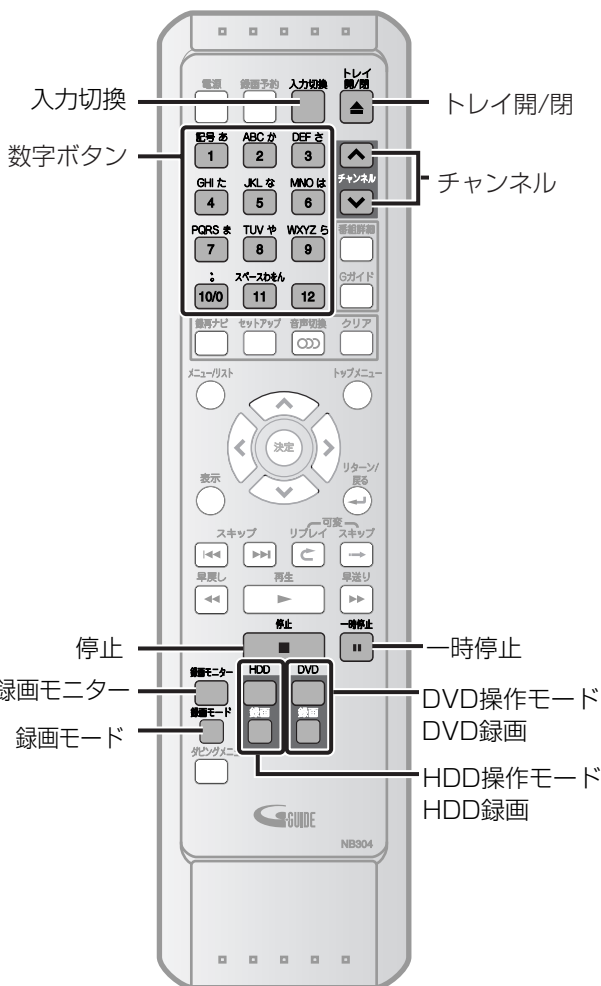

Point

- HDDに録画したすべてのタイトルは、自動的にプレイリストが作成されます。
- 録画中にHDDの空き容量がなくなると、自動的に録画が停止します。

録画中にテレビを見るには…

- テレビを見るときは、テレビ側のチャンネルで番組を選択してください。

DVDに録画する



• テレビの電源を入れ、本機が接続されている入力を必ず選んでください。

1 を押してDVD操作モードにする
 本体のDVD操作モードボタンがオレンジ点灯します。

2 を押してディスクトレイを開け、録画できるディスクをトレイにのせ、 を押す
 ラベル面を上にして、ディスクがトレイのくぼみに正しくセットされているか確認してください。

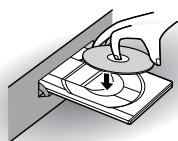

3 で録画モードを選ぶ
 録画モードとDVDディスクの残量、チャンネルなどが表示されます。

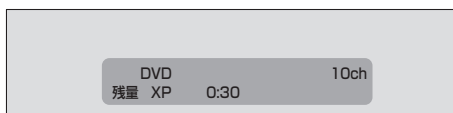

を押すごとに下記のように変わります。
 (詳しくは、「録画モードについて」[▶ 13ページ] を参照してください。)

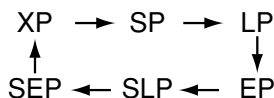

4 または で録画したいチャンネルを選ぶ

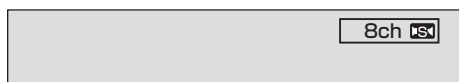

5 (DVD) を押す
 「●」が表示され、録画が始まります。
 • 本体表示部に●DVDが表示されます。

6 を押す
 「■」が表示され、録画を停止します。

この操作は時間がかかる場合があります。

一時停止をするには：

を押す

(DVD) または再度 を押すと録画を再開します。

録画の画質と音声を確認する



録画を始める前に選択している録画モードの画質と音声を確認することができます。

- 停止中に確認できます。
- HDDに録画するときは を押してHDD操作モードに、DVDに録画するときは、 を押してDVD操作モードにします。

1 停止中に、 を押す
 テレビ画面に選択している録画モードの画質で映像が映り、現在出力中の音声が出力されます。
 録画モードを変えるには で好みの録画モードに切替えます。
 • 録画中は録画モードを変更することはできません。

2 を押す
 通常画面に戻ります。

はじめに

接続

設定

録画

録画予約

再生

編集

ダビング

設定変更

その他

はじめに

接続

設定

録画

録画予約

再生

編集

ダビング

設定変更

その他

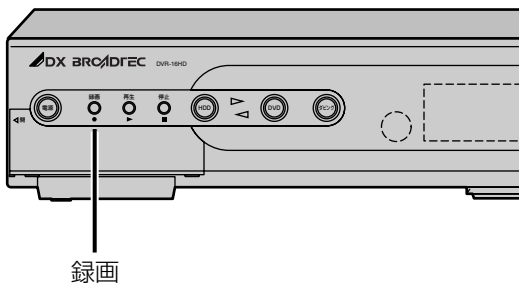
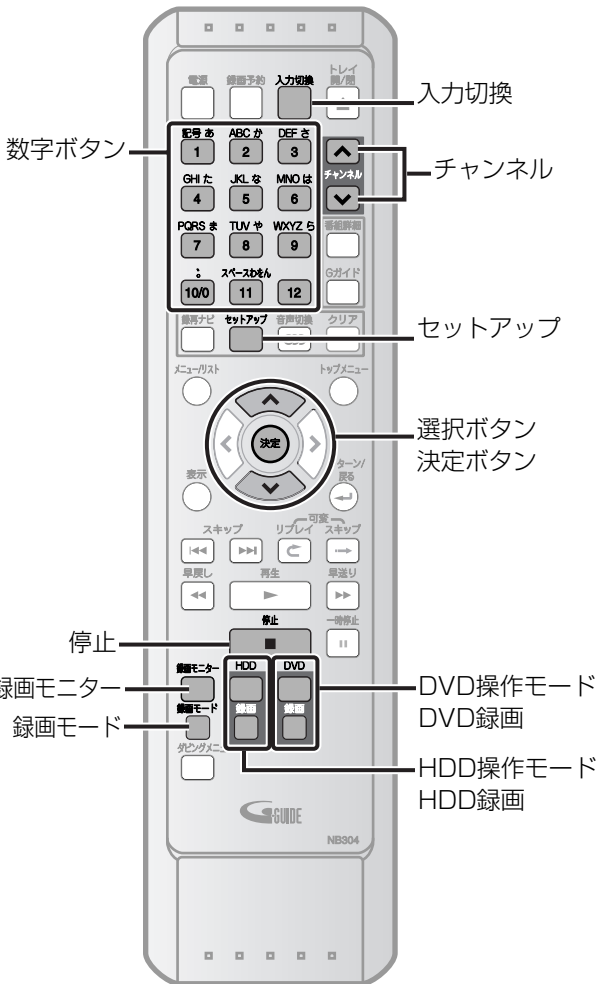

ワンタッチタイマー録画



録画する時間を30分単位で簡単に設定することができます。ワンタッチタイマー録画を始める前に録画するディスクに設定した録画予約時間分の空きがあるかどうか確認してください。

- テレビの電源を入れ、本機が接続されている入力を必ず選んでください。
- DVDに録画するときには、録画できるディスクを入れます。

1 HDDに録画するときは、を押して、HDD操作モードにする
DVDに録画するときは、を押して、DVD操作モードにする
本体のHDD操作モードボタンまたはDVD操作モードボタンが点灯します。

2 で録画モードを選ぶ
詳しくは、「録画モードについて」を参照してください。[▶ 13ページ]
• 選択した録画モードを確認するには ボタンを押してください

3 、 または で録画したいチャンネルを選ぶ

4 テレビ画面にお好みの録画時間(30分～8時間)が表示されるまで、本体の またはリモコンの (HDDまたはDVD)を繰り返し押し録画が始まります。

- 録画時間が終了すると自動的に電源が切れます。(DVD/HDD再生中は電源が切れません。) そのあと本機を使用する場合は、 を押してください。

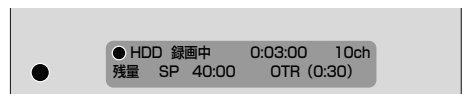

ワンタッチタイマー録画中に録画時間を変更するには：

本体の またはリモコンの (HDDまたはDVD) を押し

指定した時間内に停止するには：

を押し

オートチャプターをつける



お買い上げ時：10分

設定時間ごとにチャプターマークをつけて、録画を区分することができます。

- 1 を押す
「セットアップ」画面が表示されます。
- 2 で「初期設定」を選び、 を押す

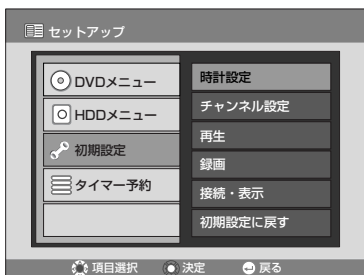

- 3 で「録画」を選び、 を押す
「録画」画面が表示されます。

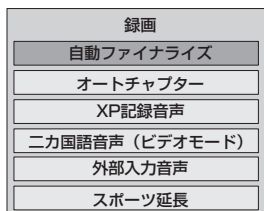

- 4 で「オートチャプター」を選び、 を押す
「オートチャプター」画面が表示されます。

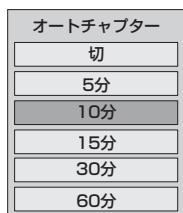

- 5 で好みの時間を選び、 を押す

設定した時間ごとにチャプターマークが設定されます。

- 6 を押す
通常画面に戻ります。

Point

ワンタッチタイマー録画中は

- ワンタッチタイマー録画中の一時停止はできません。
- 停電があると、録画が停止して電源が切れます。通電後も録画は再開しません。

録画時間表示について

- ワンタッチタイマー録画が始まると、録画時間表示は1分単位でカウントダウンしていき、残りの録画時間表示となります。(残りの録画時間を確認するには[表示]ボタンを押してください。)
- ワンタッチタイマー録画中は、本体表示部にワンタッチタイマー録画の残り時間が表示されます。

オートチャプターについて

- ビデオモードでは選択したチャプターマークの時間と、実際にチャプターマークが設定される時間とは異なる場合があります。
- 録画時間によっては、最後に映像のないチャプターが作成される場合があります。
- チャプターマークは、オートチャプターで設定された時間ごとに自動的に設定されます。HDD、DVD-RW (VRモード)の場合、録画を一時停止した箇所にチャプターマークが設定されます。任意の場所にチャプターマークを設定したい場合、「チャプターマークをつける」をご覧ください。[▶ 102ページ]
- DVD-R、DVD-RW (ビデオモード)は、チャプターマークの設定/消去はできません。

はじめに

接続

設定

録画

録画予約

再生

編集

ダビング

設定変更

その他

ディスクをファイナライズする

はじめに

接続

設定

録画

録画予約

再生

編集

ダビング

設定変更

その他

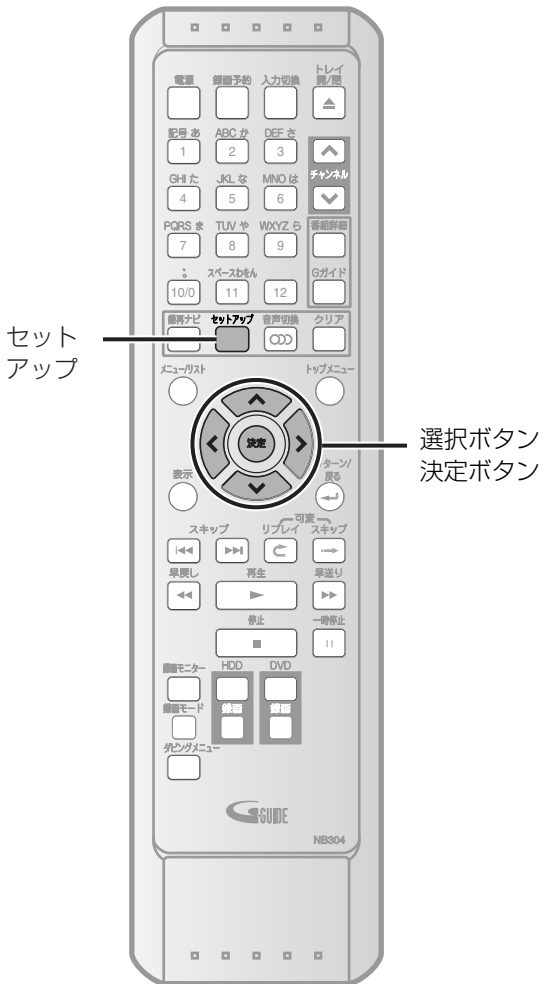

セットアップ

選択ボタン
決定ボタン

ファイナライズ



録画したディスクをほかのDVDプレーヤー/レコーダで再生するためには、録画したディスクをファイナライズする必要があります。

- 1 ファイナライズするディスクを入れ、**セットアップ** を押す
「セットアップ」画面が表示されます。
- 2 「DVDメニュー」が選ばれていることを確認して、**決定** を押す

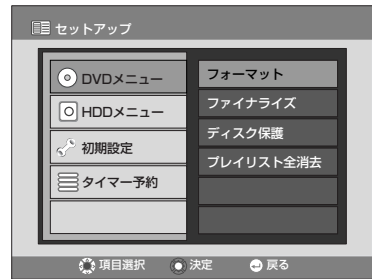

- 3 **決定** を押す

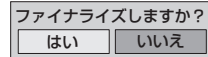

- 4 **決定** を押す

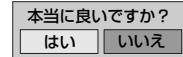

- 5 **決定** を押す
ファイナライズが始まります。

- DVD-Rディスクのファイナライズ中は「キャンセル」は表示されません。

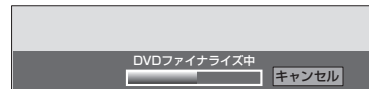

この操作は時間がかかる場合があります。

6 ファイナライズが完了する

- ファイナライズが完了したあと、本機は停止状態になり通常画面に戻ります。
- ファイナライズ直前にタイトルメニューが表示され、ファイナライズが完了したあとは通常画面に戻ります。

■ファイナライズのキャンセル

1 ファイナライズ中に **決定** を押す

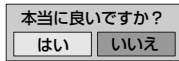

DVD-Rディスクのファイナライズは一度開始すると、キャンセルすることができません。

2 **左右** で「はい」を選び、**決定** を押す

ファイナライズがキャンセルされ、本機は停止します。

! Point

- ファイナライズは数分から約1時間かかります。録画した時間が短い場合や、録画したタイトル数が多い場合は、ファイナライズに時間がかかります。
- ビデオモードで録画されたディスクは、ファイナライズすると、編集や録画はできなくなります。
- VRモードで録画されたディスクはファイナライズ後でも本機で録画と編集ができます。
- ファイナライズのキャンセルは、ディスクの状態により行うことができない場合があります。
- DVD-Rディスクをファイナライズすると、編集や録画はできません。
- ファイナライズ中／解除中は、本機の電源を切ったり電源プラグをコンセントから抜かないでください。ディスクの破損や本機の故障の原因となります。
- ファイナライズ中／解除中に停電があったときは、ディスクが使用できなくなる場合があります。
- DVD-RW (ビデオモード) をファイナライズする場合、予約録画の開始時刻まで1時間を切ると「予約録画開始直前です。」と表示がでて、ファイナライズできません。
- DVD-RW (VRモード) をファイナライズする場合、予約録画の開始時刻まで1時間30分を切ると「予約録画開始直前です。」と表示がでて、ファイナライズできません。
- DVD-RWディスクをファイナライズ解除しようとした場合に、15分以内に開始時刻になる録画予約が設定されていると、「予約録画開始直前です。」とメッセージが表示され、ファイナライズ解除できません。

ファイナライズを解除する



本機でファイナライズしたDVD-RWディスクを挿入した場合、「ファイナライズ」設定のかわりに「ファイナライズ解除」が表示されます。

1 **セットアップ** を押す

「セットアップ」画面が表示されます。

2 「DVDメニュー」が選ばれていることを確認して、**決定** を押す

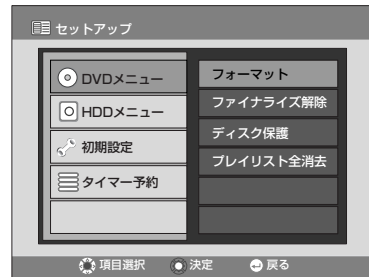

3 **上下** で「ファイナライズ解除」を選び、**決定** を押す

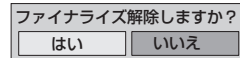

4 **左右** で「はい」を選び、**決定** を押す

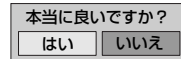

5 **左右** で「はい」を選び、**決定** を押す

ファイナライズ解除が始まります。

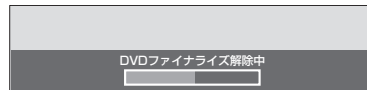

この操作は時間がかかる場合があります。

ディスクを自動ファイナライズする/保護する

はじめに

接続

設定

録画

録画予約

再生

編集

ダビング

設定変更

その他

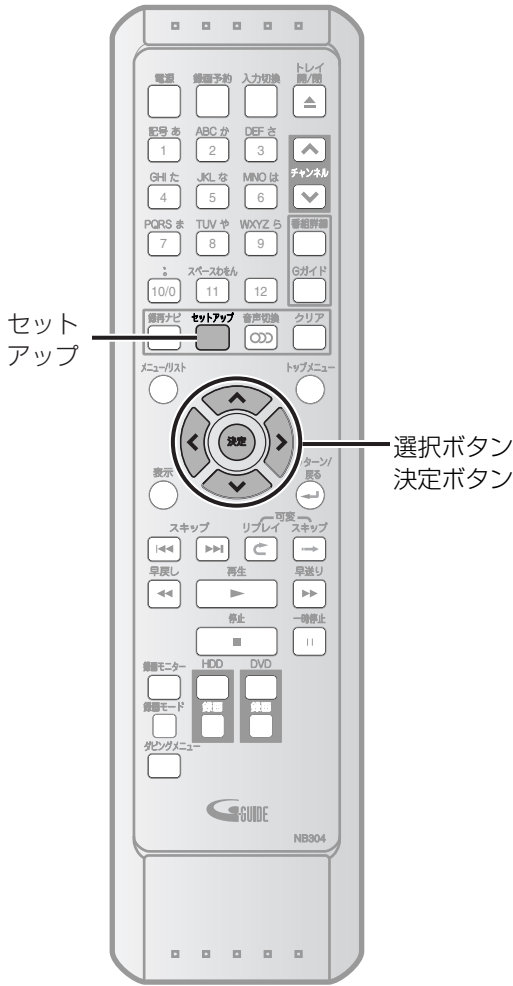

自動ファイナライズ



ダビングが終了したら、自動的にファイナライズをするように設定できます。VRモードで録画されたディスクは、自動ファイナライズを行いません。

- 1 を押す
「セットアップ」画面が表示されます。
- 2 で「初期設定」を選び、 を押す

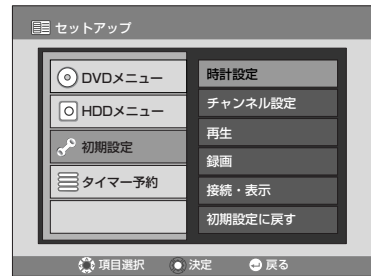

- 3 で「録画」を選び、 を押す
「録画」画面が表示されます。

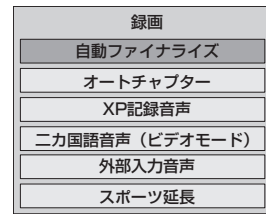

- 4 で「自動ファイナライズ」を選び、 を押す
「自動ファイナライズ」画面が表示されます。

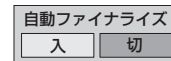

- 5 で「入」または「切」を選び、 を押す
「入」にすると、DVDへのダビング・ワンタッチダビングが終了し、ディスクに書き込みが終わったときにファイナライズします。
- 6 を押す
通常画面に戻ります。

Point

・外部機器からダビングするときは、自動ファイナライズははたらきません。

ディスク保護設定



誤ってディスクの上書きや編集、消去をしないよう、保護することができます。

- 1 を押す
「セットアップ」画面が表示されます。
- 2 「DVDメニュー」が選ばれていることを確認して、 を押す

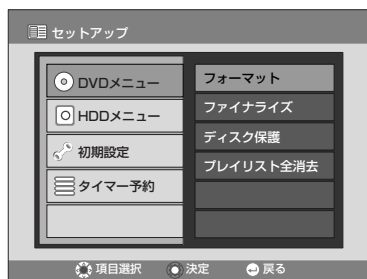

- 3 で「ディスク保護」を選び、 を押す

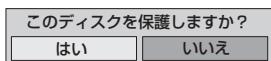

- 4 で「はい」を選び、 を押す

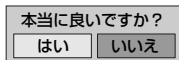

- 5 で「はい」を選び、 を押す
ディスクが保護されます。

■ディスク保護の解除

- 1 本機でディスク保護の設定をしたディスクを入れる
- 2 「ディスクの保護設定」の手順1～2を行う

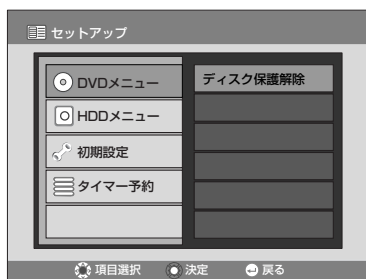

- 3 で「ディスク保護解除」を選び、 を押す

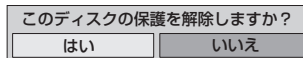

- 4 で「はい」を選び、 を押す

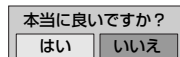

- 5 で「はい」を選び、 を押す
ディスク保護が解除されます。

- 6 を押す
通常画面に戻ります。

! Point

・VRモードで記録されたDVD-RWディスクのみディスク保護設定をすることができます。

はじめに

接続

設定

録画

録画予約

再生

編集

ダビング

設定変更

その他

番組表 (Gガイド) 録画予約

番組表の見かた

受信した番組表データから録画・録画予約を行います。

- 番組表をあらかじめ受信しておく必要があります。受信時刻・方法については「番組表 (Gガイド) を受信する」をお読みください。[➡ 44ページ]

Gガイド
 を押すと、
 番組表が表示されます。

受信中の映像
 画面広告
 映像などのパネル広告
 (1画面または2画面)

番組表タグ
 ジャンルタグ
 トピックスタグ
 文字広告
 文字だけのテキスト広告
 番組内容
 番組表

※ 番組表から録画予約をした場合、番組欄の色が変わります。
 録画予約時：青
 録画予約実行中：赤



Point

- 番組表が表示されない場合や表示されないチャンネルがある場合は番組表が正常に取得できていません。電波が弱いなど、受信状態が悪い場合は、Gガイドのすべての番組が取得できない場合があります。詳しくは「番組表 (Gガイド) を受信する」をお読みください。[➡ 44~45ページ]
- 番組表の放送時間帯は、翌日のAM5:00までです。
- 本機は番組表の表示機能にGガイドを採用しています。
- 停電や電源プラグをコンセントから24時間以上抜くと番組表は消去されます。
- 番組表、ジャンル、トピックス表示中は、スクリーンセーバーは起動しません。

「番組表」表示時

- 録再ナビ** (青色ボタン)：トピックスを表示します。
- セットアップ** (赤色ボタン)：ジャンル検索を表示します。
- 音声切換** (緑色ボタン)：番組表の日付を前日に移動します。
- クリア** (黄色ボタン)：番組表の日付を翌日に移動します。

「ジャンル」表示時

- 録再ナビ** (青色ボタン)：番組表を表示します。
- セットアップ** (赤色ボタン)：トピックスを表示します。
- 音声切換** (緑色ボタン)：ジャンルの検索結果を表示中、番組表の日付けを前日に移動します。
- クリア** (黄色ボタン)：ジャンルの検索結果を表示中、番組表の日付けを翌日に移動します。

「トピックス」表示時

- 録再ナビ** (青色ボタン)：ジャンル検索を表示します。
- セットアップ** (赤色ボタン)：番組表を表示します。

はじめに

接続

設定

録画

録画予約

再生

編集

ダビング

設定変更

その他

番組を予約録画する



番組表から任意の番組を録画予約します。
当日から8日間の番組が予約できます。

1 を押す
番組表が表示されます。

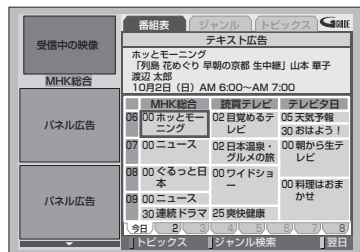

2 (緑ボタン・前日表示) または (黄ボタン・翌日表示) を押して、予約したい日付の番組表を表示させる

3 を押して番組を選び、 を押す
「録画予約」が表示されます。

4 予約内容を確認する
録画予約が設定されます。
番組表の放送時間帯は24時間表記になっていますが、録画予約で予約内容を確認するときは、12時間表記に変換されます。

- 録画時間 (開始時刻・終了時刻)、日付、チャンネルの変更はできません。
- 録画モード、録画先の変更は「録画予約の確認・修正する」の手順2～4を行い変更します。[▶64ページ]

5 を押す
通常画面に戻ります

■番組の詳しい情報を表示させるには：

を押して番組を選び、 を押す
番組の詳細情報が表示されます。
• を押すと番組表に戻ります。

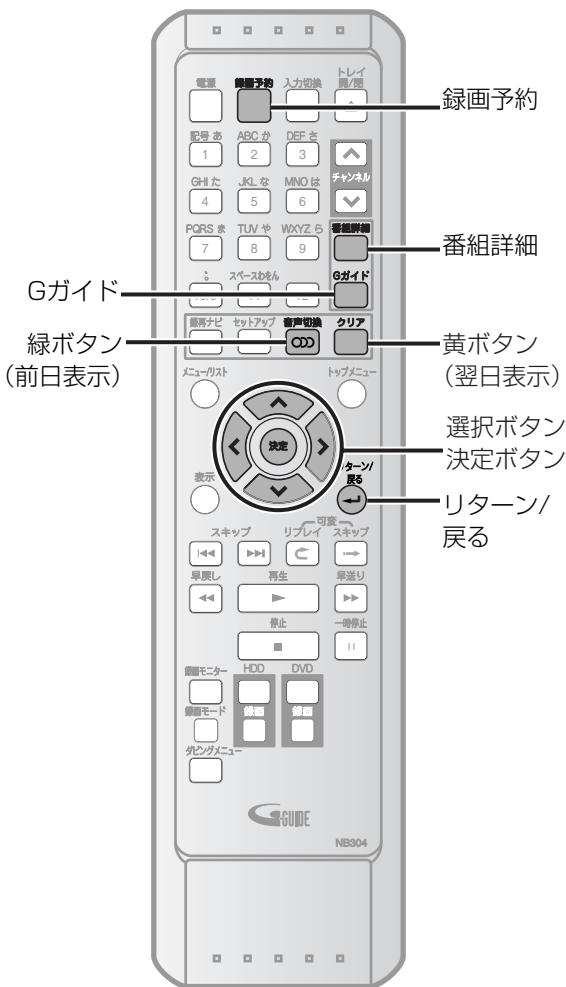

Point

- パネル広告を選ぶと、広告内容が表示されます。
- スポーツ中継などで、番組が延長した場合に、録画予約の終了時刻を自動的に延長します。「スポーツ延長を設定する」をお読みください。[▶61ページ]
- 番組表での予約は、チャンネル、開始時刻、終了時刻の変更はできません。また日付は毎日予約、毎週予約にのみ変更できます。(周期録画 (毎週、毎日など) をした場合、2回目以降の予約は「録画予約」から予約内容を変更できます。)
- 番組表で当日を選択している場合は、前日を表示できません。

はじめに

接続

設定

録画

録画予約

再生

編集

ダビング

設定変更

その他

番組表 (Gガイド) 録画予約 つづき

はじめに

接続

設定

録画

録画予約

再生

編集

ダビング

設定変更

その他

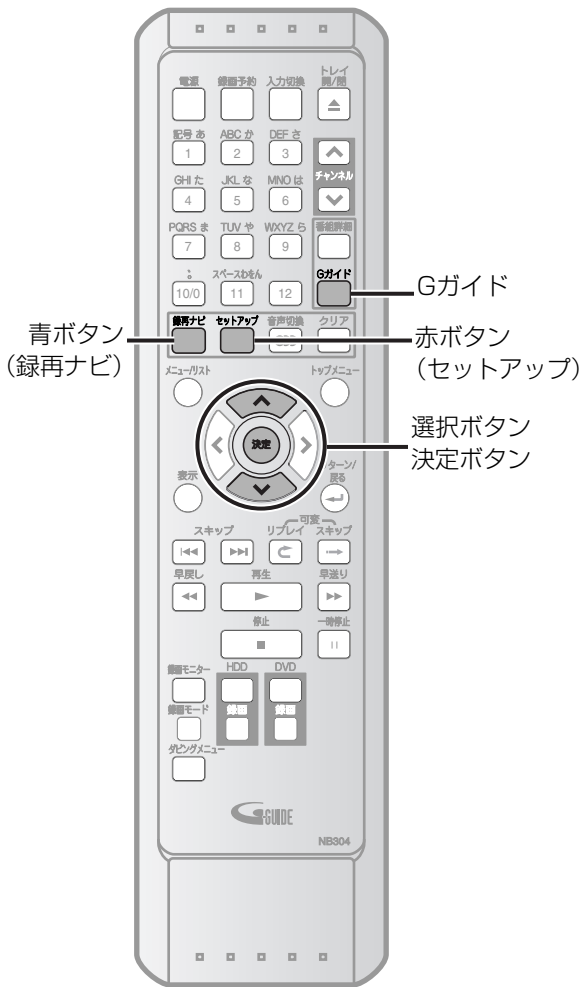

ジャンルで番組を検索する



お好きなジャンルの番組を検索します。検索した番組を録画予約できます。

- 1 **Gガイド** を押す
番組表が表示されます。
- 2 **セットアップ** (赤ボタン-セットアップ) を押す
ジャンル画面が表示されます。

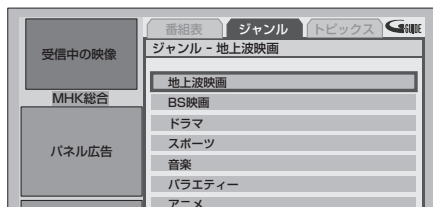

- 3 **決定** でジャンルを選び、**決定** を押す
選んだジャンルのキーワードが表示されます。



- 4 **決定** でキーワードを選び、**決定** を押す
キーワードに関連する番組一覧が表示されます。

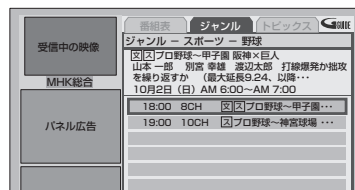

- 5 **決定** で番組を選び、**決定** を押す
「録画予約」が表示されます。

- 6 「番組を予約録画する」の手順4~5を行い、予約を設定する
[▶ 59ページ]

Point

- スポーツ延長を設定している場合、延長した時間がほかのチャンネルの予約録画の時間と重なるときは、先に予約されている番組の録画が優先されます。
- 録画時間が重なっている場合は、開始時間が先の予約を優先します。開始時間が同じ場合は、先に予約したものを優先します。

スポーツ延長を設定する



(お買い上げ時：切)

スポーツ中継などで番組が延長された場合に、録画予約の終了時刻を自動的に延長して録画します。

対象番組には次のような条件があります。

- 放送終了時刻を延長予定の番組
 - 番組詳細欄に、「延長あり」、「以降繰り下げ」、「最大延長」、「終了まで放送」、「終了時間変更」、「～まで延長」の記述がある番組
 - 午後7時～8時59分の間に放送が開始/終了する番組
 - 午後6時59分以前に開始し、午後7時以降に終了する番組
- 以下の条件をすべて満たす番組
 - 延長の可能性がある番組と同じチャンネル
 - 延長の可能性がある番組と同じ日 (午前5時～翌日の午前4時59分の間)
 - 延長の可能性がある番組よりも後に放送される

例1 延長予定番組を60分延長ありで予約したとき
午後8:00 9:00 10:00 11:00

放送予定	延長予定 (予約番組)
------	-------------



実際の放送	延長あり
録画	録画

実際の放送	延長なし
録画	録画

あとの番組も録画します。

例2 延長予定番組よりもあとの番組を60分延長で予約したとき
午後8:00 9:00 10:00 11:00

放送予定	延長予定	予約番組
------	------	------



実際の放送	延長あり	予約番組
録画	録画	

先の番組も録画します。

実際の放送	延長なし	予約番組
録画	録画	

あとの番組も録画します。

- 1 (赤ボタン-セットアップ) を押す

「セットアップ」画面が表示されます。

- 2 で「初期設定」を選び、 を押す

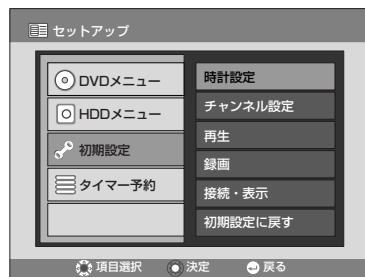

- 3 で「録画」を選び、 を押す
「録画」画面が表示されます。

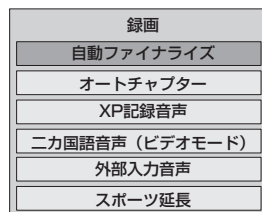

- 4 で「スポーツ延長」を選び、 を押す

「スポーツ延長」設定画面が表示されます。

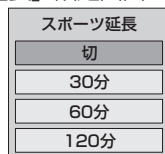

- 5 で設定する時間を選び、 を押す

スポーツ延長が設定されます。

- スポーツ延長の該当番組を予約設定した場合は録画予約画面上に、「スポーツ延長」で設定した時間が表示されます。
- スポーツ延長機能は本機独自の機能であり、Gガイドの機能の一部ではありません。

トピックスを表示する

映画、音楽、スポーツなどの話題や情報を表示します。

- 1 を押す
番組表画面が表示されます。
- 2 (青ボタン-録再ナビ) を押す
トピックス画面が表示されます。
- 3 でトピックスを選び、 を押す
選んだトピックスの一覧が表示されます。
- 4 でトピックを選び、 を押す
トピックの詳細情報が表示されます。

- 番組表に戻るには (赤ボタン-セットアップ) を押します

録画予約

はじめに

接続

設定

録画

録画予約

再生

編集

ダビング

設定変更

その他

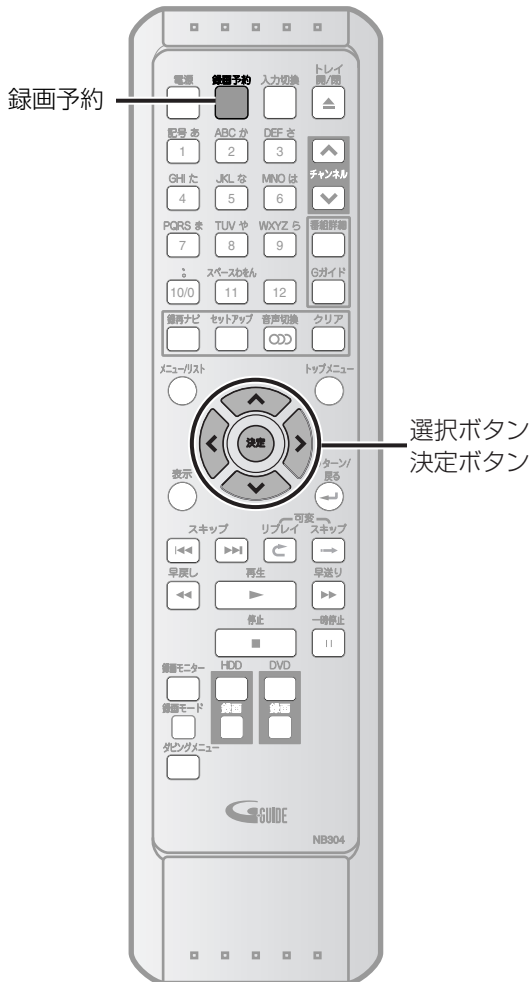

日時を指定して録画予約する



本機では1カ月先までの32件の録画プログラムを設定することができます。さらに、毎日または毎週のプログラム録画の設定が可能です。

- 録画予約を行う前に時計を必ずセットしてください。
[▶▶▶ 32ページ]
- DVDに録画する場合は、録画可能なディスクを挿入してください。

1 録画予約を押す

「録画予約」が表示されます。

- セットアップメニューから録画予約を行うこともできます。

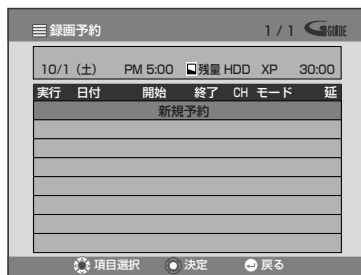

2 「新規予約」を選び、決定を押す

録画予約入力画面が表示されます。



- 現在のディスク残量から、全ての録画予約時間を引いた時間が残量として表示されます。録画予約入力中の時間は残量に反映されません。

3 日付を入力し、決定を押す

「開始」に移動します。

現在の日付で決定を押すと、以下のように変わります。

<例> 1月1日の場合

	1/2 → 1/3 …… (1日ずつすむ)
	毎日 → 月～土 → 月～金 → 毎週土 → 毎週金… 毎週日 → 1/31 ※ で前の設定へ戻ることができます。

Point

- 開始時刻と終了時刻が同じ場合、録画時間は24時間となります。
- 開始時刻に過ぎた時刻を入力した場合、すぐに録画が開始されます。
- 「録画」ボタンでの録画中に録画予約時間になると、現在の録画を終了して、予約録画が実行されます。
- 午後11時から午前1時までなど、日にちをまたぐ予約設定をするには、録画開始日を入力し、録画開始時刻をPM11時、終了時刻をAM1時に設定してください。

まだ時計を設定していないときは：

時計を設定する画面が手順1のあとに表示されます。録画予約をする前に「時刻設定」を行なってください。

4 で開始時刻（時）を入力して を押し、開始時刻（分）を入力して を押し

「終了」に移動します。

-  を押していくと、AM・PMが自動的に変わります。AM・PMを確認してください。

5 同様に終了時刻を入力し、 を押し

「CH」に移動します。

6 で録画するチャンネル番号を選び、 を押し

「モード」に移動します。

外部入力端子から録画する場合：

- L1：後面入力端子からの映像のとき
- L2：前面入力端子からの映像のとき

7 で録画モードを選び、 を押し

HDD/DVD選択に移動します。

詳しくは、「録画モードについて」[ 13ページ] を参照してください。

- DVDに録画する場合、ディスクの容量に合わせて録画モードを変更する「自動」が選ばれます。（「録画モード自動選択機能」参照）

8 で録画先の「HDD」または「DVD」を選び、 を押し

表示部に  ランプが表示されます。

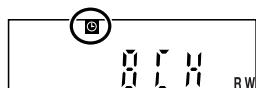

この時点で録画予約が有効となります。

続けてほかの予約をするには：

手順2～9を繰り返す

9 予約内容を確認し、 を押し

通常画面に戻ります。

録画モード自動選択機能

DVDに録画する場合のみ設定可能です。録画開始時のディスクの残量と録画時間から、最後まで録画できる一番高画質の録画モードに設定されて録画できます。（録画途中での録画モードの自動切換えはできません。）

設定方法：

手順8で「DVD」を選び、  を押し録画モードを「自動」に設定する。

※ディスクの残量によっては、番組の最後まで録画できないことがあります。

リレー録画機能

DVDに録画予約している場合に、以下の条件で本体表示部の「HDD」が点滅し、HDDに予約録画されます。（「録画先をHDDに変更しました」とメッセージが表示されます。）

- ① 予約録画開始時にディスクが本機に挿入されていなかった。
- ② 録画できないディスクが挿入されていた。
- ③ 予約録画中にディスクの残量がなくなった。
 - ディスクの残量が0の場合は、HDDに録画されます。
 - ディスクの残量が不足している場合には、ディスクがいっぱいになるまで録画し、そのあとHDDに切り替わり録画を続けます。

スポーツ延長機能について

「スポーツ延長」を設定している場合、[ 61ページ] 録画予約を行うと、スポーツ延長機能動作中に録画予約画面（画面予約）でスポーツ延長マークが表示され、設定した時間が確認できます。（下図参照）

実行	日付	開始	終了	CH	モード	延
入	9/8(木)	PM 7:00	PM 8:54	6	XP HDD	60
新規予約						

Point

- 手順3～8で [リターン/戻る] ボタンを押すと入力したすべての項目の設定が消去されます。
- 録画予約が重なった場合、「録画予約が重複しています。」とメッセージが表示されます。
- 録画中には、現在録画中の番組の予約入力画面が表示されますが、変更できるのは終了時間のみです。毎日予約・毎週予約などを設定している場合、変更されるのは現在録画中の番組だけです。
- 録画予約一覧は、予約録画開始時刻が早い順番に並びます。

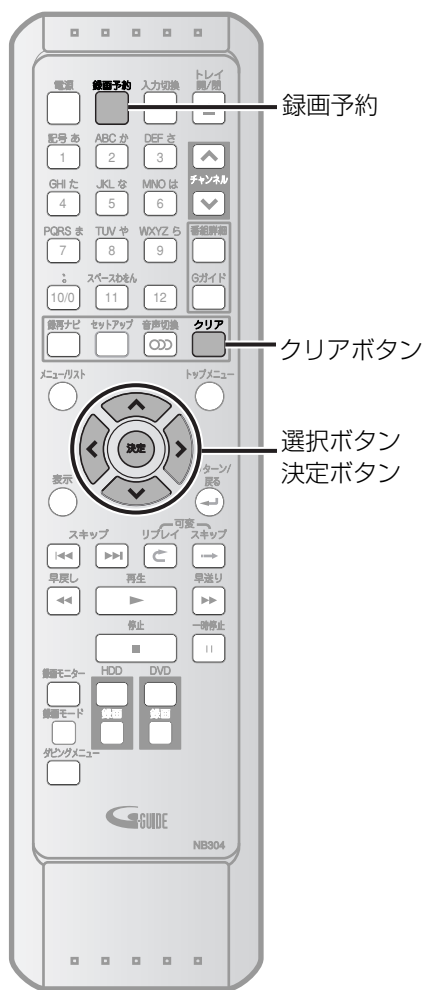

録画予約の確認・修正する



1 を押す

「録画予約」が表示され、予約内容の確認ができます。

- セットアップメニューから「録画予約」を表示させることもできます。

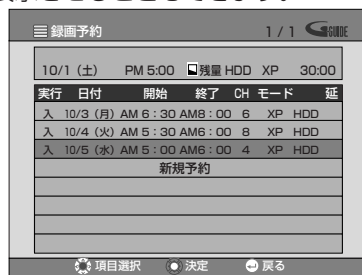

2 で修正する予約を選び、 を押す

録画予約メニューが表示されます。

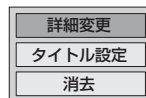

3 「詳細変更」が選ばれているのを確認し、 を押す

予約内容の確認(入力)画面が表示されます。

実行	日付	開始	終了	CH	モード	録画先
入	10/5 (水)	AM 5:00	AM 6:00	4	XP HDD	
<input type="checkbox"/> 残量 HDD XP 30:00						

4 で修正したい項目を選び、 で修正し、 を押す

「録画予約」に戻ります。

5 を押す

通常画面に戻ります。

録画予約を消去する



1 を押す

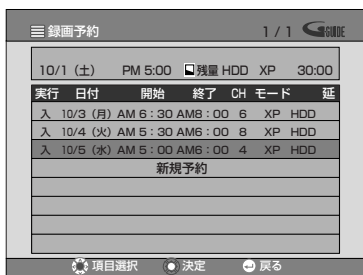

2 で消去する予約を選び、 または を押す

録画予約メニューが表示されます。

を押した場合は、手順4にすすみます。

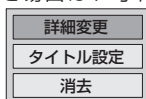

3 で「消去」を選び、 を押す

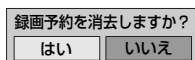

4 で「はい」を選び、 を押す

予約が消去されます。

5 を押す

通常画面に戻ります。

録画予約を一時的に中断する



毎週予約や毎日予約を一定期間中断したいときなどは、予約を消去せず、予約の実行だけを停止できます。

1 「録画予約の確認・修正する」の手順1~3を行う[➡64ページ]

「録画予約」が表示され、予約内容の確認ができます。

2 で「実行」を選び、 で「切」を選んで を押す

予約は実行されなくなります。

再度予約を有効にしたいときは、「入」を選んでください。

3 を押す

通常画面に戻ります。

予約した番組にタイトルをつける



1 を押す



2 でタイトルをつける予約を選び、 を押す

録画予約メニューが表示されます。

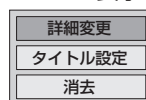

3 で「タイトル設定」を選び、 を押す

タイトル入力画面が表示されます。

・タイトルの入力については「タイトルに名前をつける」を参照してください。
[➡98ページ]

4 を押す

通常画面に戻ります。

Point

- ・予約録画実行中のプログラムは赤文字で表示されます。
- ・重複している予約は青文字で表示されます。
- ・予約録画の実行中は、録画中の番組の終了時刻以外修正できません。
- ・予約録画動作が終了すると、ほかに録画予約していない場合は、表示部の予約タイマーランプは消灯します。
- ・番組表(Gガイド)から録画予約した場合、録画開始時刻と終了時刻、チャンネルは変更できません。
- ・番組表(Gガイド)から録画予約した場合、録画予約一覧画面で選択(ハイライト表示)すると、番組のタイトルが表示されるので、通常録画予約と識別できます。(通常予約の場合でも、タイトルをつけた場合はタイトルが表示されます。)
- ・番組表(Gガイド)から録画予約した場合、予約中は、録画予約した番組のタイトルを変更(手動設定)できません。
- ・録画予約のプログラムの下に表示されている残量は、設定中の予約時間に対する残量を表示しています。
- ・予約録画終了後、「電源を落としても良いですか?」というメッセージが表示されます。「はい」を選ぶか、または1分経過すると電源が切れます。「いいえ」を選ぶか、または、停止ボタンで録画を停止した場合は、電源は切れません。

サテライト予約

はじめに

接続

設定

録画

録画予約

再生

編集

ダビング

設定変更

その他

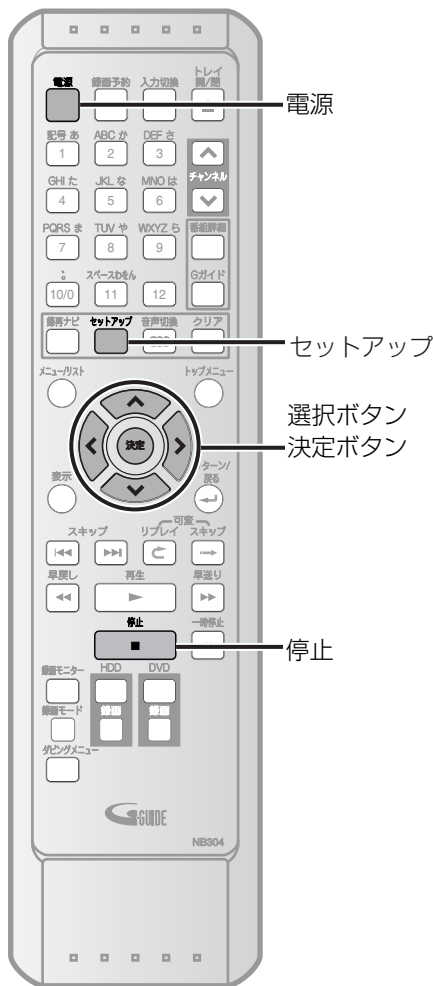

サテライト予約



BSデジタル/110度CSデジタル/地上デジタル放送などの外部入力に連動して録画することができます。

- サテライト予約で録画できるのはHDDだけです。

サテライト予約の準備

- サテライト予約の設定をする前に本機とBSデジタル/110度CSデジタル/地上デジタルチューナーなどの外部チューナーを後面入力端子(L1)に接続する。[▶▶ 27ページ]
- サテライト予約には、外部チューナー側での予約操作が必要です。番組予約機能のある外部チューナーと接続してお使いください。
- 録画したい番組の放送時間に電源が入るよう、外部チューナーのタイマーを設定し、電源を切っておく。(もしくは映像が出力されないようにしておく)

1 を押す

「セットアップ」画面が表示されます。

2 で「タイマー予約」を選び、 を押す

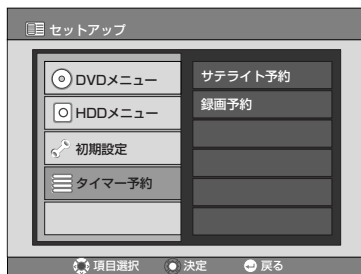

3 で「サテライト予約」を選び、 を押す

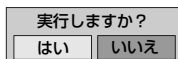

4 を押して、「はい」を選び、 を押す

「サテライト予約モードに入ります。」と表示され、サテライト予約スタンバイになります。表示部には以下のように表示されます。



- 後面入力端子からの映像を検知すると、録画を開始します。

表示部には以下のように表示されます。

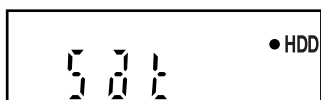

- 録画が終了すると、表示部はサテライト予約スタンバイモードに戻ります。



5 サテライト予約録画完了後、を押して電源を入れる

サテライト予約スタンバイが解除されます。

■サテライト予約をキャンセルするには： を押して、電源を入れる

- サテライト予約録画中は  を押し、 を押して録画を停止させてください。

Point

- サテライト予約スタンバイ中は、番組表（Gガイド）は受信できません。また、自動時刻修正（ジャストクロック）もはたらかませないので、サテライト予約録画完了後は必ず電源を入れてサテライト予約スタンバイを解除してください。
- 本機でサテライト予約の時間を設定することはできません。サテライト予約スタンバイ中は、L1端子からの映像を検知するたびに録画が開始されます。
- 放送信号にコピーガードが含まれている場合、自動的に録画を一時停止します。コピーガードが含まれなくなったら再度録画を開始します。
- サテライト予約スタンバイ中に、通常の録画予約や番組表（Gガイド）予約録画開始時間になった場合は通常の録画予約が実行されます。
- 録画予約とサテライト予約が重なっている場合は、録画予約が優先され、サテライト予約はプログラムどおり実行されません。
- HDDに空き容量がなくなった場合も電源は切れません。この場合、HDDの録画済みタイトルを消去してサテライト予約録画できるHDD空き容量を確保したあと、電源を切ってください。（サテライト予約スタンバイに戻ります。）
- サテライト予約する場合は、あらかじめ好みの録画モードを設定しておいてください。サテライト予約では設定できません。
- サテライト録画中に電源を入れると、入力信号がなくなっても録画が止まりません。電源を入れた時点でサテライト予約は解除されて手動録画となるので録画は止まりません。
- サテライト予約スタンバイ中に電源を入れると、サテライト予約は解除されます。

録画予約のヒント

予約が重なったとき

録画予約が重なった場合、予約設定時に警告メッセージが表示されます。
録画予約が重なっていないかチェックしてください。

■開始時刻が同じ場合：

先に録画予約したプログラムが優先されます。
(下図はプログラム1、2の順で予約設定した場合)

例1



■現在録画されている予約が終了時刻になったときに複数の予約がある場合：

先に録画開始時刻になるプログラムが優先されます。

例2

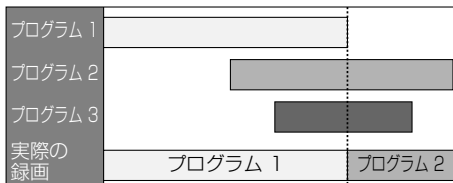

■録画時刻が部分的に重なった場合：

プログラム1の録画が終了してからプログラム2が始まります。

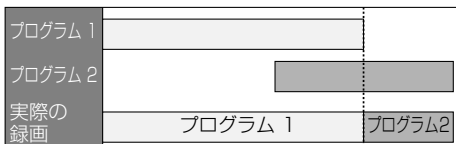

■録画時刻が完全に重なった場合：

プログラム2は録画されません。

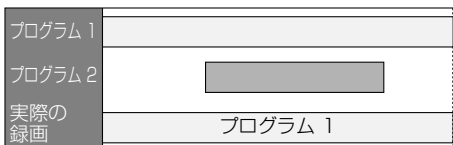

■現在録画している予約の終了時刻が続けて録画する予約の開始時刻と同じかまたは予約時間と重なる場合：

現在録画中のプログラムが30秒程度早く終了します。

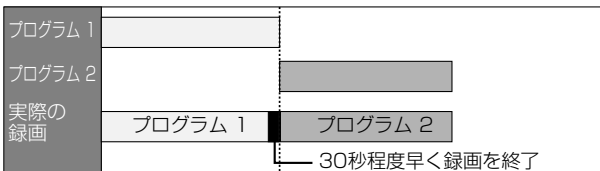

Point

- 複数の予約がある場合、予約開始時刻の早いプログラムが優先されます。予約開始時刻が同時刻の場合は、先に録画予約したプログラムが優先されます。

■録画予約とサテライト予約が重なった場合：

録画予約を優先して録画します。

例1	
録画予約	
サテライト予約	
実際の録画	

例3	
録画予約	
サテライト予約	
実際の録画	

例2	
録画予約	
サテライト予約	
実際の録画	

例4	
録画予約	
サテライト予約	
実際の録画	

- ・「サテライト予約」にて示す時間は外部チューナの電源が入っている時間です。
- ・「実際の録画」にて示す空白の時間（録画実行されていない時間）では、本体表示部に「Sat」が表示されます。製品の電源を入れるとサテライト予約スタンバイは解除され、「Sat」は消灯します。

●Point

- ・サテライト予約は前面入力端子(L2)では動作しません。
- ・BSデジタル/110度CSデジタル/地上デジタルチューナの信号を感知してから本機が動作を開始するため、録画開始時間に数秒間の遅れが生じる場合があります。
- ・BSデジタル/110度CSデジタル/地上デジタルチューナ側で予約を設定する場合、本機の録画準備のために番組の開始時刻の2分前までに録画予約開始時刻を設定してください。
- ・通常の録画予約とサテライト予約が同時刻または重なった場合、通常の録画予約のほうが優先されます。
- ・通常の録画予約とサテライト予約が重なった場合、通常の録画予約の約3分前にサテライト予約が停止し、通常録画予約へ移行します。
- ・番組によってはコピーガード機能により正しく録画されない場合もあります。
- ・サテライト予約録画の実行中に録画を止めるには、[電源]ボタンを押したあと、[停止]ボタンを押します。
- ・後面S映像入力端子に接続して実行することもできます。S映像入力端子で実行したい場合は、サテライト予約設定前に、L1の「外部入力接続」を「S映像入力」に変更してください。[▶▶ 116ページ]

録再ナビを使う

はじめに

接続

設定

録画

録画予約

再生

編集

ダビング

設定変更

その他

録再ナビについて



録再ナビを使うと、画面のカレンダーから簡単に録画予約できます。また、録画した番組（タイトル）を選んで再生したり、編集できます。

・録再ナビで予約録画・再生できるのは、HDDのみです。DVDに録画した番組は録再ナビに表示されません。

を押すと、以下のような画面が表示されます。

情報パート

録画（予約）した番組の情報が表示されます。
録画済み：タイトル、録画開始日付、録画時間長、チャンネル/録画モード
録画予約：タイトル、録画開始時刻～終了時刻、チャンネル/録画モード

プレビュー画面

録画した番組のプレビュー画面が表示されます。

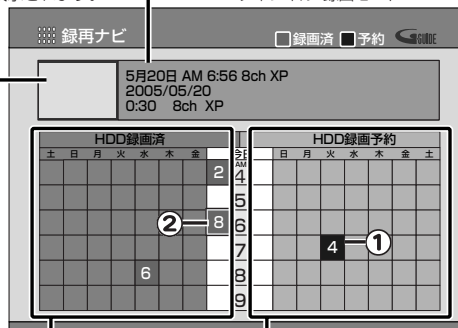

HDD録画済みパート

録画を開始すると、セルの色が青になり、チャンネル番号が表示されます。（例：②）

HDD録画予約パート

予約したい時間のセルを選ぶと、タイム予約画面が表示されます。録画予約を行うと、セルの色が紫になり、チャンネル番号が表示されます。（例：①）

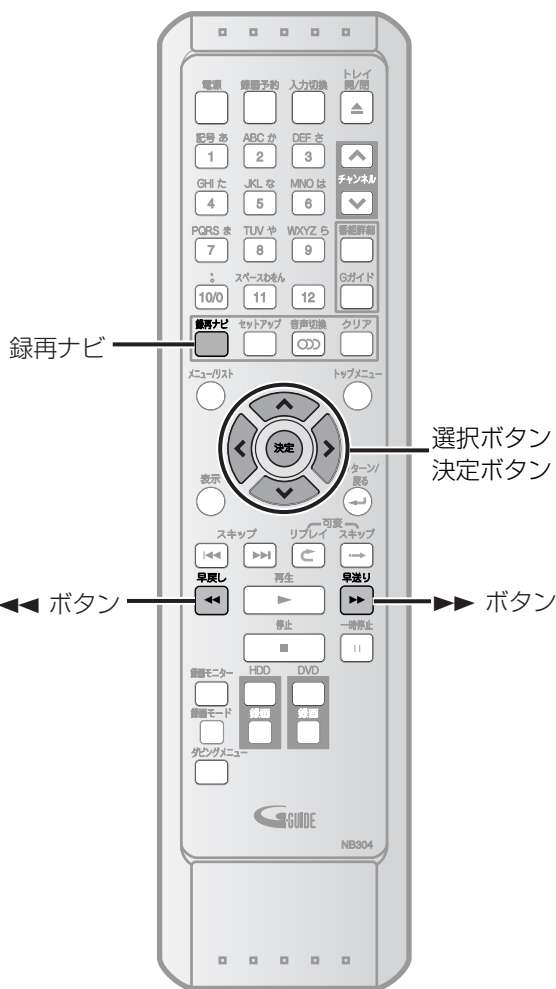

録再ナビ

選択ボタン
決定ボタン

ボタン

ボタン

Point

- ・録再ナビは1週間先までの録画予約が行えます。予約時間は予約画面で1週間を越えた日時に設定できますが、その場合、録再ナビ画面には表示されません。
- ・1つのセル（1時間）に2つ以上の番組を録画予約できますが、先に録画される番組のチャンネルのみ表示されます。
- ・1つのセル（1時間）に2つ以上の番組を録画した場合、先に録画した番組から再生します。2つめ以降の番組を再生する場合は、[▶▶] ボタンを押して番組を選択します。（[◀◀] ボタンを押すと前の番組に戻ります。）
- ・電源プラグをコンセントから抜いたり、停電などがあると、録再ナビ画面の表示は消去される場合があります。
- ・番組表からの予約録画中は録再ナビから録画予約を変更できません。
- ・録再ナビから再生できるのはオリジナルタイトルだけです。プレイリストタイトルは再生できません。

録再ナビは2週間（「今日を境に前後1週間）のカレンダーが表示されます。

- ・録再ナビ画面から1週間先まで予約できます。
- ・録画後1週間を過ぎると、録再ナビからの再生・編集はできなくなります。
- ・「今日」以外は、曜日表示となります。

HDD録画済							今日	HDD録画予約						
土	日	月	火	水	木	金	今日	日	月	火	水	木	金	土
							AM 4							
							5							
							6							
7 日 前	6 日 前	5 日 前	4 日 前	3 日 前	一 昨日	昨日	現在	明日	明後日	3 日後	4 日後	5 日後	6 日後	7 日後

録再ナビから録画予約する



1 を押す
HDD操作モードになり、「録再ナビ」画面が表示されます。

2 で録画予約したい時間のセルを選び、 を押す

「新規予約」画面が表示されます。

たとえば、明後日の午後4時からの番組を予約したいときは、以下のように選びます。

HDD録画予約						
木	金	今日	日	月	火	水
		PM 3				
		4				
		5				
		今日	明日	明後日		

3 を押す
予約入力画面が表示されるので、開始・終了時刻など必要な設定を行います。

録画予約の設定については「録画予約」をご覧ください。[▶ 62ページ]

録画予約設定、 を押すと、セルが紫に変わり、録画予約したチャンネル番号が表示されます。

HDD録画予約						
木	金	今日	日	月	火	水
		PM 3				
		4		8		
		5				

予約を変更するには

1 「録再ナビから録画予約する」の手順1を行なう

2 で録画予約した番組を選び、 を押す

選択画面が表示されます。

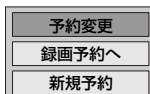

番組表からの録画予約実行中は、「予約変更」は表示されません。

3 で「予約変更」を選び、 を押す

「録画予約へ」を選んで変更することもできます。

録再ナビから再生・編集する



1 を押す
HDD操作モードになり、「録再ナビ」画面が表示されます。

2 で録画/予約録画が完了した番組を選ぶ

プレビュー画面に録画した番組がプレビュー再生されます。

3 を押す
選択画面が表示されます。

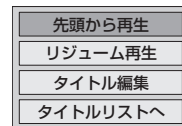

録画中または予約録画開始3分前以降は「タイトル編集」の項目は表示されません。

4 で「先頭から再生」を選び、 を押す

録画した番組が再生されます。

録再ナビからは、オリジナルタイトルの再生しかできません。

再生していた番組の続きを再生するときは：

手順3で「リジューム再生」を選ぶ

[▶ 75ページ]

録画した番組（タイトル）を編集するときは：

手順3で「タイトル編集」を選ぶ

「タイトルを編集する」を参照してください。

タイトルリストを表示するときは：

手順3で「タイトルリストへ」を選ぶ [▶ 73ページ]

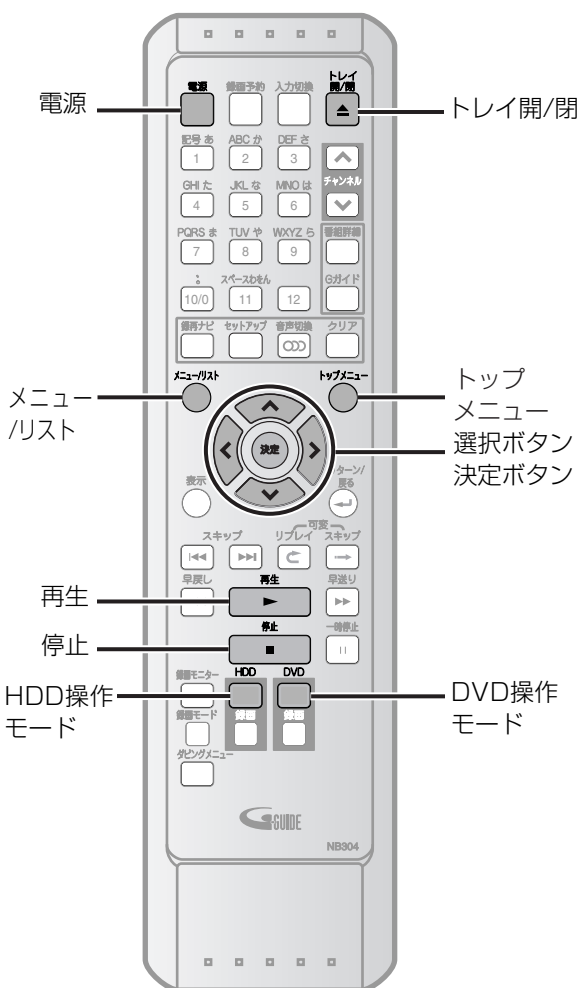

ディスクの再生



- 1 を押す
ディスクを再生するときは、テレビの電源を入れ、本機が接続されている入力を必ず選んでください。

リモコンの を押し、本体のDVD操作モードボタンをオレンジ点灯させます。

- 2 でディスクトレイを開ける
ディスクトレイが開きます。
- 3 再生するディスクをトレイにのせる
ラベル面を上にして、ディスクがトレイのくぼみに正しくセットされているか確認してください。

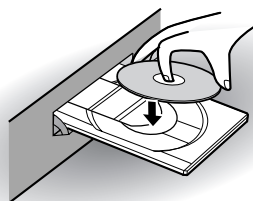

- 4 でディスクトレイを閉じる
- 5 を押す
再生が始まります。

DVDビデオディスクを再生しているときは、メニュー画面が表示される場合があります。ディスクメニューについては76ページをご参照ください。

この操作はディスクを認識するのに時間がかかる場合があります。

再生を停止するには：

を押す

再生が止まります。

- ディスクを取り出すときは、 を押してください。

タイトルリストから再生する



本機で記録したDVDディスクや、HDDから番組(タイトル)を選んで再生します。

- ディスク操作時は、リモコンの を押し、本体のDVD操作モードボタンをオレンジ点灯させます。
- HDD操作時は、リモコンの を押し、本体のHDD操作モードボタンをブルー点灯させます。

1 DVDを再生する場合、左記の手順2~4を行う [➡ 72ページ]

2 でタイトルリストを表示する

HDDやDVDのVRモードの場合は を押して「ORG (オリジナル)」と「PL (プレイリスト)」を変えることができます。(画面右上に表示されます)

- タイトルが7つ以上ある場合、次ページに表示されます。(1ページに表示されるのは6タイトルまでです。)



3 で好みのタイトルを選び、 を押す

編集メニューが表示されます。

〈HDDの例〉

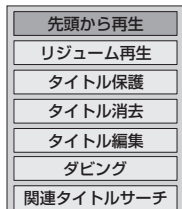

- を押しても、タイトルの先頭から再生が始まります。
- 「リジューム再生」はHDDでのみ表示されます。

4 で「先頭から再生」を選び、 を押す

タイトルが再生されます。

再生を停止するときは：

を押す

再生が止まります。

Point

- すでにファイナライズされたDVD-RとDVD-RW (ビデオモード) では、サムネイルのかわりにタイトルメニューが表示されます。

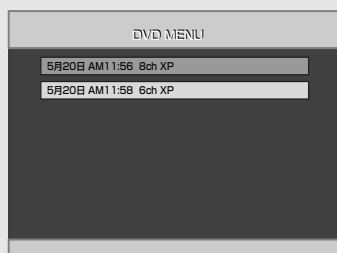

- プレイリストを編集したディスクを再生する場合は、タイトルメニューでプレイリストを選択してください。
- ディスクの再生を停止したところから再び再生することができます。(リジューム再生) リジューム再生について詳しくは75ページを参照してください。
- DVD録画実行中は、DVDのタイトルリストは表示できません。
- HDDやDVD-RW (VRモード) のディスクで録画した場合は、オリジナルと共にプレイリストが自動的に作成されます。

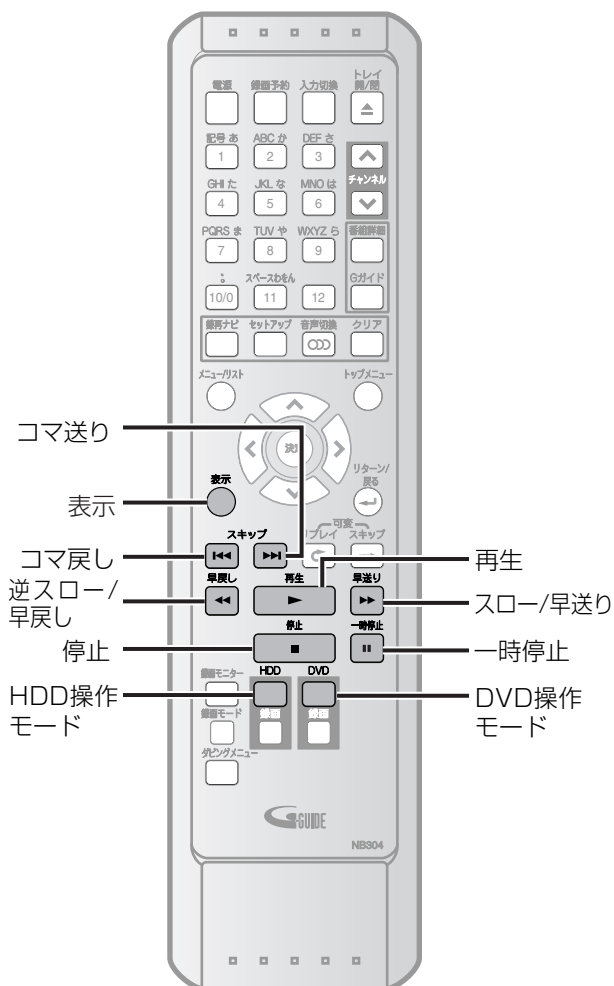

Point

• 早送り/早戻しの再生速度は、以下のようなアイコンで表示されます。

早送り (目安の速度)	早戻し (目安の速度)
×1.5 :	×1 :
×20 :	×20 :
×40 :	×40 :

• スロー再生/逆スロー再生の速度は、以下のようなアイコンで表示されます。

スロー再生 (目安の速度)	逆スロー再生 (目安の速度)
×1/16 :	×1/16 :
×1/8 :	×1/8 :
×1/2 :	×1/4 :

- リジューム再生情報は次の操作をすると解除されます。
 - ディスクトレイを開/閉したとき
 - [メニュー/リスト]ボタンを押してオリジナルとプレイリストを切替えたとき

■HDD/DVDの早送り/早戻し



- ディスク操作時は、リモコンの を押し、本体のDVD操作モードボタンをオレンジ点灯させます。
- HDD操作時は、リモコンの を押し、本体のHDD操作モードボタンをブルー点灯させます。

1 再生中に または を押す

または を押すたびに、再生速度が以下のように変わります。



- タイトルをまったく早送り/早戻しはできません。

2 を押す

通常の再生速度に戻ります。

■音楽CDの早送り/早戻し



リモコンの を押し、本体のDVD操作モードボタンをオレンジ点灯させます。

1 再生中に または を押す

音楽用CDでは、再生速度は8倍に固定され音声ができます。

2 を押す

通常の再生速度に戻ります。

■一時停止



- ディスク操作時は、リモコンの を押し、本体の DVD 操作モードボタンをオレンジ点灯させます。
- HDD 操作時は、リモコンの を押し、本体の HDD 操作モードボタンをブルー点灯させます。

1 再生中に を押す

再生が一時停止し、消音されます。



2 を押す

通常の再生に戻ります。

■コマ送り/コマ戻し再生



- ディスク操作時は、リモコンの を押し、本体の DVD 操作モードボタンをオレンジ点灯させます。
- HDD 操作時は、リモコンの を押し、本体の HDD 操作モードボタンをブルー点灯させます。

1 再生中に を押す

再生が一時停止し、消音されます。



2 を繰り返し押す

再生は音声がかでないままボタンを押すごとに 1 コマ (または 1 ステップ) 前に進みます。

コマ戻しするには：

を押すごとに、再生は 1 コマずつ戻ります。

3 を押す

通常の再生に戻ります。

■スロー再生



- ディスク操作時は、リモコンの を押し、本体の DVD 操作モードボタンをオレンジ点灯させます。
- HDD 操作時は、リモコンの を押し、本体の HDD 操作モードボタンをブルー点灯させます。

1 再生中に を押す

再生が一時停止し、消音されます。



2 または を押す

または を押すたびに、再生速度は以下のように変わります。(音声はでません。)



3 を押す

通常の再生に戻ります。

■リジューム再生



- ディスク操作時は、リモコンの を押し、本体の DVD 操作モードボタンをオレンジ点灯させます。
- HDD 操作時は、リモコンの を押し、本体の HDD 操作モードボタンをブルー点灯させます。

最後にディスクの再生を停止したところから続けて再生することができます。

1 再生中に を押す

を押すと、「リジューム」表示が確認できます。



2 を押す

数秒後、最後に停止したシーンから続けて再生します。本体の電源を切っても同じシーンから続けて再生することができます。

リジューム再生をキャンセルするには：

再生停止中にもう一度 を押す

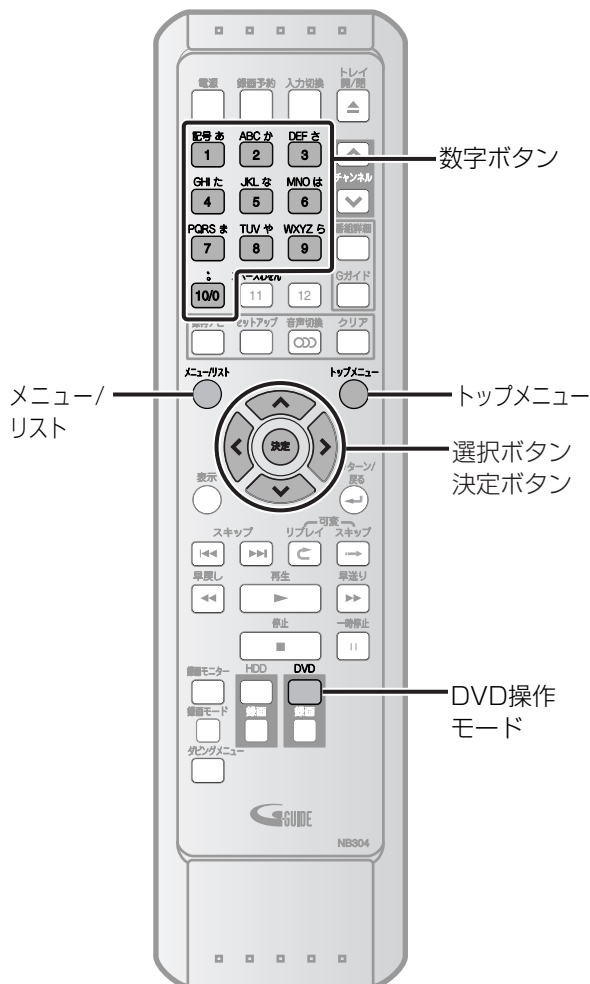

ディスクメニューから再生する



DVDディスクには、内容についての記述や再生方法の設定を変更するためのディスクメニューが含まれているものがあります。字幕言語、特典映像、チャプター選択に関する選択画面などが表示されます。また、ディスクメニューには再生を始めると自動的に表示されるものもあります。

リモコンの を押し、本体のDVD操作モードボタンをオレンジ点灯させます。

- 1 を押す
「DVDディスクメニュー」画面が表示されます。DVDディスクにディスクメニューが含まれていない場合は、 がテレビ画面に表示されます。
- 2 で項目を選択し、 を押し
て確認する
お好みの機能をすべて設定するか、メニューからディスクを再生し始めるまでこの手順を続けます。
 - : DVDディスクメニューを表示します。表示される内容はディスクによって異なります。
 - : 画面でカーソルを動かします。
 - : メニュー項目で選択したものを決定します。
 - : 番号のついたメニュー項目を選択し、続けて を押します。(一部のディスクのみ有効)
- 3 を押す
メニューを終了します。

タイトルメニューから再生する



DVDによっては、タイトルメニューを含んでいるものがあります。タイトルメニューの中から好きなタイトルを選択することができます。

リモコンの を押し、本体のDVD操作モードボタンをオレンジ点灯させます。

1 を押す

タイトルメニュー画面が表示されます。
ディスクにタイトルメニューが含まれていない場合は、 がテレビ画面に表示されます。

2 で再生するタイトルを選び、 を押して確認する

選択したタイトルの再生が始まります。

: ディスクに含まれるDVDディスクのタイトルメニューを表示します。

: 画面でカーソルを動かします。

: メニュー項目で選択したものを決定します。

: 番号のついたメニュー項目を選択します。(一部のディスクのみ有効) 続けて を押します。

3 を押す

メニューを終了します。

Point

- 一部のDVDディスクでは [トップメニュー] ボタンが使えない場合があります。
- メニューはディスクによって変わります。詳しくは、ディスクに付属の解説をご覧ください。

早見・早聞き再生



再生設定で「早送り時の音声出力」を「入」にしている場合、1.5倍速の早見・早聞き再生が楽しめます。[▶▶ 129ページ]

- ディスク操作時は、リモコンの を押し、本体の DVD 操作モードボタンをオレンジ点灯させます。
- HDD 操作時は、リモコンの を押し、本体の HDD 操作モードボタンをブルー点灯させます。

- 1 再生中に を押す
- 2 を押す
通常の再生速度に戻ります。

可変スキップ



設定した時間をスキップ（早送り）できます。

- ディスク操作時は、リモコンの を押し、本体の DVD 操作モードボタンをオレンジ点灯させます。
- HDD 操作時は、リモコンの を押し、本体の HDD 操作モードボタンをブルー点灯させます。

- 1 再生中に を押す
押した場面から、セットアップメニューの「可変スキップ時間を設定する」[▶▶ 92ページ] で設定した時間をスキップして、再生が始まります。

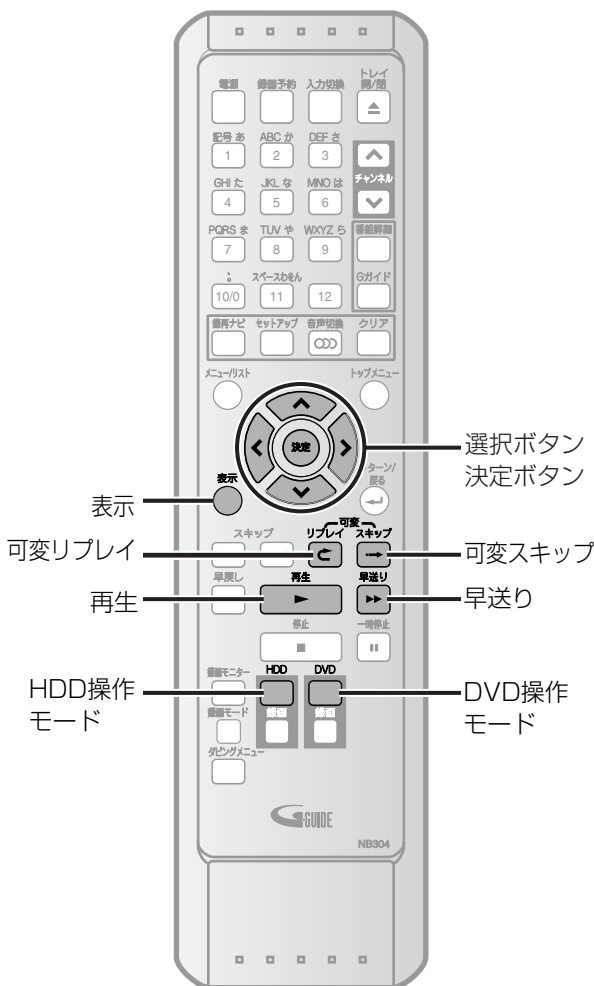

Point

- 可変スキップ／可変リプレイの設定時間は、目安であり、実際に動作を行なった場合は、多少の誤差が発生します。
- 現在の画面サイズよりも小さい倍率を選んだ場合、ズーム領域は表示されません。
- ズームメニュー画面を消すには、ズーム設定の手順2でもう一度 [表示] ボタンまたは [リターン/戻る] ボタンを押してください。

可変リプレイ



設定した時間だけ戻ってリプレイ（再生）できます。

- ディスク操作時は、リモコンの を押し、本体の DVD 操作モードボタンをオレンジ点灯させます。
- HDD 操作時は、リモコンの を押し、本体の HDD 操作モードボタンをブルー点灯させます。

1 再生中に を押す

押した場面から、セットアップメニューの「可変リプレイ時間を設定する」[➡ 93 ページ] で設定した時間分戻って、再生が始まります。

ズーム設定



- ディスク操作時は、リモコンの を押し、本体の DVD 操作モードボタンをオレンジ点灯させます。
- HDD 操作時は、リモコンの を押し、本体の HDD 操作モードボタンをブルー点灯させます。

1 再生中に を2回押す

ディスプレイメニューが表示されます。

- モード情報が表示中の場合は1回押します。



2 で を選び、 を押す

ズームメニュー画面が表示されます。

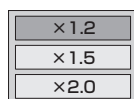

4つの選択肢（×1.0、×1.2、×1.5、×2.0）から、現在の設定以外のズーム率が表示されます。

3 でお好みのズーム率を選び、 を押す

ズーム領域が表示されます。

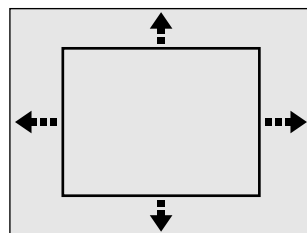

4 でお好みのズーム位置を選び、 を押す

ズーム再生が始まります。

ズーム機能をキャンセルするには：

で を選んで を押し、 で「X1.0」を選び、 を押す

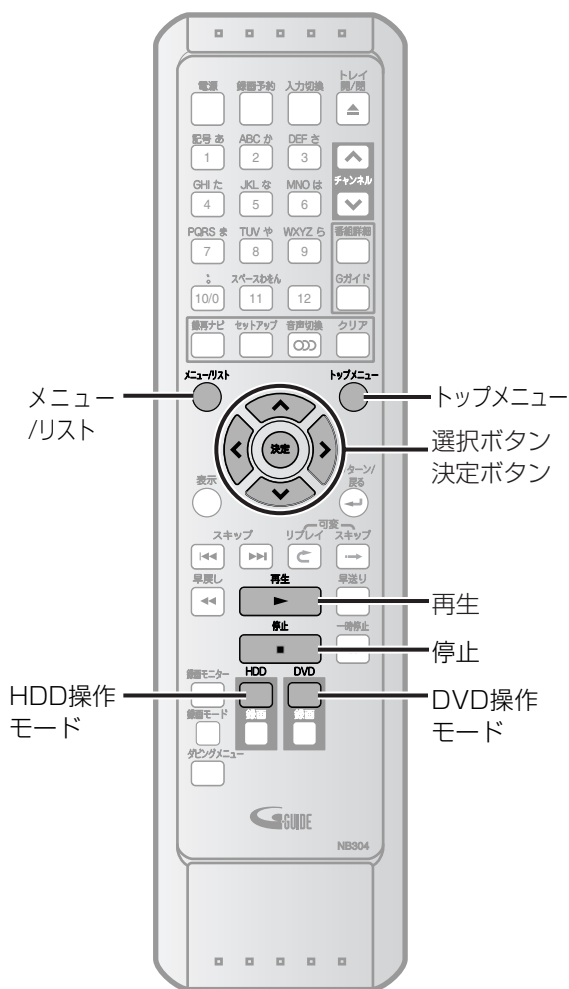

追っかけ再生



番組をHDDに録画しているときに、録画を続けたまま、すでに録画した部分を見ることができます。

1 録画中に **トップメニュー** を押す

タイトルリストが表示されます。

- 録画中の番組は赤文字で表示されます。



2 **決定** で録画中の番組 (タイトル) を選び、**決定** を押す

編集メニューが表示されます。

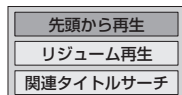

再生 を押しても、タイトルの先頭から再生が始まります。

3 **決定** で「先頭から再生」を選び、**決定** を押す

録画中の番組が先頭から再生されます。

- 「リジューム再生」を選ぶと、前回再生した場面から再生されます。
- 早送り再生などをして録画位置に追いついた場合は、通常再生になります。

再生を停止するには：

停止 を押す
再生が止まります。

Point

- 追っかけ再生および同時録画再生している場合、HDD録画中に再生を停止し、リジューム停止状態から再度【停止】ボタンを押すと、リジューム解除せずに録画を停止します。

同時録画再生



HDDに番組を録画しながら、ほかのタイトルを再生したり、DVDディスクを再生できます。DVD録画中にHDD再生することもできます。

HDDのほかのタイトルを再生する場合：

- 録画中に を押す
HDDのタイトルリストが表示されます。
• 録画中の番組は赤文字で表示されます。



- で再生したいタイトルを選び、
 を押す
編集メニューが表示されます。

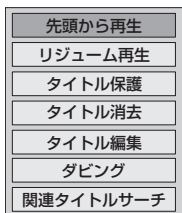

- で「先頭から再生」を選び、
 を押す
タイトルが再生されます。

HDD録画中にDVDディスクを再生する場合：

- を押して、DVD操作モードにする
- 再生したいDVDディスクを入れる
• ディスクによっては自動的に再生が始まるものがあります。

- または を押す
ディスクメニューまたはDVDのタイトルリストが表示されます。

- で再生したいタイトルまたは項目を選び、 を押す

- 編集メニューが表示された場合は、 で「先頭から再生」を選び、
 を押す
タイトルが再生されます。

DVD録画中にHDDのタイトルを再生する場合：

- を押して、HDD操作モードにする

- を押す
HDDのタイトルリストが表示されます。

- で再生したいタイトルを選び、
 を押す
編集メニューが表示されます。

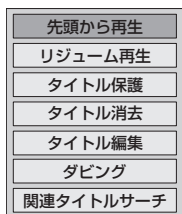

- 「リジューム再生」はHDDでのみ表示されます。

- で「先頭から再生」を選び、
 を押す
タイトルが再生されます。

HDD録画中にCDを再生する場合：

- を押して、DVD操作モードにする
- 再生したいCDを入れ、 を押す
• CDが再生されます。

はじめに

接続

設定

録画

録画予約

再生

編集

ダビング

設定変更

その他

サーチ

はじめに

接続

設定

録画

録画予約

再生

編集

ダビング

設定変更

その他

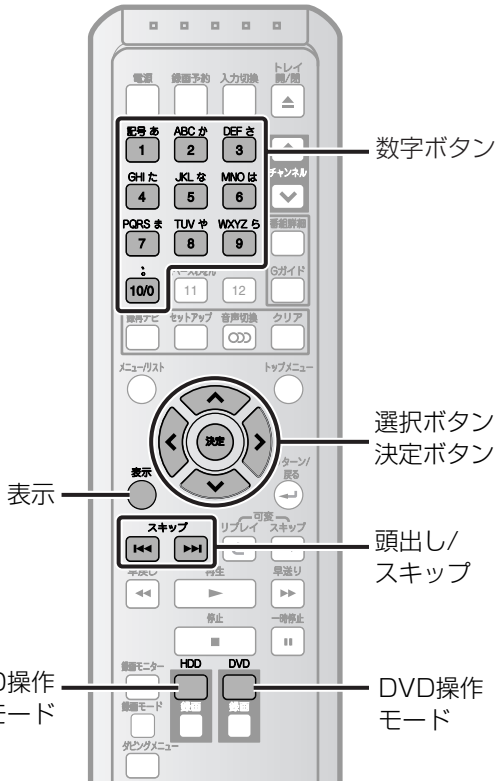

ディスプレイメニューの説明

(例) DVDディスクの場合

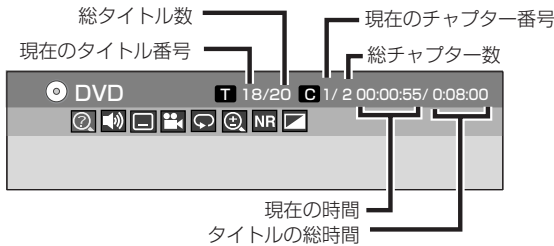

Point

数字ボタンを使う場合…

- [10/0]ボタンを押すと「0」が入力されます。「10」を入力するには[1]ボタンを押したあと、続けて[10/0]ボタンを押します。
- ディスプレイメニュー画面からのタイトルサーチ/チャプターサーチ/トラックサーチは停止状態でも操作が行えます。
- HDDでタイトル/チャプターサーチする場合、再生タイトルが最大チャプター時に[スキップ▶▶]ボタンを押すと画面に禁止マークが表示されてタイトル移動しません。また、再生タイトルが最小チャプター時に[スキップ◀◀]ボタンを押すと再生中チャプターの先頭へ移動します。

タイトル/チャプターサーチ



- ディスク操作時は、リモコンの を押し、本体のDVD操作モードボタンをオレンジ点灯させます。
- HDD操作時は、リモコンの を押し、本体のHDD操作モードボタンをブルー点灯させます。

スキップ を使う場合：

1 再生中に を押す

現在のタイトルまたはチャプターを飛び越し、次へ移動します。

- 1回押すごとにタイトルまたはチャプターがひとつ先に進みます。

: 1回押すと、現在のタイトルまたはチャプターの先頭に戻ります。さらに押すと前のタイトルまたはチャプターに戻ります。

表示 を使う場合：

1 再生中に を2回押す

- ディスプレイメニュー画面が表示されます。
- モード情報が表示中の場合は1回押します。



2 で を選び、 を押す

T (タイトル) の「番号」が選択されています。このとき (タイトル番号選択中) 再生しているチャプター番号は更新されません。

T (タイトル) :

または でサーチするタイトル番号を入力し、 を押す
タイトルサーチが始まります。

C (チャプター) :

でカーソルを **C** の「番号」に移動する
 または でサーチするチャプター番号を入力し、 を押す
チャプターサーチが始まります。

トラックサーチ



リモコンの を押し、本体のDVD操作モードボタンをオレンジ点灯させます。

スキップ



を使う場合：

1 再生中に を押す

現在のトラックを飛び越し、次へ移動します。

- 1回押すごとにトラックがひとつ先に進みます。

: 1回押すと、現在のトラックの先頭に戻ります。さらに押すと前のトラックに戻ります。

表示

○ を使う場合：

1 再生中に を2回押す

ディスプレイメニュー画面が表示されます。

- モード情報が表示中の場合は1回押します。



2 で を選び、 を押す

T (トラック) の「番号」が選択されています。

3 または でサーチするトラック番号を入力し、 を押す

トラックサーチが始まります。

タイムサーチ



- ディスク操作時は、リモコンの を押し、本体のDVD操作モードボタンをオレンジ点灯させます。
- HDD操作時は、リモコンの を押し、本体のHDD操作モードボタンをブルー点灯させます。

1 再生中に を2回押す

ディスプレイメニュー画面が表示されます。

- モード情報が表示中の場合は1回押します。

<DVDビデオ>



<音楽用CD>



2 で を選び、 を押す

- **T** (タイトルまたはトラック) の「番号」が選択されています。
- で時間を入力したい桁へカーソルを移動させます。

3 または でサーチする時間を入力し、 を押す

タイムサーチが始まります。

! Point

- タイムサーチ機能は同じトラックおよびタイトルの中でのみ可能です。

はじめに

接続

設定

録画

録画予約

再生

編集

ダビング

設定変更

その他

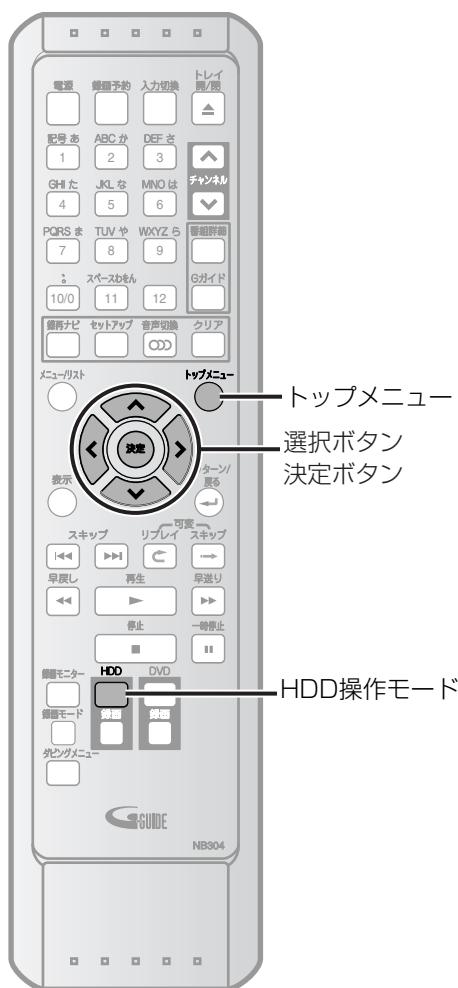

関連タイトルサーチ



毎日・毎週予約など、通常予約（1回）以外で録画予約（周期予約）した番組を検索できます。連続ドラマなどの番組を一覧表示できます。

この機能で検索できるのはHDDに録画した番組だけです。

1 を押して、HDD操作モードにする

本体のHDD操作モードボタンが、ブルー点灯します。

2 を押す

「タイトルリスト」画面が表示されます。



3 でタイトルを選び、 を押す

編集メニューが表示されます。選んだ操作モードによって表示されない項目があります。

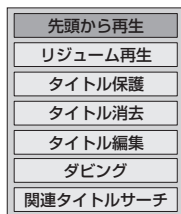

4 で「関連タイトルサーチ」を選び、 を押す

「関連タイトル選択」画面が表示されます。

- ・周期予約が9つ以上ある場合、（前ページ）、（次ページ）、 で前後のページが表示できます。

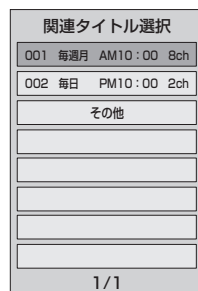

Point

- ・同時刻の同チャンネルの番組を録画していても、周期予約による録画でない場合は、関連タイトルサーチはできません。

5 でお好きなリストを選び、 を押す

検索結果がサムネイル表示されます。



6 で再生したいタイトルを選び、 を押す

編集メニューが表示されます。

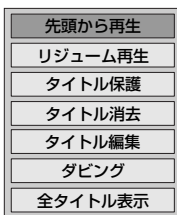

7 で「先頭から再生」を選び、 を押す

タイトルが再生されます。

■ 検索画面から通常のタイトルリストに戻すには：

1 検索画面で を押す

編集メニューが表示されます。

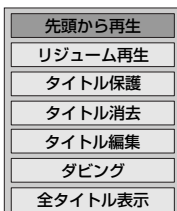

2 で「全タイトル表示」を選び、 を押す

「タイトルリスト」画面が表示されます。

はじめに

接続

設定

録画

録画予約

再生

編集

ダビング

設定変更

その他

リピート/ランダム/プログラム再生

はじめに

接続

設定

録画

録画予約

再生

編集

ダビング

設定変更

その他

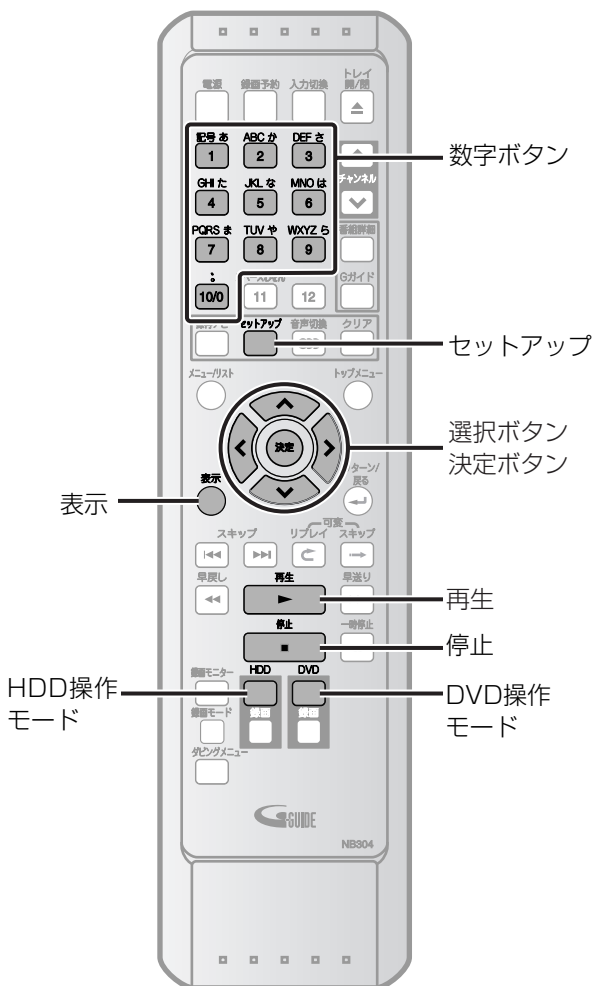

リピート再生



- ディスク操作時は、リモコンの を押し、本体の DVD 操作モードボタンをオレンジ点灯させます。
- HDD 操作時は、リモコンの を押し、本体の HDD 操作モードボタンをブルー点灯させます。

1 再生中に を2回押す

ディスプレイメニュー画面が表示されます。
 • モード情報が表示中は1回押します。

<DVDの例>



2 で を選び、 を押す

「リピートメニュー」画面が表示されます。

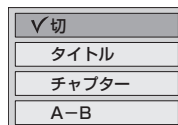

3 でリピートの項目を選び、 を押す

選択したリピート再生が始まります。



タイトル：

現在のタイトルが繰り返し再生されます。
 (HDD、DVDディスク)

チャプター：

現在のチャプターが繰り返し再生されます。
 (HDD、DVDディスク)

ディスク：

現在のディスクが繰り返し再生されます。
 (CD、DVD-RW(VRモードのみ))

A-B：

A-B間が繰り返し再生されます。
 A-Bを選んで を押すと「A」が点滅します。
 再度 を押すと開始点(A)が決まり、「B」が点滅します。もう一度 を押すと、終了点(B)が決まり、繰り返し再生されます。

トラック：

現在のトラックが繰り返し再生されます。
 (CDのみ)

リピート再生をキャンセルするには：

または手順 3 で「切」を選ぶ

Point

- A-Bリピート再生は現在のタイトル (DVDディスクの場合) および現在のトラック (音楽用CDの場合) の中でのみ設定することができます。

ランダム再生



この機能ではオリジナルの順番で再生するのではなく、ディスクを順不同に再生することができます。ランダム再生を行うには、ディスクを停止して、設定を行なってください。

リモコンの を押し、本体のDVD操作モードボタンをオレンジ点灯させます。

1 を押し
「セットアップ」画面が表示されます。

2 で「CD」を選び、 を押し

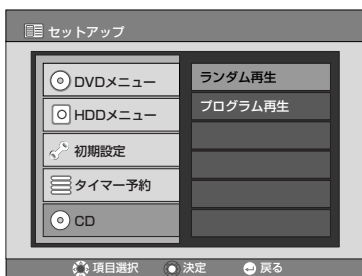

3 で「ランダム再生」を選び、 を押し
ランダム再生が始まります。

ランダム再生をキャンセルするには：
ランダム再生中に、 を2回押し

プログラム再生



お好みの順番で再生するために、ディスクをプログラムすることができます。プログラム再生を行なうには、ディスクを停止して設定を行なってください。

リモコンの を押し、本体のDVD操作モードボタンをオレンジ点灯させます。

1 を押し
「セットアップ」画面が表示されます。

2 で「CD」を選び、 を押し

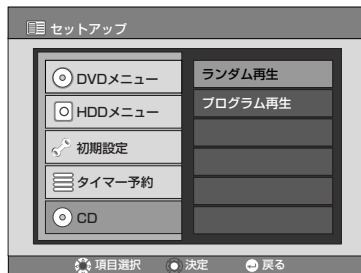

3 で「プログラム再生」を選び、 を押し



4 または でトラックを選び、 または を押し
カーソルが次に移動します。

- この操作を繰り返して、2曲目以降を設定します。



5 を押し
プログラム再生が始まります。
プログラム再生をキャンセルするには：
プログラム再生中に、 を2回押し、
トレイ開閉する。

Point

- 入力したトラックを削除するには、[クリア] ボタンを押します。
- プログラムは50個まで設定できます。

はじめに

接続

設定

録画

録画予約

再生

編集

ダビング

設定変更

その他

設定を変更する

はじめに

接続

設定

録画

録画予約

再生

編集

ダビング

設定変更

その他

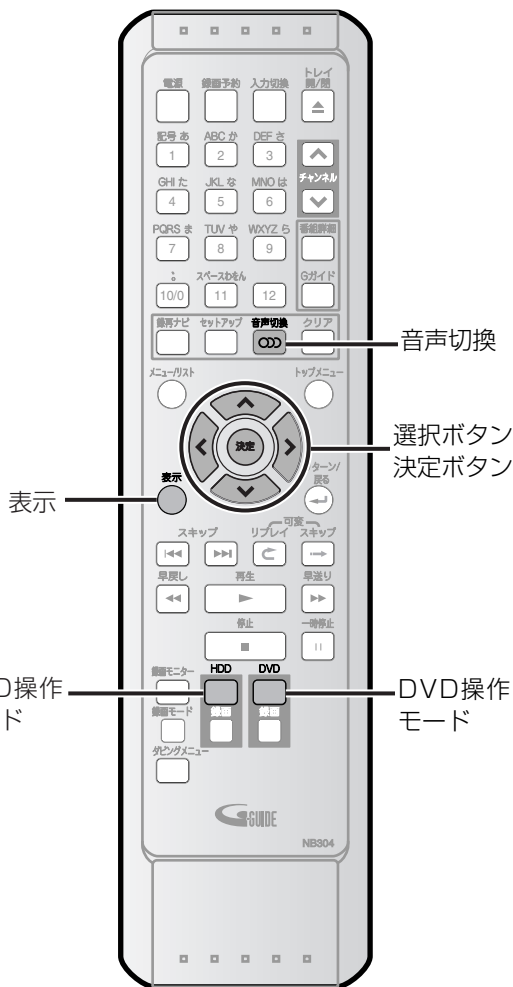

Point

- ディスクによっては音声（言語）の変更はディスクメニューからしかできない場合があります。ディスクメニューを表示するには【トップメニュー】ボタンまたは【メニュー/リスト】ボタンを押してください。
- VRモードで記録されたDVD-RWの中には主音声と副音声の両方が入っているものがあります。このとき、「主音声」、「副音声」、「主：副」（左に主音声、右に副音声）を切換えることができます。
- ビデオモードでは主音声と副音声を同時に記録することはできません。ディスクに記録したい音声は、47ページの二カ国語音声設定（ビデオモード）で設定してください。
- 音声情報が入っていないタイトルを再生中は音声メニューは表示されません。
- 音声（言語）には、「日本語」や「英語」のほか、4桁の言語コードが表示される場合があります。詳しくは123ページを参照してください。

音声（言語）を切換える



2つ以上の音声（言語：異なる言語の場合があります）が記録されたDVDディスクを再生している場合、再生中に音声（言語）を切換えることができます。

- ディスク操作時は、リモコンの を押し、本体のDVD操作モードボタンをオレンジ点灯させます。
- HDD操作時は、リモコンの を押し、本体のHDD操作モードボタンをブルー点灯させます。

音声切換 を使う場合：

1 再生中に を押す

「音声メニュー」画面が表示されます。
 • ステレオ/モノラル時は音声切換できません。
 <DVDビデオの例>

✓ 1. Dolby Digital 5.1ch	英語
2. Dolby Digital 5.1ch	日本語
3. Dolby Digital 2ch	日本語

<DVD-RW VRモード/HDDの例>
 ※二重音声の時のみ

✓ 1. Dolby Digital 二重音声	主
-------------------------	---

↓ を押すと

✓ 主
副
主：副

2 でお好みの音声（言語）を選び、 を押す

音声（言語）が切換わります。

でお好みの音声チャンネルを選び、 を押す

音声チャンネルが切換わります。

表示 を使う場合：

1 再生中に を2回押す

「ディスプレイメニュー」画面が表示されます。
 • モード情報が表示中の場合は1回押します。



字幕を切替える



DVDビデオディスクの中には、複数の言語の字幕が記録されているものがあります。通常切換え可能な字幕言語についてはディスクのパッケージに記載されています。また、字幕言語は再生中に切換えることができます。

リモコンの を押し、本体のDVD操作モードボタンをオレンジ点灯させます。

1 再生中に を2回押す

「ディスプレイメニュー」画面が表示されます。
 ・モード情報が表示中の場合は1回押します。



2 で を選び、 を押す

「字幕メニュー」画面が表示されます。

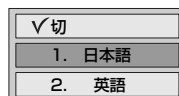

・表示はディスクによって異なります。

3 でお好みの字幕言語を選び、 を押す

選択された字幕言語に切換わります。

・「切」を選択すると、字幕は表示されません。

● Point

- ・ディスクによっては字幕の変更はディスクメニューからしかできない場合があります。ディスクメニューを表示するには【トップメニュー】ボタンまたは【メニュー/リスト】ボタンを押してください。
- ・字幕言語には、「日本語」や「英語」のほかに、4桁の言語コードで表示される場合があります。詳しくは123ページを参照してください。
- ・変更した字幕が表示されるまで多少時間がかかる場合があります。

2 で を選び、 を押す

「音声メニュー」画面が表示されます。

3 を使う場合の手順2と同じ操作を行う

■音楽用CDを再生しているとき



ステレオ (L/R)、左チャンネル (L) のみ、右チャンネル (R) のみを切換えることができます。

リモコンの を押し、本体のDVD操作モードボタンをオレンジ点灯させます。

を使う場合：

1 再生中に を押す

「音声メニュー」画面が表示されます。



2 でお好みの音声チャンネルを選び、 を押す

音声チャンネルが切換わります。

を使う場合：

1 再生中に を2回押す

「ディスプレイメニュー」画面が表示されます。

・モード情報が表示中の場合は1回押します。



2 で を選び、 を押す

「音声メニュー」画面が表示されます。

3 を使う場合の手順2と同じ操作を行う

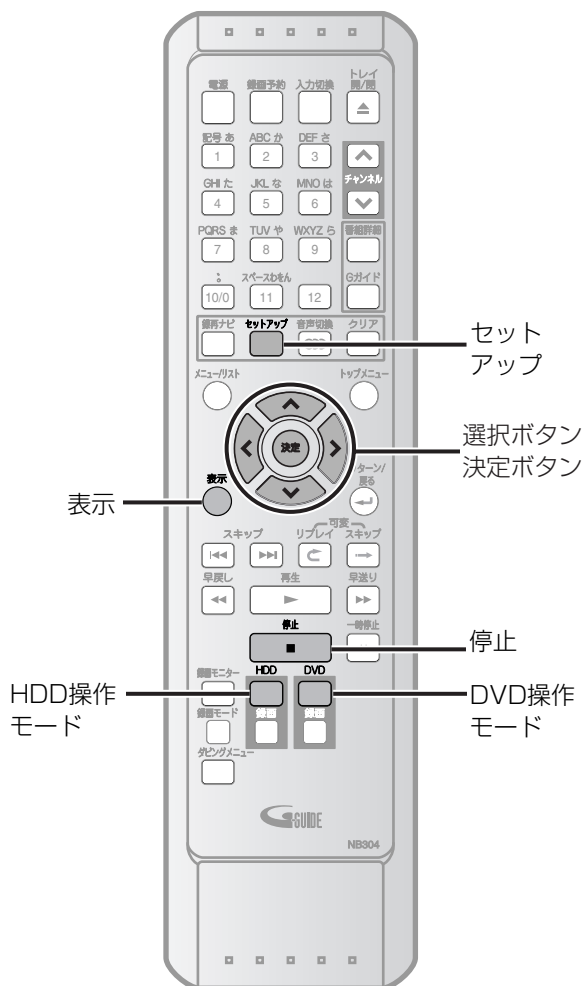

ノイズリダクションを設定する



- ディスク操作時は、リモコンの を押し、本体の DVD 操作モードボタンをオレンジ点灯させます。
- HDD操作時は、リモコンの を押し、本体の HDD 操作モードボタンをブルー点灯させます。

1 再生中に を2回押す

- ディスプレイメニュー画面が表示されます。
- モード情報が表示中の場合は1回押します。
- <DVDの例>



2 で NR を選び、 を押す

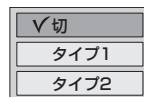

3 でお好みの設定を選び、 を押す

設定が有効になります。

- 切 : DVDビデオディスクのようなノイズのほとんどないディスクを再生する場合に最適です。
- タイプ1 : 再生画像のノイズを低減します。SLPやSEPのような長時間録画モードで録画されたディスクを再生する場合に最適です。
- タイプ2 : 再生画像のノイズを低減します。タイプ1より効果が強くなります。

Point

- ノイズリダクションを「タイプ1」または「タイプ2」に設定してXP等の高画質モードで録画されたディスクを再生すると、ノイズが発生する場合があります。このときは、ノイズリダクションを「切」に設定してください。

黒レベルを設定する



- ディスク操作時は、リモコンの を押し、本体の DVD 操作モードボタンをオレンジ点灯させます。
- HDD 操作時は、リモコンの を押し、本体の HDD 操作モードボタンをブルー点灯させます。

1 再生中に を2回押す

ディスプレイメニュー画面が表示されます。

- モード情報が表示中の場合は1回押します。

<DVDの例>



2 で を選び、 を押す



3 でお好みの設定を選び、 を押す

設定が有効になります。

切：標準の映像で楽しみたいときに選択します。

入：画面の暗いところを見やすくします。

テレビ画面サイズを設定する

お使いのテレビ（4:3標準または16:9ワイドスクリーン）に合わせて画面の縦横比を選択することができます。

お買い上げ時：4:3 レターボックス

ディスクを再生しているときは を押す

1 を押す

「セットアップ」画面が表示されます。

2 で「初期設定」を選び、 を押す

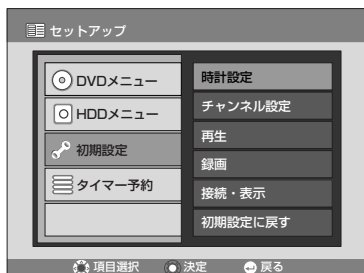

3 で「再生」を選び、 を押す

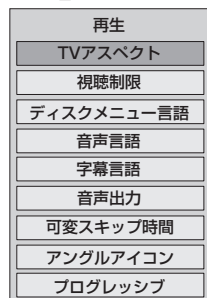

4 「TVアスペクト」が選ばれていることを確認し、 を押す

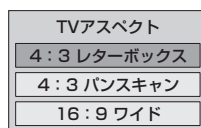

5 でお好みの設定を選び、 を押す

4:3 レターボックス：

4:3標準テレビで16:9ワイド映像を見るときに、左右方向を画面いっぱいに映し、上下方向に黒い帯を表示します。

4:3 パンスキャン：

4:3標準テレビで16:9ワイド映像を見るときに、上下方向を画面いっぱいに映し、左右方向を一部カットします。

（パンスキャン指定のないDVDソフトはレターボックスで表示されます）

16:9 ワイド：

16:9ワイドで見るときに選びます。

6 を押す

通常画面に戻ります。

! Point

- テレビ画面サイズの設定内容は、電源を切ったりディスクトレイの開閉を行なったときでも保持されます。
- テレビ画面サイズの設定内容は、DVDディスクによって、設定が有効にならない場合があります。

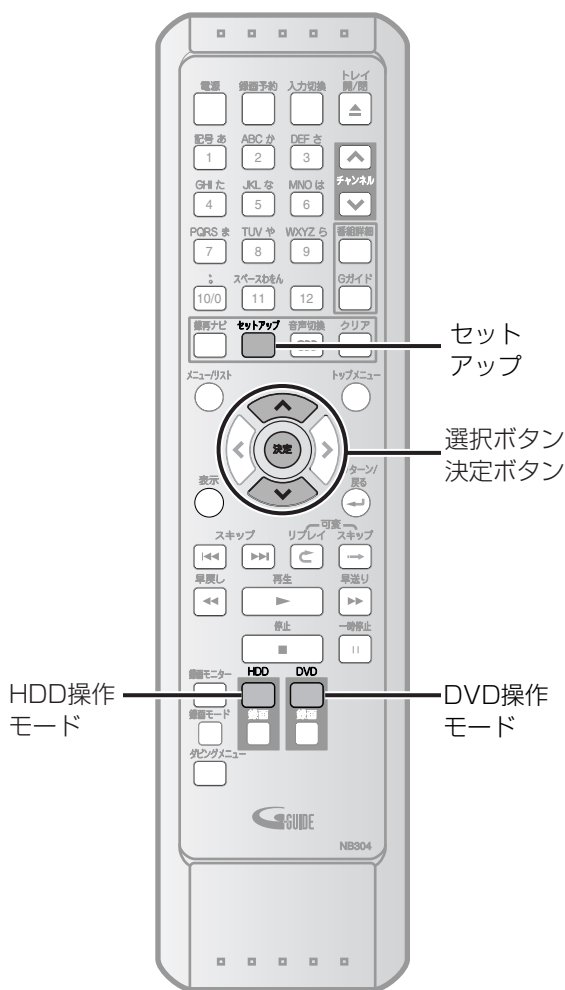

可変スキップ時間を設定する



スキップ（早送り）する時間を設定します。

- ディスク操作時は、リモコンの を押し、本体の DVD 操作モードボタンをオレンジ点灯させます。
- HDD 操作時は、リモコンの を押し、本体の HDD 操作モードボタンをブルー点灯させます。

- 1 を押す
「セットアップ」画面が表示されます。
- 2 で「初期設定」を選び、 を押す
- 3 で「再生」を選び、 を押す
「再生」画面が表示されます。

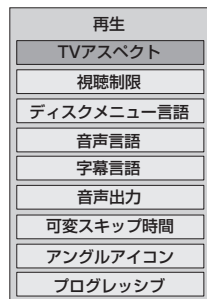
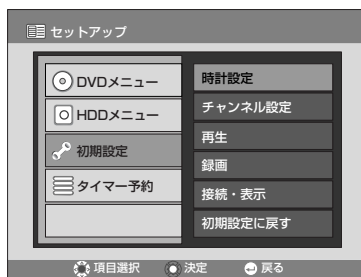

- 4 で「可変スキップ時間」を選び、 を押す

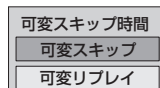

5 で「可変スキップ」を選び、 を押す

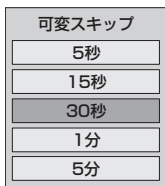

- 可変スキップの設定時間は、目安であり実際に可変スキップを行なった場合は多少の誤差が発生します。

6 で時間を選び、 を押す

7 を押す
通常画面に戻ります。

3 で「再生」を選び、 を押す
「再生」画面が表示されます。

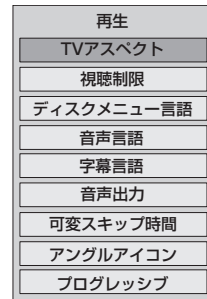

4 で「可変スキップ時間」を選び、 を押す

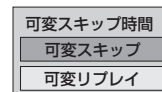

5 で「可変リプレイ」を選び、 を押す

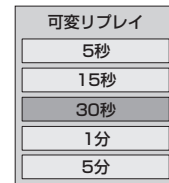

- 可変リプレイの設定時間は、目安であり実際に可変リプレイを行なった場合は多少の誤差が発生します。

6 で時間を選び、 を押す

7 を押す
通常画面に戻ります。

可変リプレイ時間を設定する



リプレイ（戻って再生）する時間を設定します。

- ディスク操作時は、リモコンの を押し、本体のDVD操作モードボタンをオレンジ点灯させます。
- HDD操作時は、リモコンの を押し、本体のHDD操作モードボタンをブルー点灯させます。

1 を押す
「セットアップ」画面が表示されます。

2 で「初期設定」を選び、 を押す

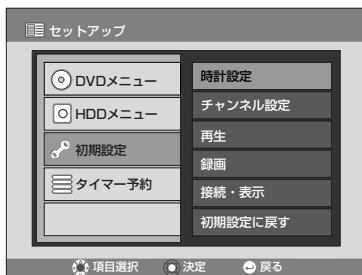

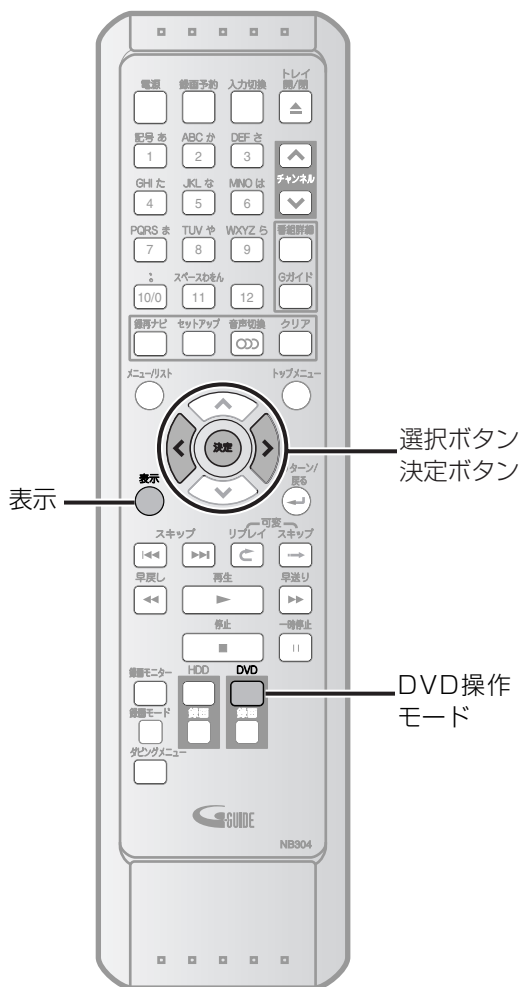

カメラアングルを切替える



DVDビデオディスクには、2つ以上のアングルから場面を撮影したものがあります。詳しくはディスクのパッケージをご確認ください。マルチアングル場面が含まれている場合、パッケージにアングルアイコン(📷)がつけられています。

リモコンの を押し、本体のDVD操作モードボタンをオレンジ点灯させます。

1 再生中に を2回押す

ディスプレイメニュー画面が表示されます。
 ・モード情報が表示中の場合は1回押します。



カメラアングルが切替えできる場合は、画面の上にアングルアイコンが表示されます。

2 で を選び、 を押す

を押すたびにアングルが切替わります。
 ・「再生」設定の「アングルアイコン」を「入」にしておくと、アングルを切替えられる場面では画面に が表示され、 を押すたびにアングルが切替わります。

[➡ 123ページ]

ディスク編集について

タイトルリスト画面について

タイトルリスト画面ではディスクに記録されたタイトルを容易にチェックすることができます。この画面から編集するタイトルを選び、お好みでタイトルを編集することができます。



- 1 ディスクに記録されたタイトルです。タイトルにカーソルを合わせて **決定** を押すと編集したい項目を選ぶことができます。
- 2 タイトルが保護されているときに表示される保護アイコンです。(オリジナルの場合のみ)
- 3 タイトルリストのページ数です。「 $\frac{1}{2}$ 」の場合、現在のページが「1」で総ページ数が「2」です。
- 4 HDD操作モードのオリジナルデータ、HDD操作モードのプレイリスト、DVD操作モード (VRモード/ビデオモード) のオリジナルデータ、DVD操作モード (VRモード) のプレイリストのどれであるか示します。

DVDディスク・ビデオモードのディスク編集

以下の項目でビデオモードで記録されたディスクを編集することができます。「タイトル消去」すると、元に戻すことはできません。「タイトル名変更」は何度でも変更することができます。

- タイトルを消去する[➡ 97ページ]
- タイトルに名前をつける[➡ 98ページ]

HDD/DVDディスク・VRモードのディスク編集

HDDやDVD VRモードのディスクでは、「オリジナル」タイトルまたはオリジナルから作成された「プレイリスト」タイトルの編集をすることができます。(プレイリストはビデオモードのDVD-RWディスクとDVD-Rディスクでは作成できません。)

■オリジナルタイトルを編集する



- タイトルをあやまって消去しないように保護する[➡ 96ページ]
- 保護しているタイトルは、「タイトル保護解除」と表示されます。[➡ 97ページ]
- タイトルを消去する[➡ 97ページ]
- タイトルに名前をつける[➡ 98ページ]
- いらぬシーンを消去する[➡ 100ページ]
- チャプターマークをつける[➡ 102ページ]
- チャプターマークを削除する [➡ 103ページ]
- プレイリストを作る [➡ 105ページ]

■プレイリストタイトルを編集する



- タイトルを消去する[➡ 97ページ]
- タイトルに名前をつける[➡ 98ページ]
- いらぬシーンを消去する[➡ 100ページ]
- チャプターマークをつける[➡ 102ページ]
- チャプターマークを削除する [➡ 103ページ]
- プレイリストにタイトルを追加する [➡ 105ページ]
- ひとつのタイトルを分割する[➡ 106ページ]
- ふたつのタイトルを結合する[➡ 107ページ]
- タイトルを移動する[➡ 108ページ]

はじめに

接続

設定

録画

録画予約

再生

編集

ダビング

設定変更

その他

タイトル（番組）を編集する

はじめに

接続

設定

録画

録画予約

再生

編集

ダビング

設定変更

その他

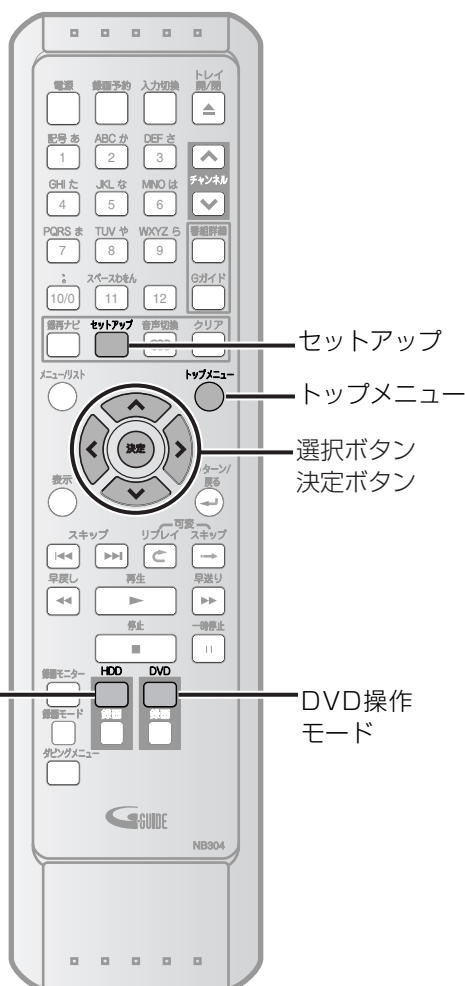

タイトルを保護する



タイトルをあやまって編集、消去しないように保護することができます。

•DVD-RディスクやDVD-RWビデオモードではタイトルの保護はできません。

1 または を押す

HDDのタイトルを編集するときはを、DVD-RW (VRモード) のタイトルを編集するときはを押します。

2 を押す

「タイトルリスト」画面が表示されます。

<HDDの例>



3 でタイトルを選び、 を押す
編集メニューが表示されます。(HDD/DVDモードなど選んだモードによって表示されない項目があります。)

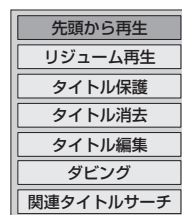

4 で「タイトル保護」を選び、 を押す

タイトルが保護されます。

タイトルの左上に鍵マークが表示されます。

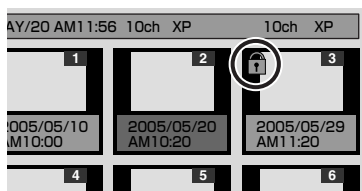

■タイトル保護を解除するとき:

- 1 「タイトルを保護する」の手順3で、保護を解除するタイトルを選び、**決定**を押す [➡96ページ]
- 2 で「タイトル保護解除」を選び、**決定**を押す

タイトルをすべて消去する



HDDのタイトルをすべて消去できます。
 ・一度消去されたタイトルを元に戻すことはできません。

- 1 を押す
「セットアップ」画面が表示されます。
- 2 で「HDDメニュー」を選び、**決定**を押す

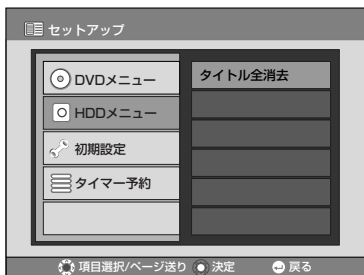

- 3 「タイトル全消去」が選ばれていることを確認して、**決定**を押す

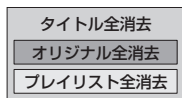

- 4 で「オリジナル全消去」を選び、**決定**を押す

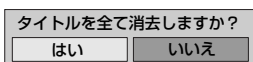

- ・プレイリストをすべて消去したいときは、「プレイリスト全消去」を選びます。

- 5 で「はい」を選び、**決定**を押す

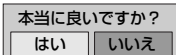

- 6 で「はい」を選び、**決定**を押す
すべてのタイトルが消去されます。
 ・保護しているタイトルは消去されません。

タイトルを選んで消去する



- 不要なタイトルを消去できます。
- ・一度消去されたタイトルを元に戻すことはできません。
 ※タイトル消去とは、タイトル名を消去するだけでなくタイトルの内容も消去するのでご注意ください。
 - ・HDD/DVD-RW (VRモード) の場合、オリジナルタイトルを消去すると、録画できるディスクスペースが増えます
 - ・DVD-RW (ビデオモード) ディスクの場合、タイトルリストの最後にあるタイトルを消去すると、録画できるディスクスペースが増えます
 - ・DVD-Rディスクの場合、ディスクスペースは増えません。
 - ・プレイリスト [➡105ページ] を消去した場合、オリジナルのタイトルは残ります。

- 1 「タイトルを保護する」の手順1～3を行い、編集メニューを表示させる [➡96ページ]
 <HDDの例>

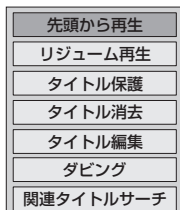

- 2 で「タイトル消去」を選び、**決定**を押す

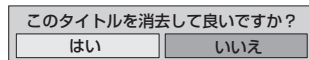

- 3 で「はい」を選び、**決定**を押す

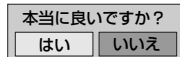

- ・オリジナルタイトルを消去した場合、関連するプレイリストもすべて消去されます。

- 4 で「はい」を選び、**決定**を押す
タイトルが消去されます。
 ・「タイトル編集」から「タイトル消去」を選んでタイトルを消去することもできます。

はじめに

接続

設定

録画

録画予約

再生

編集

ダビング

設定変更

その他

タイトル（番組）を編集する つづき

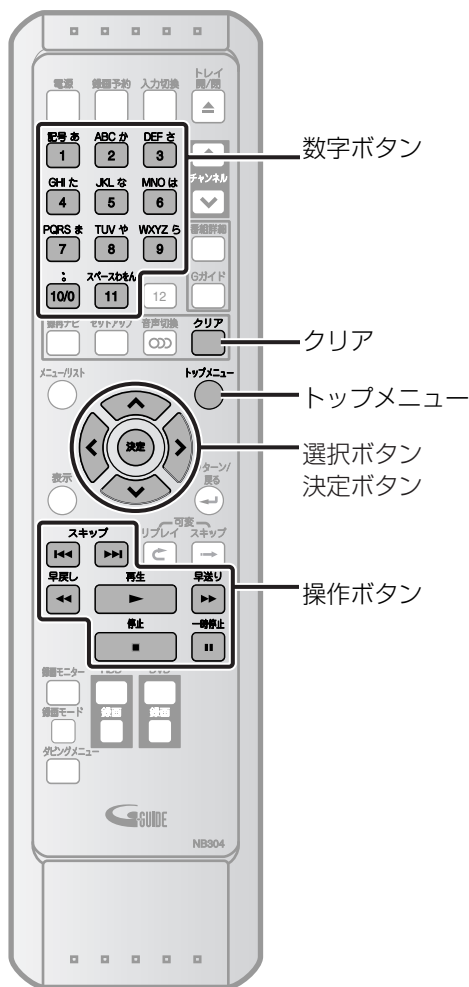

タイトルに名前をつける



録画したタイトルには自動的に日時・チャンネル・録画モードがタイトル名となります。

• お好きなタイトル名に変更できます。

1 「タイトルを保護する」の手順1～2を行い、タイトル画面を表示させる [➡96ページ]

2 で名前をつけるタイトルを選び、 を押す

編集メニューが表示されます。

<HDDの例>

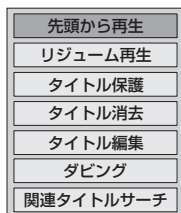

3 で「タイトル編集」を選び、 を押す

タイトル編集メニューが表示されます。

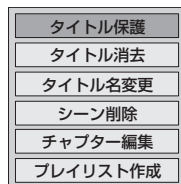

4 で「タイトル名変更」を選び、 を押す

タイトル名入力画面が表示されます。

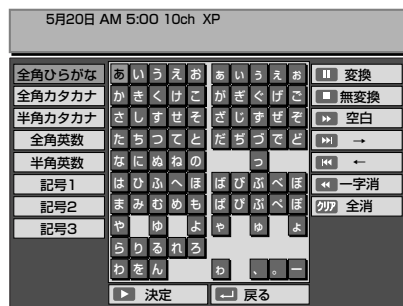

はじめに

接続

設定

録画

録画予約

再生

編集

ダビング

設定変更

その他

タイトル（番組）を編集する つづき

はじめに

接続

設定

録画

録画予約

再生

編集

ダビング

設定変更

その他

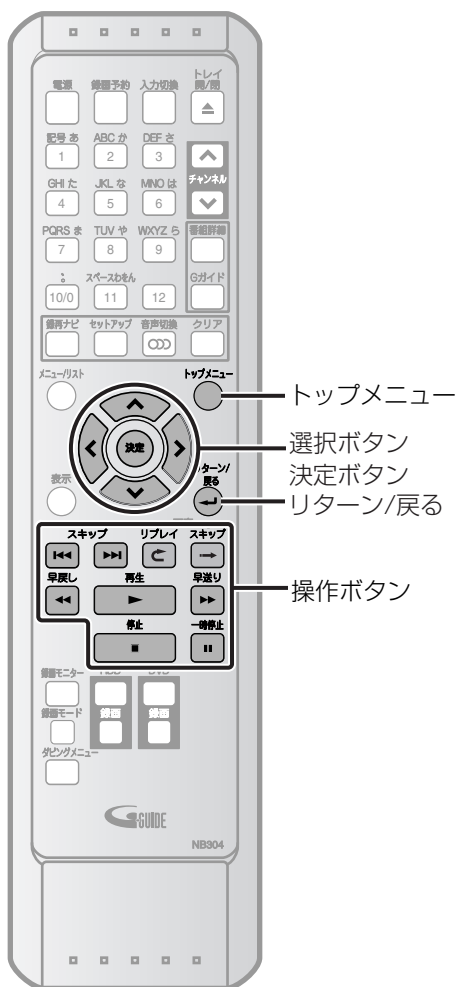

不要なシーンを消去する



タイトルから選択したシーンを消去できます。

•一度消去されたシーンを元に戻すことはできません。

1 「タイトルを保護する」の手順1～2を行い、タイトル画面を表示させる [➡96ページ]

2 でシーンを削除するタイトルを選び、 を押す

編集メニューが表示されます。

<HDDの例>

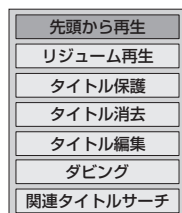

3 で「タイトル編集」を選び、 を押す

タイトル編集メニューが表示されます。

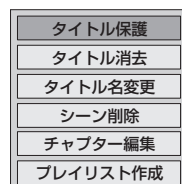

4 で「シーン削除」を選び、 を押す

シーン削除画面が表示されます。



Point

- オリジナルタイトルをシーン削除した場合、関連するプレイリストのタイトルもすべて消去されます。
- プレイリスト [➡105ページ] からシーンを消去した場合、元のタイトルは残ります。また録画できるスペースも増えません。

5 で消去したいシーンの開始点を選び、 または を押す

- を押さずに、 を押して開始点を設定することもできます。(手順6)



6 「開始点」が選ばれていることを確認し、 を押す

- 開始点を選び直したい場合は、「開始点解除」を選んでください。



7 で消去したいシーンの終了点を選び、 または を押す

- を押さずに、 を押して終了点を設定することもできます。(手順8)



8 「終了点」が選ばれていることを確認し、 を押す



9 「更新」が選ばれていることを確認し、 を押す



10 で「はい」を選び、 を押す

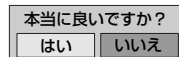

11 で「はい」を選び、 を押す

- シーンが消去されます。
- シーン削除をキャンセルするときは、「いいえ」を選んでください。

12 続けてシーンを消去するときは、手順5～11を繰り返す

13 を押す

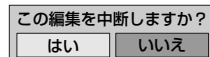

14 で「はい」を選び、 を押す

- タイトル編集画面が表示されます。

15 を押す

- 通常画面に戻ります。

はじめに

接続

設定

録画

録画予約

再生

編集

ダビング

設定変更

その他

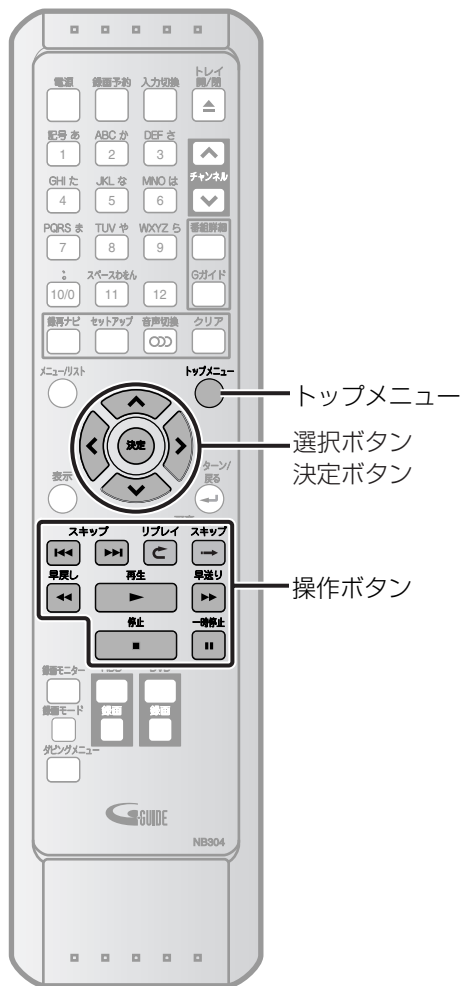

チャプターマークをつける



各タイトルの好みの場所にチャプターマークを設定できます。チャプターを分割することにより、そこから新しいチャプターとなります。（チャプターマークがつかます。）

チャプターマーク部分はチャプターサーチ機能を使って頭出しすることができます。

1 「タイトルを保護する」の手順1～2を行い、タイトル画面を表示させる [▶96ページ]

2 でチャプターマークをつけるタイトルを選び、 を押す
編集メニューが表示されます。

<HDDの例>

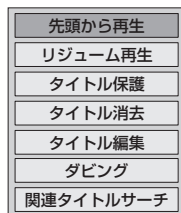

3 で「タイトル編集」を選び、 を押す

タイトル編集メニューが表示されます。

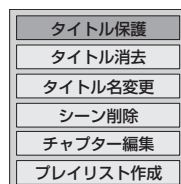

4 で「チャプター編集」を選び、 を押す

チャプター編集画面が表示されます。



チャプターマークを削除する



本機でつけたチャプターマークを削除して、チャプターを結合できます。

- 1 チャプターマークを削除したいタイトルを選び、左記の手順1~4を行なってチャプター編集画面を表示させる



- 2 を押し、 で削除するチャプターマークを選び、 を押す

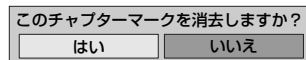

- 3 で「はい」を選び、 を押す
チャプターマークが消去されます。

- 4 を押し、 で「更新」を選び、 を押す

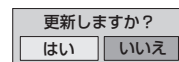

- 5 で「はい」を選び、 を押す
タイトル編集画面に戻ります。

- 6 を押す
通常画面に戻ります。

- 5 でチャプターマークをつける場面を選び、 または を押す

- ・ を押さずに、 を押してチャプターマークをつけることもできます。(手順6)



- 6 「追加」が選ばれていることを確認し、 を押す

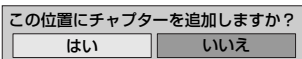

- 7 で「はい」を選び、 を押す



- 8 複数のチャプターマークをつけるときは、手順5~7を繰り返す

- 9 で「更新」を選び、 を押す

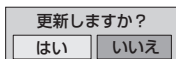

- 10 で「はい」を選び、 を押す
タイトル編集画面に戻ります。

- 11 を押す

タイトル（番組）を編集する つづき

はじめに

接続

設定

録画

録画予約

再生

編集

ダビング

設定変更

その他

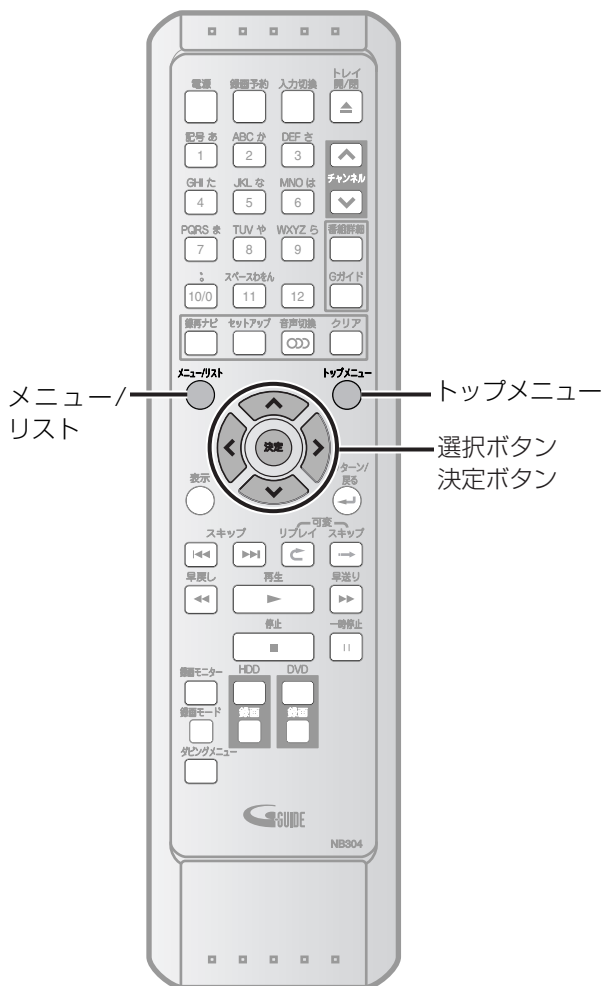

プレイリストタイトルについて

作成したプレイリストはオリジナルタイトルと同じように編集できます。（一部編集できない機能やプレイリスト独自の編集機能があります）

■プレイリストを表示するには：

○を押してオリジナルタイトルを表示したあと、**○**を押す

プレイリストの編集については以下を参照してください。

機能	ページ
タイトル消去	97
タイトル名変更	98
シーン削除	100
チャプター編集	102
プレイリスト作成	105
タイトル分割	106
タイトル結合	107
タイトル移動	108

プレイリストを作る



実際に録画したオリジナルタイトルからお好みのタイトルを集めてプレイリストを作ることができます。プレイリストを編集しても、オリジナルタイトルには影響がありません。

録画した内容をそのままにしながら、ダイジェスト版の映像を作ってダビングすることもできます。

1 「タイトルを保護する」の手順1～2を行い、タイトル画面を表示させる [↩96ページ]

2 でプレイリストに入れたいタイトルを選び、 を押す

編集メニューが表示されます。

<HDDの例>

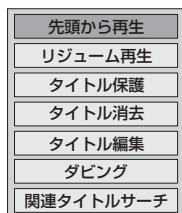

3 で「タイトル編集」を選び、 を押す

タイトル編集メニューが表示されます。

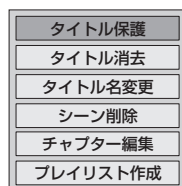

4 で「プレイリスト作成」を選び、 を押す

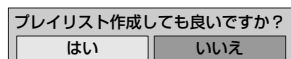

5 で「はい」を選び、 を押す
プレイリスト画面が表示され、選んだタイトルが表示されます。



6 を押す
タイトル編集画面(オリジナル)に戻ります。

7 手順2を行い、手順4～6を行なって、プレイリストに入れたいタイトルをすべて選ぶ

8 を押す

Point

- 録画したタイトルはすべて自動的にプレイリストが作成されます。
- プレイリストタイトルを選択して「プレイリスト作成」を行うと、選択したプレイリストタイトルのコピーを作成します。

はじめに

接続

設定

録画

録画予約

再生

編集

ダビング

設定変更

その他

プレイリストを編集する

はじめに

接続

設定

録画

録画予約

再生

編集

ダビング

設定変更

その他

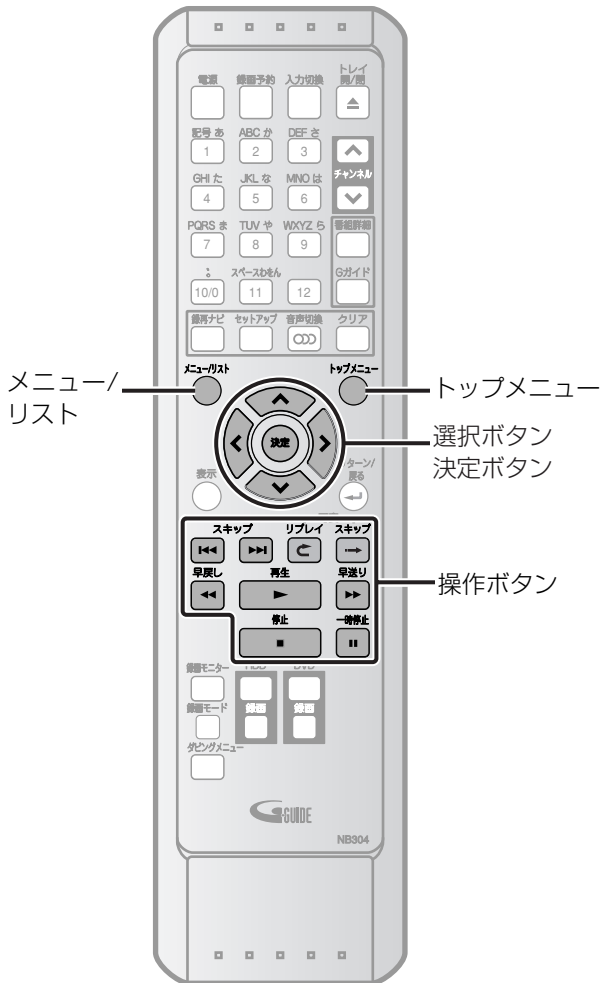

ひとつのタイトルを分割する



ひとつのタイトルをお好みの箇所で分割し、ふたつのタイトルにすることができます。
タイトル分割ができるのはプレイリストだけです。
オリジナルのタイトルには影響がありません。

1 「タイトルを保護する」の手順1～2を行う [→96ページ]



2 オリジナルタイトルが表示されている場合は、 を押してタイトルリスト (プレイリスト) を表示させる

<HDDのプレイリストの例>

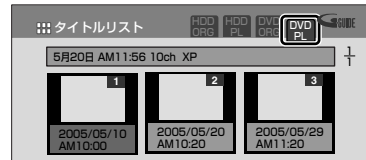

<DVDのプレイリストの例>





3  で分割するタイトルを選び、 を押す

編集メニューが表示されます。

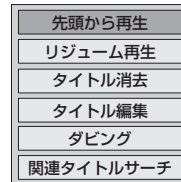
<HDDの例>



4  で「タイトル編集」を選び、 を押す

タイトル (プレイリスト) 編集画面が表示されます。

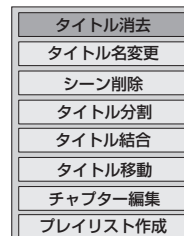

5 で「タイトル分割」を選び、 を押す

タイトル分割画面が表示されます。



6 でタイトルを分割したい場面を選び、

または を押す

・ を押さずに、 を押して分割することもできます。



7 を押す

この位置でタイトルを分割しても良いですか？
はい いいえ

8 で「はい」を選び、 を押す

9 を押す

2つのタイトルを結合する



2つのタイトルを結合して1つのタイトルにします。タイトル結合ができるのはプレイリストだけです。オリジナルのタイトルには影響がありません。

1 「ひとつのタイトルを分割する」の手順1~2を行う [▶ 106ページ]

2 で結合するタイトルを選び、 を押す

編集メニューが表示されます。

<HDDの例>

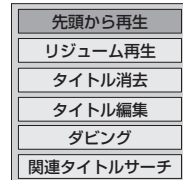

3 で「タイトル編集」を選び、 を押す

タイトル（プレイリスト）編集画面が表示されます。

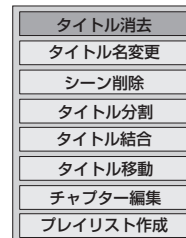

4 で「タイトル結合」を選び、 を押す

タイトル選択画面が表示されます。



5 で手順2で選んだタイトルに結合するタイトルを選び、 を押す

タイトルを結合して良いですか？
はい いいえ

6 で「はい」を選び、 を押す

7 を押す

通常画面に戻ります。

はじめに

接続

設定

録画

録画予約

再生

編集

ダビング

設定変更

その他

はじめに

接続

設定

録画

録画予約

再生

編集

ダビング

設定変更

その他

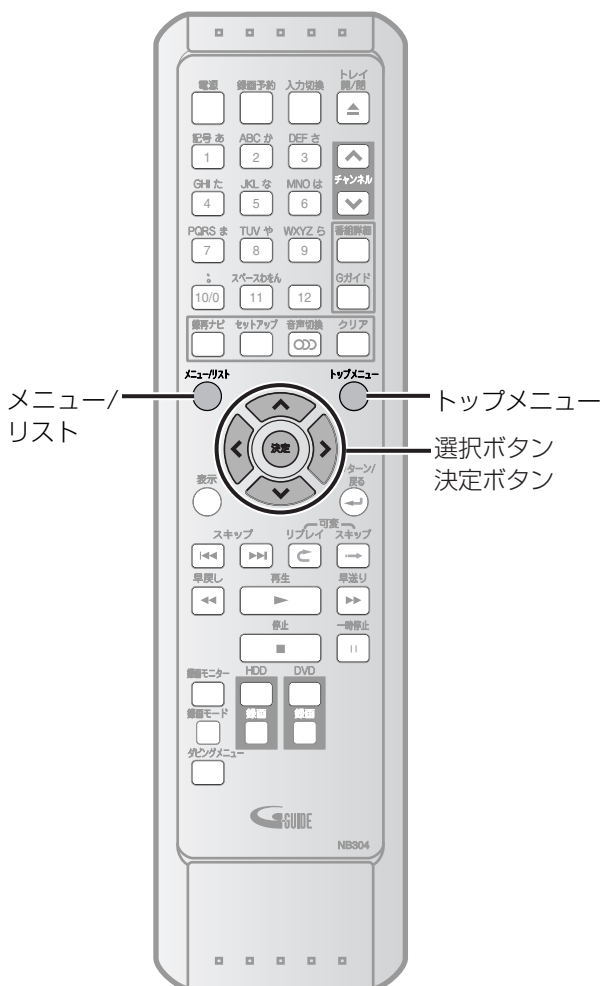

タイトルを移動する



プレイリストのタイトルの順番を変更できます。タイトル移動ができるのはプレイリストだけです。オリジナルのタイトルには影響がありません。

1 「タイトルを保護する」の手順1～2を行う [→96ページ]

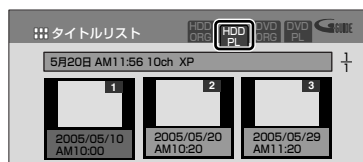

2  を押してタイトルリスト (プレイリスト) を表示させる

<HDDのプレイリストの例>

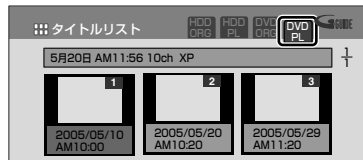

<DVDのプレイリストの例>





3  で移動するタイトルを選び、 を押す

編集メニューが表示されます。

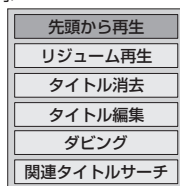
<HDDの例>



4  で「タイトル編集」を選び、 を押す

タイトル (プレイリスト) 編集画面が表示されます。

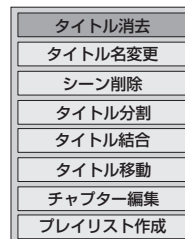

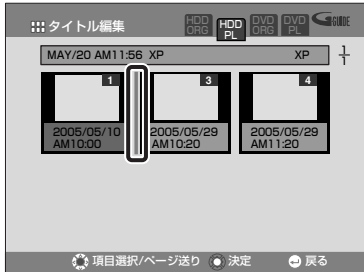

5  で「タイトル移動」を選び、
決定を押す

手順3で選んだタイトルの位置が緑のバーで表示されます。

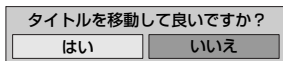

6  で移動させる位置に緑のバーを移動させ、決定を押す



7  で「はい」を選び、決定を押す

8  を押す

通常画面に戻ります。

はじめに

接続

設定

録画

録画予約

再生

編集

ダビング

設定変更

その他

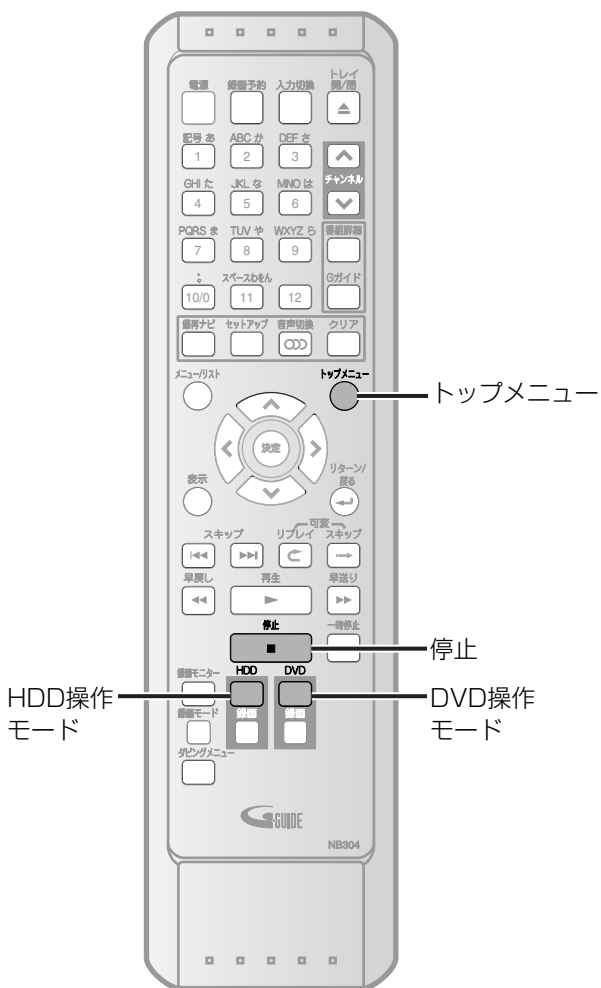

HDD操作モード

トップメニュー

停止

DVD操作モード

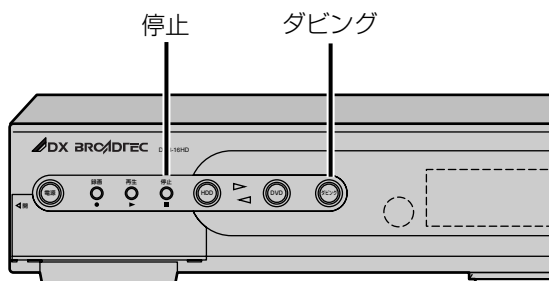

停止

ダビング

HDDからDVDへダビング



HDDに録画された番組（タイトル）の再生中（またはタイトルリスト画面表示中）にDVDディスクにワンタッチでダビングできます。

•一度だけ記録可能なタイトルの場合ダビングできません。

ダビングの開始位置について

- ①リジューム停止中にワンタッチダビングを開始した場合、リジューム停止した位置からタイトルの終わりまでダビングして停止します。
- ②再生中または再生の一時停止中にワンタッチダビングを開始した場合、再生（再生の一時停止）位置からタイトルの終わりまでダビングして停止します。
- ③停止中（リジューム切）にワンタッチダビングを開始した場合、HDDの最終タイトルの最初から最後までダビングして停止します。

ダビングの準備

録画可能なDVDディスクを挿入してください。（詳しくは10～13ページを参照してください。）

1 HDD操作モードにする

本体のHDD操作モードボタンが、ブルー点灯します。

2 ダビングしたい番組（タイトル）を再生する

- **トップメニュー** を押してタイトルリストを表示し、ダビングしたい番組（タイトル）を選んで再生します。[➡ 73ページ]
- プレイリストのタイトルを再生すると、プレイリストをダビングできます。
- 再生しなくても、タイトルを選択して本体の **再生** を押してもダビングはスタートします。

3 本体の **再生** を押す

ダビングが始まります。



- 表示部に●DVDと**DB**が表示されます。
- 先頭からダビングするには、手順2でダビングしたい箇所の先頭で停止または一時停止をしてからダビングを開始してください。
- 一時停止中または停止中に押すと、HDDの先頭からダビングされず、リジューム位置からダビングされます。
- オリジナルのタイトルを再生させず、**再生** を押すと最後に録画したタイトルがダビングされます。

4 本体の を押す

ダビングが停止します。

- リモコンの  を2秒以上押しても停止します。

Point

- ダビング前にDVDディスクの録画方式（VRモード／ビデオモード）や録画モードを設定しておいてください。
- DVDディスクがいっぱいになると、自動的にダビングを終了します。
- HDDからDVDへダビングする場合、録画できるタイトル、チャプターについて制限があります。詳しくは、「最大録画可能数/登録数について」をお読みください。[➡ 14ページ]

HDDからDVDへのダビングについて

- 再生中のタイトルをダビングした場合、タイトルの再生が完了すると、ダビングは自動的に終了します。
- 二重音声の映像をダビングする場合、VRモードでダビングしたときは両方の音声が入ります。（再生時に選択します）ただし、録画モードがXPで、「XP記録音声」を「LPCM」に設定している場合は、録画前に選ばれている音声のみ録画されます。ビデオモードでダビングした場合、「二カ国語音声設定（ビデオモード）」で設定した音声のみダビングされます。[➡ 47ページ]
- ワンタッチダビングでは高速ダビングはできません。ダビングの所要時間はダビングタイトルの再生時間と同じです。
- タイトルリスト画面からワンタッチダビングをした場合、選んでいたタイトルの先頭からダビングされます。

はじめに

接続

設定

録画

録画予約

再生

編集

ダビング

設定変更

その他

ダビングする

はじめに

接続

設定

録画

録画予約

再生

編集

ダビング

設定変更

その他

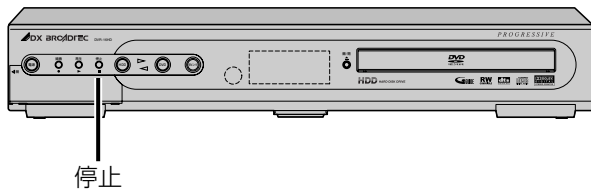
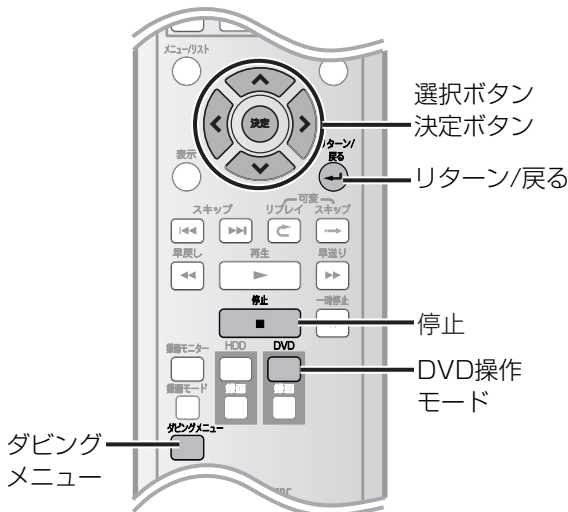

Point

- 高速ダビング以外のダビングの所要時間はダビング元のタイトルの再生時間と同じです。
- 高速ダビングの所要時間はダビング元タイトルの録画モード、長さ、ディスクの種類によって異なります。高速ダビングの所要時間については「高速ダビングについて」をご覧ください。[▶ 15ページ]
- プレイリストの高速ダビングはできません。オリジナルのみ高速ダビングが可能です。
- 録画モードを「自動」にしてダビングすると、ディスク残量と録画時間から、最後まで録画できる一番高画質の録画モードに設定して録画します。
- 二重音声の映像をダビングする場合、VRモードでダビングしたときは両方の音声もダビングされます。(再生時に選択します。)ただし、録画モードがXPで、「XP記録音声」を「LPCM」に設定している場合は、録画前に選ばれている音声のみ録画されます。ビデオモードでダビングした場合、「二カ国語音声設定(ビデオモード)」で設定した音声のみダビングされます。[▶ 47ページ]
- HDDからDVDへダビングする場合、設定した録画モードがダビング元のタイトルよりも高画質であっても、画質を変換して(高画質にして)ダビングするわけではありません。(画質を劣化させずにダビングできます。)
- HDDからDVDへタイトルを2つ以上同時にダビングした場合、タイトルのつなぎ部分が静止画となったり、映像が乱れたりすることがあります。
- HDDからDVDへダビングする場合、ダビングタイトル選択で「1回だけ録画可能」なタイトル(CPRM信号あり)を選び、ダビングをスタートしようとする、「ムーブ対象タイトルが含まれています。本当に実行しますか?」というメッセージが表示されます。「はい」を選んだ場合は、HDDのタイトルはDVDへ移動するためになくなります。
- HDDからDVDへダビングする場合、DVDディスクの残量よりダビングするタイトルが長いときは、「DVD残量エラー ダビングできません。」と表示され、ダビングが実行できません。

HDDからDVDへダビング



HDDからDVDディスクへダビングすることができます。

- 一度だけ記録可能なタイトルの場合、CPRM対応のDVD-RWディスク(VR)のみダビング可能です。ダビング終了後ダビングしたタイトルはHDDから消去されます。

ダビングの準備

録画可能なDVDディスクを挿入してください。

DVDディスクへダビングする場合の注意:

- ディスクが録画可能な状態である。(詳しくは10~13ページを参照してください。)

- 1 を押す
ダビング画面が表示されます。



- 2 で「HDD→DVD」を選び、 を押す

「HDD→DVD」を選んだ場合、録画モード選択手順にすすみます。

- 3 で録画モードを選び、 を押す
ダビング設定画面が表示されます。

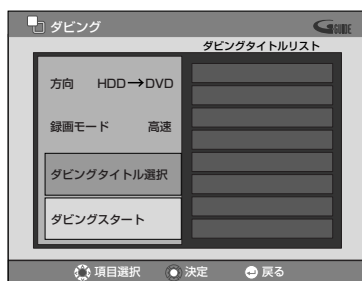

- 「高速」モードは、HDDのオリジナルタイトルをDVDディスク（VRモード）にダビングする場合のみ選ぶことができます。（DVD-RW VRモードのディスクが挿入されているときのみ、「高速」が表示されます。）
- 「高速」モードでは、録画モードは録画元のタイトルと同じになります。
- 録画モードで「高速」を選んだ場合は、プレイリストを選ぶことはできません。

4 で「ダビングタイトル選択」を選び、 を押す



5 でダビングしたいタイトルを選び、 を押す

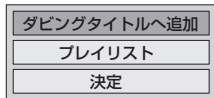

6 で「ダビングタイトルへ追加」を選び、 を押す



- プレイリストのタイトルをダビングしたい場合は、「プレイリスト」を選び、 を押すと、プレイリストをダビングできます。

7 複数のタイトルを選ぶ場合は、 で追加するタイトルの位置（ダビング順）を決定し、 を押す

- タイトル位置がラインで表示されるので、挿入したい位置にラインを合わせてください。

- ダビングタイトルが1つの場合はそのまま を押ししてください。

8 手順5～7を繰り返して、ダビングしたいタイトルをすべて選び、 を押す

9 で「決定」を選び、 を押す
リターンキー を押すこともできます。

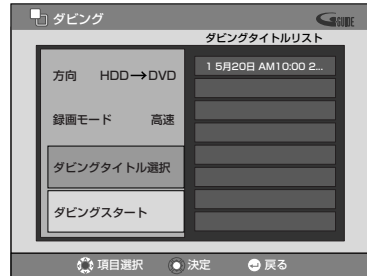

10 で「ダビングスタート」を選び、 を押す

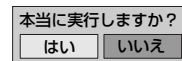

11 で「はい」を選び、 を押す
ダビングタイトルが再生し、ダビングが始まります。

- 表示部に●DVDとDBが表示されます。
- 高速ダビング中はダビング中のタイトルは再生されません。

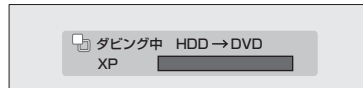

ダビングタイトルリストのタイトルを削除するには：

- を押してダビングタイトルリスト選択モードにし、削除するタイトルを選んで を押す
次に「ダビングタイトルから削除」を選んで を押す

タイトルのダビング順を変更するには：

- を押してダビングタイトルリスト選択モードにし、位置を変更するタイトルを選んで を押す
次に「タイトル位置変更」を選んで を押し、 で位置を変更して を押す

ダビングを途中でやめるには：

- 本体の を押す、またはリモコンの を押し、 を2秒以上押す

はじめに

接続

設定

録画

録画予約

再生

編集

ダビング

設定変更

その他

ダビングする つづき

はじめに

接続

設定

録画

録画予約

再生

編集

ダビング

設定変更

その他

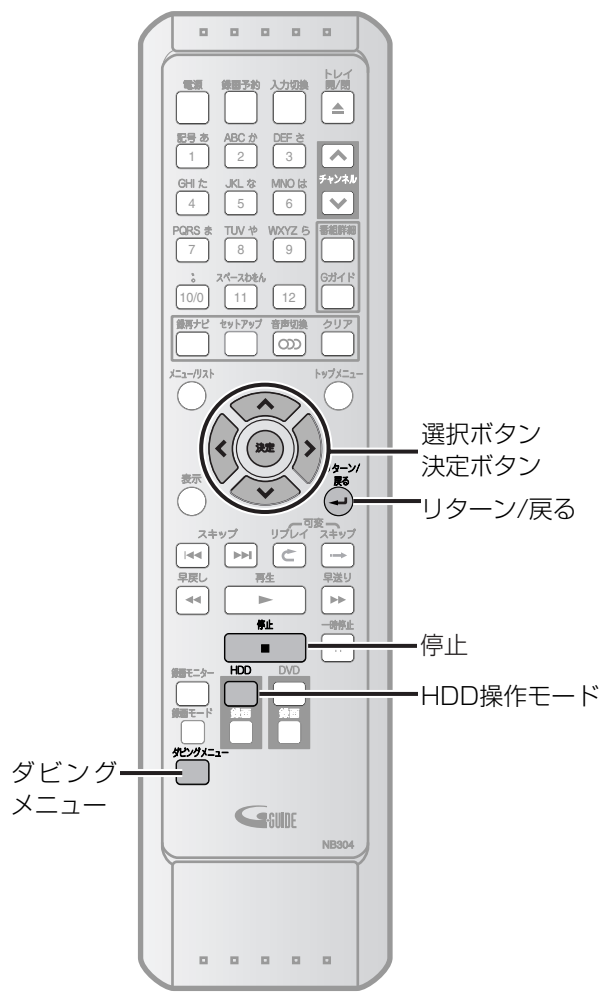

ダビングメニュー

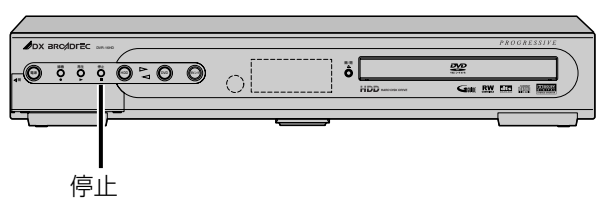

Point

- DVDからHDDへダビングする場合、設定した録画モードがダビング元のタイトルよりも高画質であっても、画質を変換して（高画質にして）ダビングするわけではありません。（画質を劣化させずにダビングできます。）
- HDDの残量よりダビングするタイトルが長い場合は、禁止メッセージが表示され、ダビングできません。
- DVDからHDDへダビングする場合、HDD残量とダビングするタイトルによっては、「HDD残量エラー ダビングできません。」と表示され、ダビングが実行できません。
- DVDからHDDへタイトルを2つ以上同時にダビングした場合、タイトルのつなぎ部分の映像が乱れることがあります。

DVDからHDDへダビング



ダビング機能を使うことにより、DVDディスクからHDDへダビングを行なうことができます。

- 一度だけ記録可能なタイトルの場合、**ダビングできません。**
- 複製禁止のDVDディスクは**ダビングできません。**
- DVD-RW/-R（ビデオモード）ディスクの場合、本機で録画したものの以外はHDDへダビングできません。

ダビングの準備

ダビングするDVDディスクを挿入してください。

HDDへダビングする場合の注意：

- 十分なHDD容量がある

1 **ダビングメニュー** を押す
ダビング画面が表示されます。



2 HDDにダビングする場合は、**決定** で「DVD→HDD」を選び、**決定** を押す
「DVD→HDD」を選んだ場合、録画モード選択手順にすすみます。

3 **決定** で録画モードを選び、**決定** を押す
ダビング設定画面が表示されます。

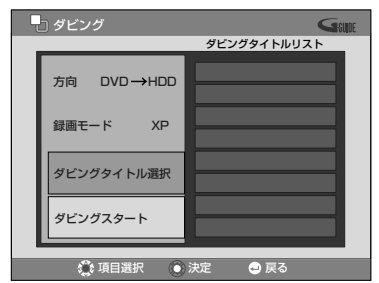

4 で「ダビングタイトル選択」を選び、 を押す



5 でダビングしたいタイトルを選び、 を押す

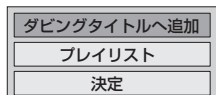

6 で「ダビングタイトルへ追加」を選び、 を押す



- プレイリストのタイトルをダビングしたい場合は、「プレイリスト」を選び、 を押すと、プレイリストをダビングできます。

7 複数のタイトルを選んだ場合は、 で追加するタイトルの位置（ダビング順）を決定し、 を押す

- タイトル位置がラインで表示されるので、挿入したい位置にラインを合わせてください。
- 1つめのタイトルを選んだ場合はそのまま を押してください。

8 手順5～7を繰り返して、ダビングしたいタイトルをすべて選び、 を押す

9 で「決定」を選び、 を押す
 を押すこともできます。

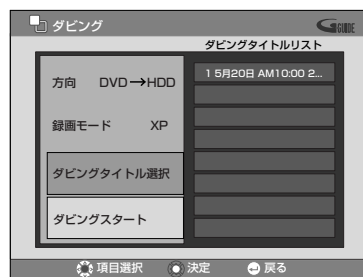

10 で「ダビングスタート」を選び、 を押す

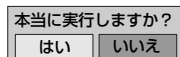

11 で「はい」を選び、 を押す
 ダビングが始まります。

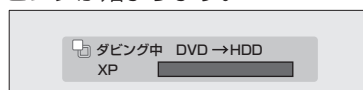

• 表示部に●HDDとDBが表示されます。
ダビングタイトルリストのタイトルを削除するには：

を押してダビングタイトルリスト選択モードにし、削除するタイトルを選んで を押す
 次に「ダビングタイトルから削除」を選んで を押す

タイトルのダビング順を変更するには：

を押してダビングタイトルリスト選択モードにし、位置を変更するタイトルをえらんで を押す
 次に「タイトル位置変更」を選んで を押し、 で位置を変更して を押す

ダビングを途中でやめるには：

本体の を押す、またはリモコンの を押し、 を2秒以上押す

はじめに

接続

設定

録画

録画予約

再生

編集

ダビング

設定変更

その他

外部機器からダビングする

はじめに

接続

設定

録画

録画予約

再生

編集

ダビング

設定変更

その他

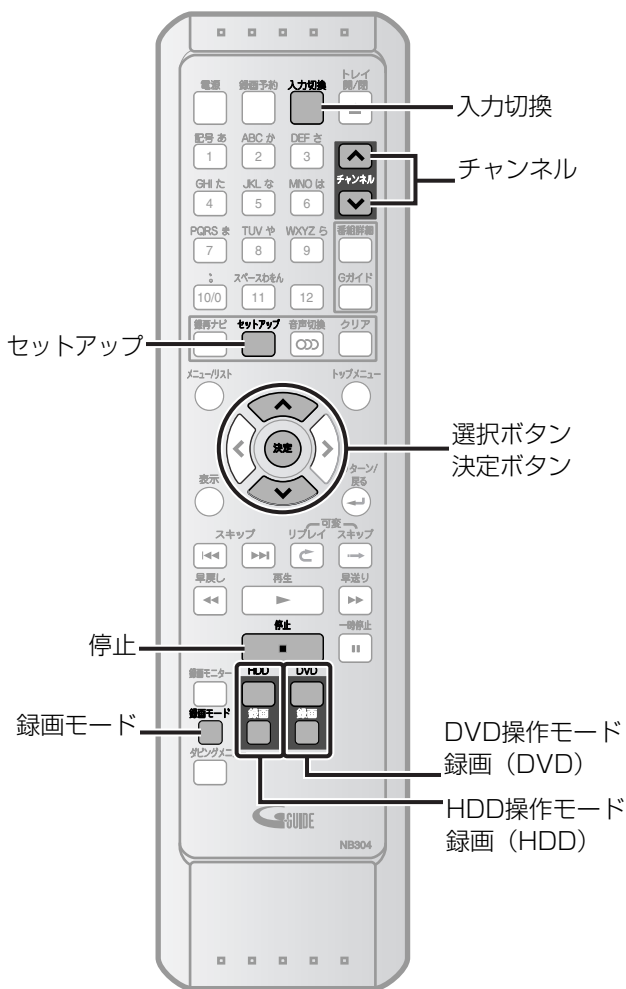

外部入力接続設定



お買い上げ時：
L1（後面）/L2（前面）：コンポジット入力

- 1 **セットアップ** を押す
「セットアップ」画面が表示されます。
- 2 **設定** で「初期設定」を選び、**決定** を押す

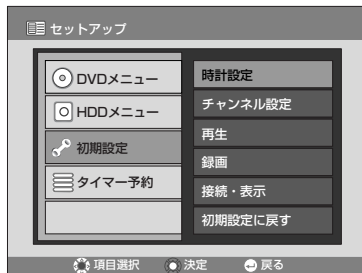

- 3 **設定** で「接続・表示」を選び、**決定** を押す

「接続・表示」画面が表示されます。

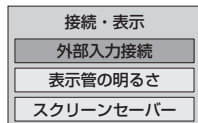

- 4 「外部入力接続」が選ばれていることを確認し、**決定** を押す



- 5 **設定** で接続されている外部入力端子を選び、**決定** を押す

L1（後面）：後面入力端子

L2（前面）：前面入力端子

<「L1（後面）」に接続の場合>

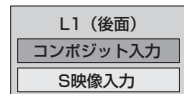

- 6 **設定** で接続する端子を選び、**決定** を押す

・S映像端子を使いたいときは「S映像入力」を選択し、映像端子を使いたいときは「コンポジット入力」を選びます。

- 7 **セットアップ** を押す
通常画面に戻ります。

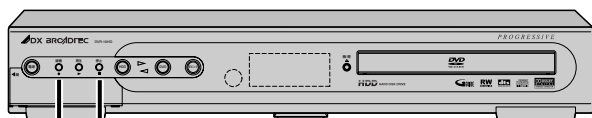

停止
録画

ディスクやHDDへダビング



ダビングの準備

- 本機と外部機器（ビデオなど）を接続し、
[▶ 28ページ]、本機と外部機器の電源を入れる。
(テレビの入力切換を、本機を接続している入力に
切換えてください。)

1 DVDに録画する場合は を押す HDDに録画する場合は を押す

- ディスクに録画する場合は、録画できるディスクを入れておきます。
- 本体のHDD/DVD操作モードボタンが点灯します。
- ディスクの認識・読み込みには時間がかかる場合があります。

2 または を押して、本機の入力切換を、接続している外部入力端子に切換える

を押すたびに、「L1」、「L2」が表示されます。

(L1：後面入力端子/L2：前面入力端子)

3 で録画モードを選ぶ

詳しくは、「録画モードについて」を参照してください。[▶ 13ページ]

4 外部入力音声を選ぶ

ビデオモード (DVD) :
外部入力設定を二カ国語音声に設定している場合、主音声、副音声から選ぶ
[▶ 47ページ]

VRモード (DVD) /HDD :
ステレオ、二カ国語から選ぶ [▶ 47ページ]

5 本体の を押す

録画が始まります。

リモコンの (HDDまたはDVD) でも動作します。

6 外部機器の再生ボタンを押す

7 本体の を押す

録画を終了します。

リモコンの でも動作します。

Point

- ダビングを止めるときは、録画する機器（本機）を止めてから再生する機器を止めてください。
- 誤動作を防ぐために、録画する機器の操作は、本体のボタンを使用することをおすすめします。
- 接続する機器の取扱説明書もよくご覧ください。
- BSデジタル/110度CSデジタル/地上デジタルチューナからデジタル放送の「1回だけ録画可能」番組をDVDに録画するときは、DVD-RW (CPRM対応) ディスクのVRモードのみ録画できます。[▶ 13ページ]

はじめに

接続

設定

録画

録画予約

再生

編集

ダビング

設定変更

その他

番組（タイトル）をダビングする

はじめに

接続

設定

録画

録画予約

再生

編集

ダビング

設定変更

その他

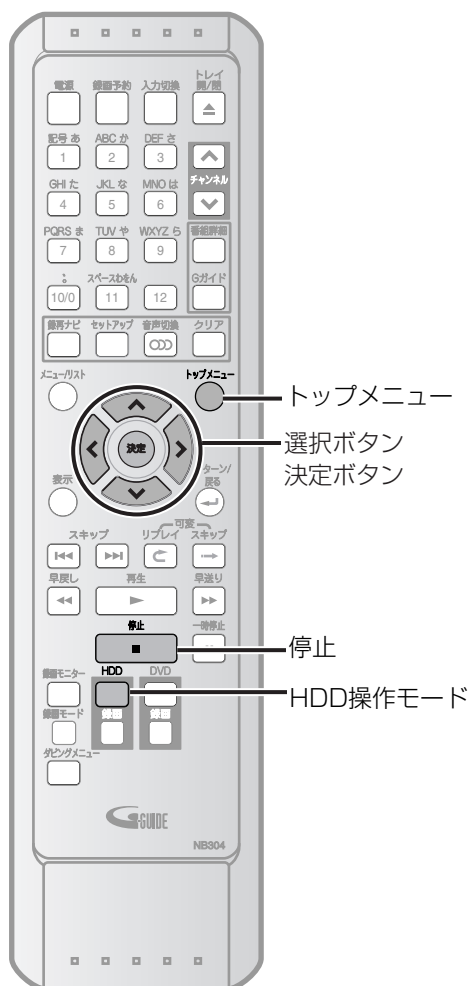

HDDのタイトルをダビング



HDDのタイトルを選んでDVDにダビングできます。

- 一度だけ記録可能なタイトルの場合、「ダビング」画面からダビングしてください。[▶ 112～113ページ]

ダビングの準備

録画可能なDVDディスクを挿入してください。



- ディスクが録画可能な状態である。（詳しくは10～13ページを参照してください。）

1  を押す

2  を押す

「タイトルリスト」画面が表示されます。



3  でタイトルを選び、 を押す
編集メニューが表示されます。

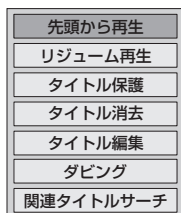



4  で「ダビング」を選び、 を押す

ダビングが開始されます。

- 表示部に●DVDとDBが表示されます。

ダビングを途中でやめるには：

本体の  を押す、またはリモコンの  を2秒以上押す

はじめに

接続

設定

録画

録画予約

再生

編集

ダビング

設定変更

その他

設定一覧

言語・画面・音声・視聴制限の設定一覧

便利にお使いいただくために設定しておける内容と、お買い上げ時の設定を一覧表にしています。

- ・ワイドテレビとの接続や、オーディオアンプとのデジタル接続時に設定を変える必要があります。詳しくは各ページをご参照ください。

設定名	設定項目 (□はお買い上げ時設定)	設定内容	
1. 言語の設定 ➡ 122~123ページ	ディスクメニュー言語	日本語 英語 その他	ディスクメニューなど画面表示される言語の種類を設定
	音声言語	オリジナル 日本語 英語 その他	スピーカから聞こえる音声言語の種類を設定
	字幕言語	切 日本語 英語 その他	テレビに表示される字幕言語の種類を設定
2. 画面の設定 ➡ 123~125ページ	アングルアイコン	入 切	カメラアングルを切換え可能な場面で、アングルアイコンを表示するか設定
	表示管の明るさ	自動 明るい 暗い	本体表示部（表示管）の照度設定
	スクリーンセーバー	入 切	スクリーンセーバーを設定
	プログレッシブ	入 切	プログレッシブスキャンの設定
3. 音声の設定 ➡ 126~127ページ	音声出力	ダウンサンプリング 48kHz 96kHz	96kHzのPCMで録音された音声信号を48kHzに変換するか設定
		ドルビーデジタル PCM ストリーム	デジタル音声出力端子から出る音声信号の種類を設定
	DTS	入 切	
	DRC	入 切	音量範囲をコントロールするか設定
	早送り時の音声出力	入 切	早見・早聞きをしているときの音声の有無を設定
4. 視聴制限の設定 ➡ 128~129ページ	視聴制限	切 8~1	DVDソフトの視聴制限のレベルを設定

Point

- ・設定を変更すると、その内容は電源を切ったりディスクトレイの開閉を行なったときでも保持されます。
- ・停止状態でないと、セットアップ機能は利用できません。
- ・メニュー画面つきDVDディスクを再生したときは、ディスクメニューでの設定が優先されることがあります。
- ・セットアップメニューで「初期設定に戻す」を選ぶと、DVDメニュー、HDDメニュー、初期設定（時計設定、チャンネル設定、プログレッシブ、視聴制限を除く）の各項目がお買い上げ時の設定に戻ります。

言語コード一覧表

言語名	言語コード
アフガル語	4747
アブバジア語	4748
アフリカーンス語	4752
アムハラ語	4759
アラビア語	4764
アッサム語	4765
アイマラ語	4771
アゼルバイジャン語	4772
バジキール語	4847
ベラルーシ語	4851
ブルガリア語	4853
ビハーリー語	4854
ヒスラマ語	4855
ベンガル語、バングラ語	4860
チベット語	4861
ブルトン語	4864
カタロニア語	4947
コルシカ語	4961
チェコ語	4965
ウェールズ語	4971
デンマーク語	5047
ドイツ語※	5051
ブータン語	5072
ギリシャ語	5158
英語※	5160
エスペラント語	5161
スペイン語※	5165
エストニア語	5166
バスク語	5167
ペルシャ語	5247
フィンランド語	5255
フィジー語	5256
フェロー語	5261
フランス語※	5264
フリジア語	5271
アイルランド語	5347
スコットランドゲール語	5350
ガルシア語	5358
グアラニ語	5360
グジャラート語	5367
ハウサ語	5447
ヒンディ語	5455
クロアチア語	5464
ハンガリー語	5467
アルメニア語	5471

言語名	言語コード
国際語	5547
国際語	5551
イヌピック語	5557
インドネシア語	5560
アイスランド語	5565
イタリア語※	5566
ヘブライ語	5569
日本語※	5647
イディッシュ語	5655
ジャワ語	5669
グルジア語	5747
カザフ語	5757
グリーンランド語	5758
カンボジア語	5759
カナダ語	5760
韓国語	5761
カシミール語	5765
クルド語	5767
キルギス語	5771
ラテン語	5847
リンガラ語	5860
ラオス語	5861
リトアニア語	5866
ラトビア語、レット語	5868
マダガスカル語	5953
マオリ語	5955
マケドニア語	5957
マラヤーラム語	5958
モンゴル語	5960
モルダビア語	5961
マラータ語	5964
マレー語	5965
マルタ語	5966
ミャンマー語	5971
ナウル語	6047
ネパール語	6051
オランダ語※	6058
ノルウェー語	6061
プロバンス語	6149
アフアン語、オロモ語	6159
オリヤー語	6164
バンジャブ語	6247
ポーランド語	6258
バシュトー語	6265
ポルトガル語	6266

言語名	言語コード
ケチュア語	6367
ラエティ=ロマン語	6459
キルンディ語	6460
ルーマニア語	6461
ロシア語	6467
キニャルワンダ語	6469
サンスクリット語	6547
シンド語	6550
サンゴ語	6553
セルビアクロアチア語	6554
シンハラ語	6555
スロバキア語	6557
スロベニア語	6558
サモア語	6559
ショナ語	6560
ソマリ語	6561
アルバニア語	6563
セルビア語	6564
シスワティ語	6565
セストゥ語	6566
スンダ語	6567
スウェーデン語	6568
スワヒリ語	6569
タミール語	6647
テルグ語	6651
タジク語	6653
タイ語	6654
ティグリニャ語	6655
トゥルクメン語	6657
タガログ語	6658
セツワナ語	6660
トンガ語	6661
トルコ語	6664
ツォンガ語	6665
タタール語	6666
トウィ語	6669
ウクライナ語	6757
ウルドゥ語	6764
ウズベク語	6772
ベトナム語	6855
ボラピュク語	6861
ウォロフ語	6961
コーサ語	7054
ヨルバ語	7161
中国語※	7254
ズール語	7267

※印がついている言語は、ディスクメニュー言語、音声言語、字幕言語それぞれの設定画面で、言語名がそのまま表示されます。それ以外の言語は、4桁の言語コードが表示されます。

はじめに

接続

設定

録画

録画予約

再生

編集

ダビング

設定変更

その他

言語の設定

はじめに

接続

設定

録画

録画予約

再生

編集

ダビング

設定変更

その他

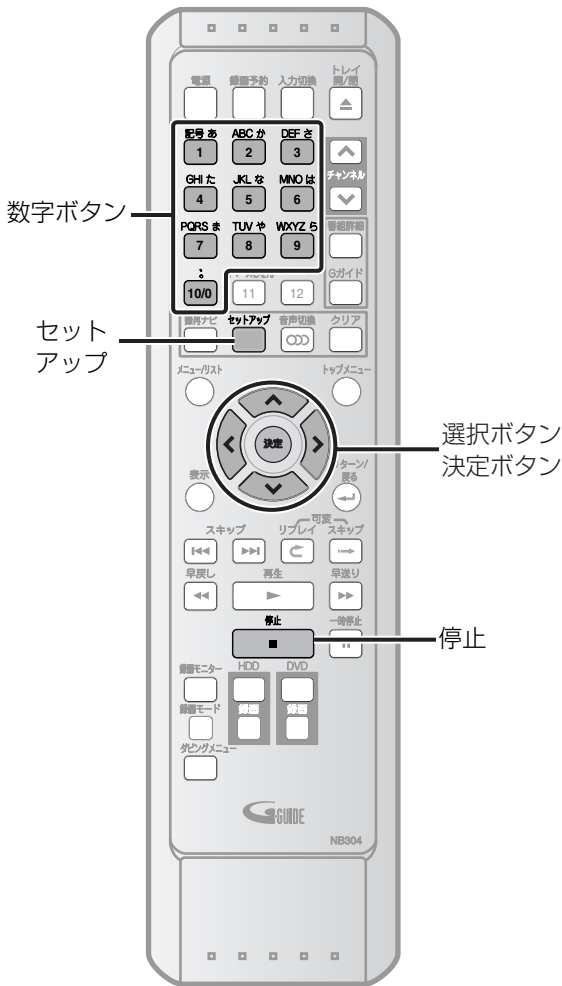

言語の設定

ディスクを再生しているときは を押す

- 1 を押す
「セットアップ」画面が表示されます。
- 2 で「初期設定」を選び、 を押す

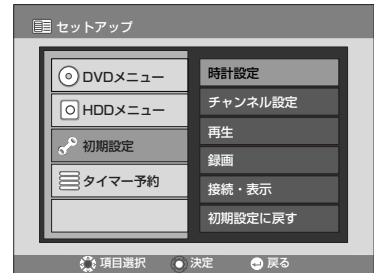

- 3 で「再生」を選び、 を押す
「再生」画面が表示されます。

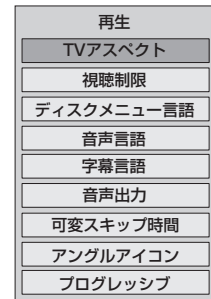

- 4 で「ディスクメニュー言語」、
「音声言語」、または「字幕言語」
を選び、 を押す

- 5 で言語を選び、 を押す

■ ディスクメニュー言語 (お買い上げ時：日本語)

ディスクメニューの言語を設定します。



Point

- ディスクによっては音声（言語）設定ができない場合があります。
- ディスクによっては字幕の変更や非表示への設定をディスクメニューで行う場合があります。
- 設定内容は、電源を切ったりディスクトレイの開閉を行なったときでも保持されます。

■ 音声言語

(お買い上げ時：オリジナル)

スピーカから聞こえる音声の言語を設定します。

- オリジナルが選択されているときは、ディスクの初期設定の音声言語で再生します。

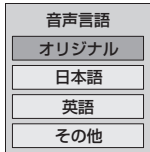

■ 字幕言語

(お買い上げ時：日本語)

テレビに表示される言語を設定します。

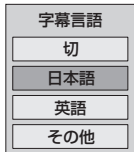

ディスクメニュー言語、音声言語、字幕言語で「その他」を選択した場合：

国コード入力画面が表示されます。



で4桁のコード番号を入力し、**決定**を押す

「再生」画面に戻ります。

言語コード一覧表をご参照ください。

[➡ 121ページ]



6 **バック**を押す

通常画面に戻ります。

アングルアイコンの表示設定

マルチアングルのDVDビデオを再生中、カメラアングルを切り換えられる場面でアングルアイコンを表示するように設定します。

ディスクを再生しているときは **決定** を押す

(お買い上げ時：切)

1 「言語の設定」の手順1～3を行い、「再生」画面を表示させる

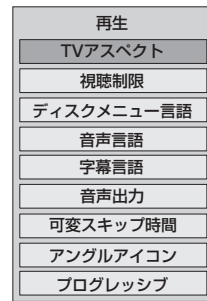

2 **決定**で「アングルアイコン」を選び、**決定**を押す

「アングルアイコン」画面が表示されます。



3 **決定**で「入」を選び、**決定**を押す

再生中、カメラアングルを切り換えられる場面で、**アングルアイコン**が表示されます。

- 「切」を選ぶと、表示されません。(カメラアングルは切り換えられます。)
- カメラアングルの切り換え方法については、「カメラアングルを切り換える」を参照してください。[➡ 94ページ]

はじめに

接続

設定

録画

録画予約

再生

編集

ダビング

設定変更

その他

画面の設定

はじめに

接続

設定

録画

録画予約

再生

編集

ダビング

設定変更

その他

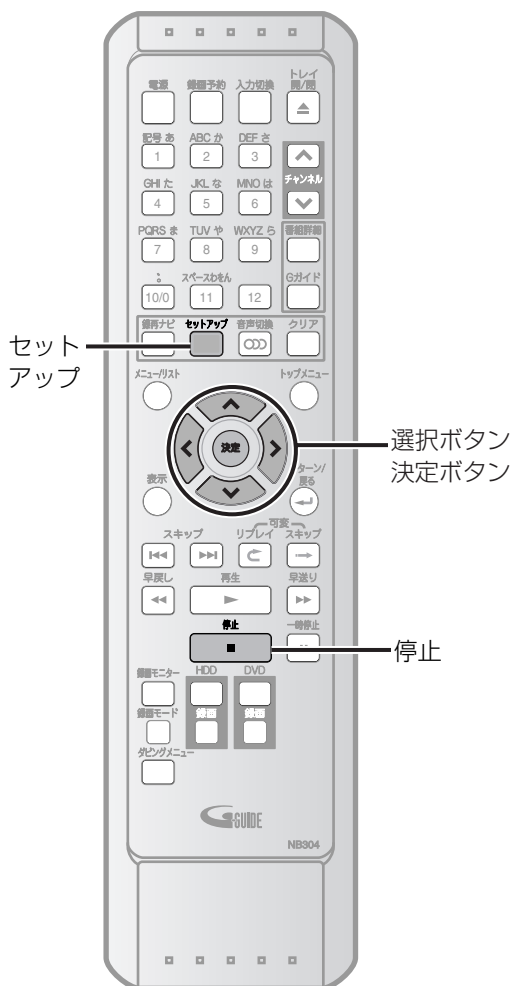

表示部の明るさ設定

ディスクを再生しているときは を押す

(お買い上げ時：自動)

- を押す
「セットアップ」画面が表示されます。
- で「初期設定」を選び、 を押す
- で「接続・表示」を選び、 を押す
「接続・表示」画面が表示されます。
- で「表示管の明るさ」を選び、 を押す
- でお好みの設定を選び、 を押す
本体表示部の明るさが設定されます。
「自動」を選ぶと、本機の電源がONのときは明るく、OFFのときは暗くなります。
- を押す
通常画面に戻ります。

Point

- 設定内容は、電源を切ったりディスプレイの開閉を行なったときでも保持されます。
- 番組表、ジャンル、トピックス表示中は、スクリーンセーバーは起動しません。

スクリーンセーバーの設定

ディスクを再生しているときは を押す

(お買い上げ時：入)

- を押す
「セットアップ」画面が表示されます。
- で「初期設定」を選び、 を押す

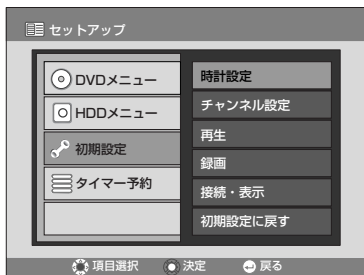

- で「接続・表示」を選び、 を押す

「接続・表示」画面が表示されます。

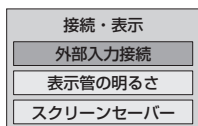

- で「スクリーンセーバー」を選び、 を押す

「スクリーンセーバー」画面が表示されます。

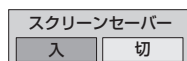

- で「入」または「切」を選び、 を押す

画面に同じ画像を表示したまま放置するとき、テレビ画面の焼きつきを防ぐための設定です。停止状態から10分間操作しない場合にスクリーンセーバーが働きます。「切」にすると、この機能は働きません。

- を押す
通常画面に戻ります。

プログレッシブの設定

(お買い上げ時：切)

プログレッシブスキャンの方式を選びます。プログレッシブスキャンの説明は28ページをご覧ください。

- を押す
「セットアップ」画面が表示されます。
- で「初期設定」を選び、 を押す

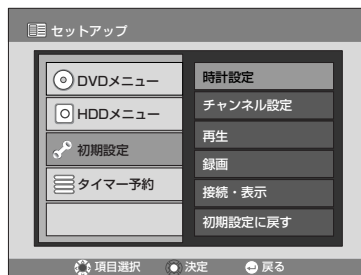

- で「再生」を選び、 を押す

「再生」画面が表示されます。

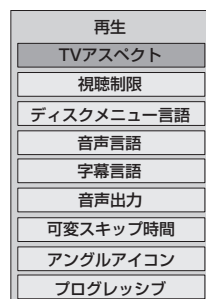

- で「プログレッシブ」を選び、 を押す

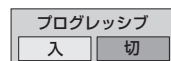

- で「入」または「切」を選び、 を押す

- を押す
通常画面に戻ります。

はじめに

接続

設定

録画

録画予約

再生

編集

ダビング

設定変更

その他

音声の設定

はじめに

接続

設定

録画

録画予約

再生

編集

ダビング

設定変更

その他

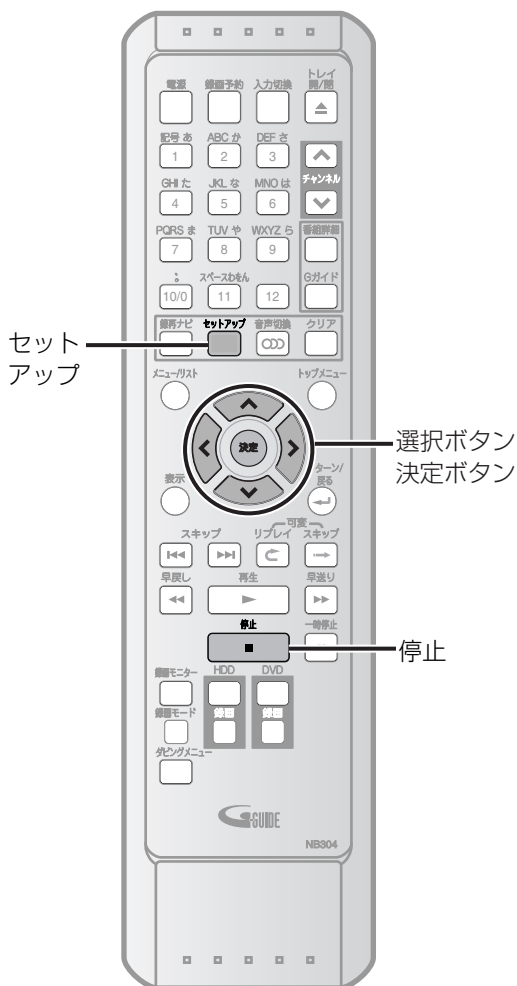

音声の設定

ディスクを再生しているときは を押す

- 1 を押す
「セットアップ」画面が表示されます。
- 2 で「初期設定」を選び、 を押す

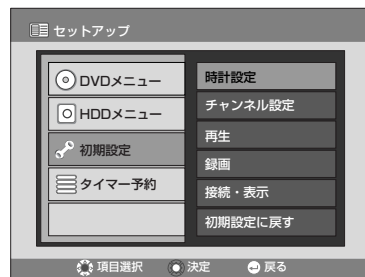

- 3 で「再生」を選び、 を押す

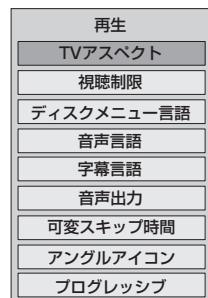

- 4 で「音声出力」を選び、 を押す



- 5 で設定する項目を選び、 を押す

■ ダウンサンプリング (お買い上げ時：48kHz)

デジタル音声出力のサンプリング周波数を設定します。



48 kHz：アンプ/デコーダが96kHz PCM対応でない場合は、「48 kHz」を選びます。96kHz音声は48kHzで出力されます。

96 kHz：アンプ/デコーダが96kHz PCM対応の場合は、「96 kHz」を選びます。96kHz音声は出力されます。

■ ドルビーデジタル (お買い上げ時：ストリーム)

デジタル音声出力のドルビーデジタル信号の出力方法を設定します。

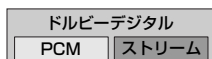

PCM：ドルビーデジタルをPCM(2チャンネル)に変換します。
アンプ/デコーダがドルビーデジタル対応でない場合は、「PCM」を選んでください。

ストリーム：ドルビーデジタル信号を出力します。
アンプ/デコーダがドルビーデジタル対応の場合は、「ストリーム」を選んでください。

■ DTSの設定 (お買い上げ時：切)

デジタル音声出力のDTS信号の出力方法を設定します。



入：DTS信号を出力します。
切：DTS信号は出力されません。

■ DRC (ダイナミックレンジコントロール) (お買い上げ時：入)

夜間など音量を下げて再生するとき、小さい音を聞きやすくする設定です。

音声の強弱の幅を調整するには「入」に設定します。



■ 早送り時の音声出力 (お買い上げ時：入)

1.5倍速で再生するとき音声は出力するには「入」に設定します。

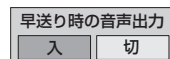

- 6** で設定を選び、 を押す
- 7** を押す
- 通常の画面に戻ります。

● Point

- 設定内容は、電源を切ったりディスクトレイの開閉を行なったときでも保持されます。
- DRC機能は、アナログ音声出力している場合のみ有効です。
- 早送り時の音声出力を「入」にしたときは、HDD/DVDディスク再生時、1.5倍速の早見・早聞き再生が楽しめます。

二重音声で録画されたVRモードのDVD-RWディスク/HDDを再生しているときは…

- 音声はドルビーデジタルで記録されている場合、ドルビーデジタルの設定で「PCM」を選択すると、アンプ/デコーダでデジタル出力を「主音声のみ」、「副音声のみ」または「主音声と副音声の両方」に切り換えることができます。

コピー禁止されたディスクを再生するとき…

- PCMの設定で「96 kHz」が選択されていても、デジタル音声は48kHzで出力されます。

視聴制限の設定

はじめに

接続

設定

録画

録画予約

再生

編集

ダビング

設定変更

その他

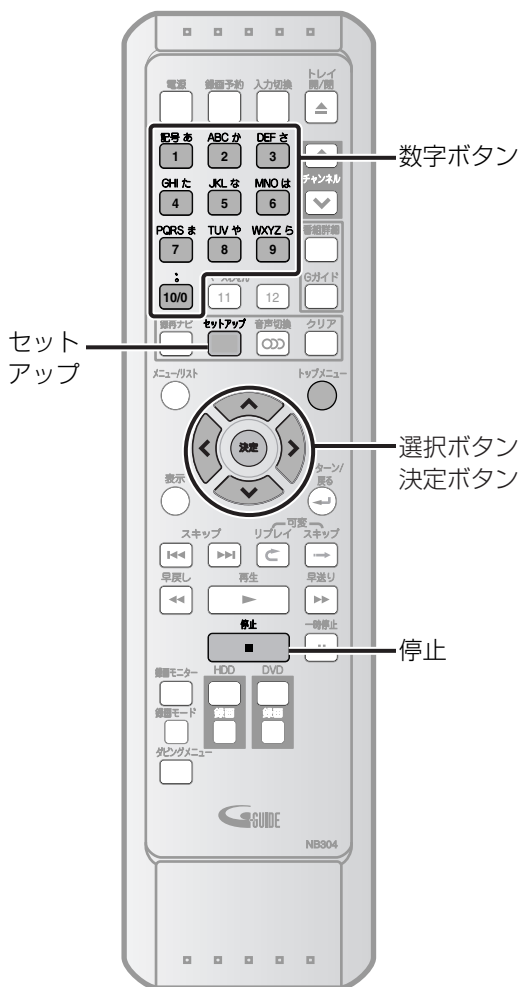

視聴制限の設定

視聴制限のあるDVDビデオディスクがあります。設定したレベルを超えると再生は停止し、ディスクを再生する前にパスワードの入力が要求されます。この機能はお子様が不適当な内容を視聴することを防ぎます。

ディスクを再生しているときは を押す

(お買い上げ時：切)

- 1 を押す
「セットアップ」画面が表示されます。
- 2 で「初期設定」を選び、 を押す

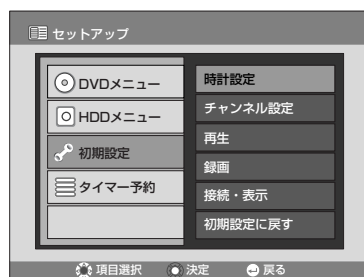

- 3 で「再生」を選び、 を押す

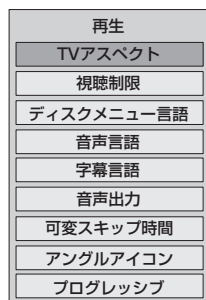

- 4 で「視聴制限」を選び、 を押す

「視聴制限」画面が表示されます。





Point

- ・設定内容は、電源を切ったりディスクトレイの開閉を行なったときでも保持されます。
- ・ディスクによっては視聴制限機能が使えない場合があります。右記の手順で視聴制限機能が操作できるか確認してください。
- ・パスワードは忘れずに記録しておいてください。
- ・間違って入力した数字を消すには、[選択<]ボタンを押します。
- ・パスワードを忘れてしまったときや視聴制限の設定をすべて消去したい場合は、パスワード入力画面で数字ボタンを押して「4、7、3、7」を入力してください。パスワードは消去され、視聴制限の設定は「切」になります。

5  で視聴制限のレベルを選び、
決定を押す

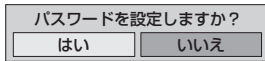
- 切： 視聴制限を設定しません。
- 8： どのグレードのDVD ソフトウェア（成人、一般、子供）でも再生します。
- 7～2： 一般用と子供向けのDVD ソフトウェアが再生できます。
- 1： 子供用のDVD ソフトウェアのみ再生できます。



6  で「はい」を選び、決定を押す
「パスワード」画面が表示されます。

- ・「いいえ」を選ぶと、パスワードは設定されません。

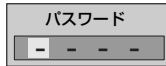

7  を押し、
好きなパスワードを入力し、決定を押す
パスワードが設定されます。

8  を押す
通常の画面に戻ります。

■ 視聴制限を変更する場合

1 「視聴制限の設定」の手順1～4
を行う

「パスワード」画面が表示されます。

2  を押し、
パスワードを入力し、
決定を押す

「視聴制限」画面が表示されます。

3  で視聴制限のレベルを選び、
決定を押す

「パスワードを設定しますか？」と表示されます。

4  で「はい」を選び、
決定を押す

「パスワード」画面が表示されます。

- ・「いいえ」を選ぶと、前に設定したパスワードが有効になります。

5  を押し、
パスワードを入力し、
決定を押す

6  を押す
通常の画面に戻ります。

- はじめに
- 接続
- 設定
- 録画
- 録画予約
- 再生
- 編集
- ダビング
- 設定変更
- その他

こんなメッセージが表示されたときは

メッセージと対応のしかた

操作全般

表示されるメッセージ	メッセージの意味と対応のしかた
	● 現在、その操作を行うことはできません。
エラー 録画中です。	● 録画中のため、現在、その操作を行うことはできません。
エラー ダビング中です。	● ダビング中のため、現在、その操作を行うことはできません。
エラー 予約録画開始直前です。	● まもなく予約録画が開始されるため、現在、その操作を行うことはできません。

ディスク

表示されるメッセージ	メッセージの意味と対応のしかた
このディスクには対応していません。 再生可能なディスクを挿入してください。	● 本機未対応のディスク、または傷や汚れのあるディスクが挿入されています。 →本機に対応しているディスクを挿入してください。
リージョンエラー ディスクを取り出してください。 このディスクの再生は禁止されています。	● リージョン番号「2」または「ALL」以外のディスクが挿入されています。 →本機に対応しているディスクを挿入してください。
エラー 有効なDVDを挿入してください。	● ディスクが挿入されていないか、本機未対応のディスク、または傷や汚れのあるディスクが挿入されています。 →本機に対応しているディスクを挿入してください。
エラー フォーマットできません。	● 本機未対応のディスクはフォーマットできません。 ● HDDの再生、録画中は、未使用のDVD-RWを挿入してもフォーマットは行われません。
エラー ファイナライズできません。	● 本機未対応のディスクはファイナライズできません。
エラー ファイナライズ解除できません。	● 本機でファイナライズしたDVD-RWディスク以外はファイナライズ解除できません。
エラー ディスク保護できません。	● 本機未対応のディスクはディスク保護できません。

番組表/チャンネル設定

表示されるメッセージ	メッセージの意味と対応のしかた
エラー 番組情報が取得できていません。	● 番組表（Gガイド）情報が未取得です。 →番組表（Gガイド）情報の受信については、「番組表（Gガイド）を受信する」を参照してください。【▶44～45ページ】
エラー 表示CHが未設定です。	● チャンネル設定が正しく行われていません。 →チャンネルの自動設定をやり直してください。
エラー ホスト局です。表示CHを設定してください。	● ホスト局に設定されているチャンネルは、削除できません。
エラー GCNコードが一致しません。	● 登録されていないGCNコードを入力しています。 →GCNコード一覧を確認し、正しいGCNコードを入れ直してください。
エラー Gガイド取得時間が重複しています。	● お買い上げ時に設定されているGガイド取得時間と手動で入力したGガイド取得時間が重複しています。 →お買い上げ時の設定のままご使用ください。

録画予約/録再ナビ

表示されるメッセージ	メッセージの意味と対応のしかた
エラー 録画予約がいっぱいです。 録画予約を登録できません。	<ul style="list-style-type: none"> 登録済の録画予約が、最大録画可能数（32件）を超えています。 →不要な録画予約を消去してください。
エラー 不正な録画予約です。	<ul style="list-style-type: none"> 録画時間が24時間を超えるなど、無効な入力をしています。 →正しい録画時間を入れ直してください。 現在の時刻より以前の時刻（過去の時刻）を設定するなど、無効な入力をしています。 →正しい録画時間を入れ直してください。

再生

表示されるメッセージ	メッセージの意味と対応のしかた
視聴制限 現在の視聴制限設定では 再生が許可されません。	<ul style="list-style-type: none"> 視聴制限の設定が有効になっています。 →設定を変更してください。

編集

表示されるメッセージ	メッセージの意味と対応のしかた
エラー タイトル数が最大です。	<ul style="list-style-type: none"> 編集先のタイトル数が、最大録画可能数を超えています。 [➡ 14ページ] →不要なタイトルを消去してください。
エラー チャプター数が最大です。	<ul style="list-style-type: none"> チャプター編集などで作成したチャプターマーク数が制限を超えています。 →不要なチャプターを消去してください。
エラー タイトル編集エラー プレイリストが最大です。	<ul style="list-style-type: none"> プレイリストが最大のときに「プレイリスト作成」は実行できません。 →不要なプレイリストを消去してください。

ダビング

表示されるメッセージ	メッセージの意味と対応のしかた
エラー ダビングできません。	<ul style="list-style-type: none"> ディスクが挿入されていない、もしくは本機で使用できないディスクが挿入されています。 →本機で使用できるディスクを挿入してください。 残量がないディスクにはダビングできません。
エラー 録画予約が登録されています。 ダビングできません。	<ul style="list-style-type: none"> 予約録画開始3分前です。ダビングはできません。 ダビングしようとしているタイトルが、予約録画開始3分前までに終了しません。ダビングできません。
エラー これ以上選択できません。	<ul style="list-style-type: none"> ダビングタイトルを32タイトルすべて選択しています。 ダビング先のタイトル数/チャプター数などが最大録画可能数を超えています。
エラー コピーガード検出 ダビングを停止します。	<ul style="list-style-type: none"> ダビングするタイトルにコピー制限信号が含まれています。自動的にダビングを停止します。
エラー HDD残量エラー ダビングできません。	<ul style="list-style-type: none"> 設定された録画モードでは、HDDの残容量が不足しています。 →録画モードを変更するか、オリジナルタイトルを消去するなどして、HDDの空き容量を増やしてください。
エラー DVD残量エラー ダビングできません。	<ul style="list-style-type: none"> 設定された録画モードでは、ディスクの残容量が不足しています。 →録画可能なディスクを挿入してください。または録画モードを変更するか、オリジナルタイトルを消去するなどしてディスクの空き容量を増やしてください。

故障かな?と思ったときは

あれ?おかしいな?と思ったときは、修理を依頼される前に次の手順でお調べください。

※ アンテナ、テレビ、AVアンプなど、接続している機器の取扱説明書もよくお読みください。

おかしいな?と思ったときの調べかた

1 まずは、次ページからの「こんなときは、ここをお調べください」をご覧ください。
なり、現在の症状と対応のしかたをお調べください。

それでも直らないときは

2 安全装置がはたらいている可能性があります。次の操作を行なってください。

- ① 本機の電源を切ることができる場合は、本体前面の「電源」を押して本機の電源を切る
- ② 電源を入れて、動作を確認する

まだ不具合があるときは

3 次の操作を行なってください。

- ① 本体前面（ドア内）の「リセット」をボールペンなどの先で押す
本機が通電状態になり、自動的に電源が入ってシステム調整を行なったあと、自動的に電源が切れます。
システム調整中は本機の操作はできませんので、調整が終わるまでしばらくお待ちください。
- ② 電源を入れて、動作を確認する

- 本機では、電源が切れるときにディスクの管理情報（一度電源を入れてから切れるまでの間に行なった録画や編集の内容を管理するための情報）を更新するようになっています。

「リセット」を押したときは管理情報が更新されないため、一度電源を入れてから切れるまでの間に行なった録画や編集の内容は消えてしまいますので、お気を付けください。

- この手順の操作を行なったあとは、受信チャンネル設定や予約の設定など、必要な設定を行なってください。

時計が「--:--」になっているときは、時計も設定してください。

（「リセット」を押したときに覚えている設定状態については、下欄参照）

- 停電中や電源プラグを電源コンセントから抜いているときは、「リセット」を押さないでください。

それでも、まだ不具合があるときは

4 本機の使用を中止し、必ず電源プラグをコンセントから抜いて、お買い上げの販売店かお近くの「船井サービスセンター」にご連絡ください。

「リセット」を押したときの本機の設定状態について

- 設定状態を覚えているが、もう一度設定が必要なもの
 - － チャンネル設定（自動設定）
- 未設定になるもの
 - － 時計
 - － 録画予約
 - － リジューム再生の停止位置
- 上記以外は、設定状態を覚えています。

こんなときは、ここをお調べください

電源

こんなときは (症状)	ここをお調べください (原因と対応のしかた)	参照ページ
電源が入らない	<ul style="list-style-type: none"> 電源プラグがコンセントや本体から抜けていませんか。 リモコンの乾電池が消耗していませんか。 安全保護装置がはたらいている可能性があります。 →「おかしいな?と思ったときの調べかた」の手順2以降を行なってください。 	18 132
電源切時に本体の電源ボタンが点灯する。何も操作をしていないのに、勝手に電源が入る	<ul style="list-style-type: none"> 番組表データを取得中 (表示部に“data”を表示) です。 録画予約の開始時刻約3分前になると、電源が自動的に入ります。 	44 --
電源を入れるたびに、「地域設定」画面が表示される	<ul style="list-style-type: none"> 「チャンネル設定」をしていないと、電源を入れるたびに表示されます。 	34
勝手に電源が切れる	<ul style="list-style-type: none"> DVD/CDディスクの異常を検知した場合は、自動的に電源が切れることがあります。 →【トレイ開/閉】を押してディスクを取り出してください。 安全保護装置がはたらいている可能性があります。 →「おかしいな?と思ったときの調べかた」の手順2以降を行なってください。 	-- 132

本機の操作全般、ディスクの出し入れ

こんなときは (症状)	ここをお調べください (原因と対応のしかた)	参照ページ
本機が動かない 本機の操作ができない	<ul style="list-style-type: none"> その操作が禁止されているときは、画面左下に  を表示するか、メッセージを表示します。 リモコンの乾電池が消耗していませんか。 安全保護装置がはたらいている可能性があります。 →「おかしいな?と思ったときの調べかた」の手順2以降を行なってください。 	19 18 132
HDDの操作ができない	<ul style="list-style-type: none"> HDD操作モード (HDD操作モードボタンがブルー点灯) になっていますか。 →リモコンの [HDD] ボタンを押してください。 	19
DVDの操作ができない	<ul style="list-style-type: none"> DVD操作モード (DVD操作モードボタンがオレンジ点灯) になっていますか。 →リモコンの [DVD] ボタンを押してください。 	19
DVD/CDディスクを入れてから、しばらく操作ができない	<ul style="list-style-type: none"> ディスクの認識と情報の読み込みを行うため、ディスクが実際に使用可能になるまでしばらく時間がかかります。 	--
テレビに本機の映像が映らない 本機の設定画面がでない 音声がない	<ul style="list-style-type: none"> アンテナ-本機-テレビを接続していますか。 ケーブルやコードを違う端子 (入力/出力も含む) につないでいませんか。 ケーブルやコードがはずれたり、抜けかかったりしていませんか。 テレビの入力切換を「ビデオ」にしていますか。 受信チャンネルは設定しましたか。 	24~27 24~27 24~27 26 34
「時刻設定」、「チャンネル設定」ができない	<ul style="list-style-type: none"> 録画予約の設定がある場合は、これらの設定はできません。 →録画予約の設定を削除してください。 	32、34、 65
本機が正常に動作しない	<ul style="list-style-type: none"> 結露が起きているいませんか。 →電源を入れたまま、1~2時間お待ちください。 	9
本体表示部が異常な表示をする	<ul style="list-style-type: none"> 安全保護装置がはたらいている可能性があります。 →「おかしいな?と思ったときの調べかた」の手順2以降を行なってください。 	132

故障かな?と思ったときは つづき

こんなときは、ここをお調べください

チャンネル切換

こんなときは (症状)	ここをお調べください (原因と対応のしかた)	参照ページ
チャンネルを切換えても、そのチャンネルの映像が映らない	<ul style="list-style-type: none"> アンテナ-本機-テレビを接続していますか。 ケーブルやコードを違う端子 (入力/出力も含む) につないでいませんか。 アンテナを接続する前に、チャンネル設定をしていませんか。 → アンテナを接続したあと、チャンネル設定をやり直してください。 地域設定を間違えて設定していませんか。 	<p>— 24~27</p> <p>34</p> <p>34</p>
特定のチャンネルだけ映らない	<ul style="list-style-type: none"> チャンネルがとばされる設定になっていませんか。 	42
特定のチャンネルだけ映りが悪い	<ul style="list-style-type: none"> 電波状態が悪かったり弱いところでは、きれいに映らないことがあります。 → 別売のアンテナブースタをご利用するか、お買い上げの販売店にご相談ください。 	—
外部入力 (L1など) がスキップできない	<ul style="list-style-type: none"> 外部入力は「チャンネル設定」で削除できません。 	—

録画・録画予約

こんなときは (症状)	ここをお調べください (原因と対応のしかた)	参照ページ
録画・予約したいチャンネルが表示されない	<ul style="list-style-type: none"> チャンネルがとばされる設定になっていませんか。 	42
録画できない	<ul style="list-style-type: none"> 違法複製防止のためのコピー制限やコピーガードがかかっていますか。 「録画禁止」番組を録画していませんか。 HDDやDVD-RW/-Rディスクの残量時間が不足していませんか。 → 不要なオリジナルタイトルを削除するか、別のDVD-RW/-Rディスクに録画してください。 タイトル数やチャプターマーク数がいっぱいになっていませんか。 → 不要なオリジナルタイトルやチャプターマークを削除するか、別のディスクに録画してください。 アンテナを本機に接続していますか。 	<p>11 11 97</p> <p>97、103</p> <p>24</p>
DVDディスクに録画ができない	<ul style="list-style-type: none"> 録画可能なDVD-RW/-Rディスクを入れていませんか。 「1回だけ録画可能」番組は、CPRM対応のDVD-RW (VRモード) ディスクにのみ録画できます。 ディスクを保護またはファイナライズしていませんか。 他機で初期化されたDVD-RWディスクは、本機で録画できないことがあります。 他機で録画されてファイナライズされていないDVD-RW (ビデオモード) /DVD-Rディスクは、本機では録画できません。 DVD-RW/-Rディスクに傷や汚れがあると、録画できないことがあります。 	<p>12 11</p> <p>54、57 —</p> <p>—</p> <p>12</p>
ほかの機器の映像が映らない、録画できない	<ul style="list-style-type: none"> 本機の入力切換を、L1などの外部入力に切換えていますか。 つないだ機器の電源が入っていますか。 ケーブルやコードを違う端子 (入力/出力も含む) につないでいませんか。 セットアップ→初期設定→接続・表示の外部入力接続の設定は正しいですか。(コンジット入力またはS映像入力) 	<p>116 — 28</p> <p>116</p>
録画予約できない 録画予約した番組が録画されない	<ul style="list-style-type: none"> 時計 (特に年や月) が合っていますか。 予約が「切」になっていると、録画されません。 停電があったときは、正しく録画されません。 	<p>32 65 —</p>
予約で録画した最後の部分が録画できていない	<ul style="list-style-type: none"> 前の予約の終了日時とあとの予約の開始日時が同じ場合は、前の予約の最後の部分が録画されません。 予約が重複した場合は、録画開始時刻が先の予約が優先されます。録画開始時刻が後の予約は、先の予約の録画終了後に、録画開始します。(前の予約の最後の部分が録画されません) 	<p>68</p> <p>68</p>

番組表

こんなときは (症状)	ここをお調べください (原因と対応のしかた)	参照ページ
番組表が表示されない、または8日分表示されない 番組データを取得できない	●お買上げ時には、番組表は表示されません。 (番組表の番組データを取得するまでは表示されません。)	44
	●番組データは、本機の電源が切のときだけ取得することができます。 (電源が入のときは取得できません。)	44
	●初めて番組データを取得するときや番組データの内容が削除されたときは、取得開始時刻の10分前には本機の電源を切っておいてください。	44
	●「番組表設定」画面の「ホスト局」の設定が正しく設定されていないと、番組データを取得できません。	43
	●本機の時計が未設定のときや時刻が5分以上ズレているときは、番組データを取得できません。	32
番組表に表示されない放送局や番組がある	●ホスト局 (番組データを送信する放送局) 側の都合で送信時刻が変更されることがあります。 →「Gガイド取得時間」を「手動」にして設定してください。	45
	●電波が弱いなど、受信状態が悪いときは取得できない場合があります。 電波が弱いために受信状態が悪いときは、アンテナブースタ (別売品) を使用するなどして受信状態が良くなれば、取得できる場合があります。	45
	●GCNコード一覧に載っていない放送局は、放送が受信できる場合でも番組表は利用できません。	41
予約した番組と録画された番組が合っていない	●ホスト局 (番組データを送信する放送局) の受信状態が悪くなったり、取得中に電源を入にする、などで番組データをできなかった部分は、空欄または前回取得した内容が表示されます。	44~45
	●「地域設定」でチャンネルが正しく設定できないときは「自動CH設定」でチャンネルの受信が可能になりますが、この場合、番組表が正しく表示されないことがあります。 43ページの「番組表 (Gガイド)」に表示するチャンネルを変更/追加するには」の項目にしたがい設定してください。	34~35
●番組表が正しく表示されていても、放送局側の都合により番組の内容が変更されることがあります。	---	

再生・頭出し

こんなときは (症状)	ここをお調べください (原因と対応のしかた)	参照ページ
DVD/CDディスクの再生ができない	●本機で再生できないディスクや未録画のディスクを入れていませんか。	10
	●DVD/CDディスクの表裏を正しく入れていませんか。	--
	●他機やパソコンで録画したディスクは、本機で再生できないことがあります。	12
	●他機で録画されてファイナライズされていないDVD-RW (ビデオモード) /DVD-Rディスクは、本機では再生できません。	--
	●記録状態、ディスクの特性、傷、汚れなどにより、正常に再生ができないことがあります。	12
番組の最初から再生が始まらない	●本機とテレビを直接接続していますか。	26
	●プログレッシブ出力の設定は正しいですか。	125
	●視聴制限設定をしていませんか。	128
画面サイズがおかしい	●リジューム再生になっていませんか。	75
	●テレビ画面の種類をテレビの形状に合わせて選択していますか。	91
再生中の映像が乱れる 再生中の色がおかしくなる	●  のように、DVD-VIDEOディスク側で画面サイズが指定されているときは、違う種類で表示されることがあります。	91
	●早送り/早戻しなどをすると、映像が多少乱れることがあります。	74
	●本機とテレビを直接つないでいますか。 本機をビデオなどを經由してテレビにつなぐと、コピーガードにより正しく再生できないことがあります。	28
再生中の映像が乱れる 再生中の色がおかしくなる	●S映像コードで接続している場合は、S映像コードが断線/ピン折れしていないか、点検してください。	--
	●携帯電話など、電波を発する機器を近くで使用していませんか。	8

故障かな?と思ったときは つづき

こんなときは、ここをお調べください

再生・頭出し (つづき)

こんなときは (症状)	ここをお調べください (原因と対応のしかた)	参照ページ
音声がない 字幕がない	<ul style="list-style-type: none"> AVアンプなど、つないでいる機器について次のことを確認してください。 <ul style="list-style-type: none"> つないだ機器の電源が入っていますか。 つないだ機器の入力切替が合っていますか。 ケーブルやコードを正しく (入力/出力も含む) につないでいますか。 デジタル音声出力の音声形式が、接続しているアンプやデコーダなどに合わせて、正しく設定されていますか。 DVDディスクに収録されていない言語が選ばれていませんか。 	29 126 122
デジタル放送など、外部入力で録画した番組を再生すると、2つの音声が混ざって聞こえる	<ul style="list-style-type: none"> 「初期設定」画面の「録画」 - 「外部入力音声」を「ステレオ」にして録画していませんか。 → 録画前に、設定を「二カ国語音声」にしてから録画してください。 	47
二重音声が切換えられない	<ul style="list-style-type: none"> DVD-RW (ビデオモード) /DVD-Rディスクで録画した二重音声は、再生時に切換えることはできません。 → 録画前に、「初期設定」画面の「録画」 - 「二カ国語音声 (ビデオモード)」で「主音声」か「副音声」を選んで録画してください。 	47
デジタル音声が切換えられない (主音声と副音声)	<ul style="list-style-type: none"> 「初期設定」画面の「再生」 - 「音声出力」 - 「ドルビーデジタル」を「ストリーム」に設定していませんか。デジタル音声出力端子から音声を出力しているときは、音声を切換えることはできません。 → 設定を「PCM」にするか、アンプ側で音声を切換えてください。 	126
DVDディスクの音声言語や字幕言語が切換えられない	<ul style="list-style-type: none"> DVDディスクに複数の言語が収録されていますか。 DVDディスクによっては、音声言語や字幕言語の切換えを、DVDメニューを使って行うものがあります。操作のしかたは、ディスクによって異なりますので、ディスクの説明書をご覧ください。 	122 122
カメラアングルが切換わらない	<ul style="list-style-type: none"> カメラアングルが切換え可能な場面以外では、切換えできません。 	94

編集・消去・ダビング

こんなときは (症状)	ここをお調べください (原因と対応のしかた)	参照ページ
ディスクの編集ができない	<ul style="list-style-type: none"> 番組やディスクが保護されている場合は、その番組やディスクの編集・削除はできません。 DVD-RW (ビデオモード) /DVD-Rのファイナライズ済みのディスクの編集・削除はできません。 	-- --
番組を削除しても、DVDディスクの容量が増えない	<ul style="list-style-type: none"> DVD-RW (ビデオモード) /DVD-Rディスクでは、タイトルを消去してもディスクの残量は増えません。(DVD-RW (ビデオモード) ディスクで最後のタイトルを消去した場合を除く。) 	97
削除した番組を元に戻せない	<ul style="list-style-type: none"> 削除された内容は、元に戻すことはできません。録画内容をよく確認してから、削除してください。 	97
DVDディスクのフォーマットやHDDのタイトル全消去した内容を元に戻せない	<ul style="list-style-type: none"> 削除された内容は、元に戻すことはできません。録画内容をよく確認してから、フォーマット・初期化してください。 	--
ファイナライズをしても、ほかのDVDビデオプレーヤーで再生できない	<ul style="list-style-type: none"> DVDビデオプレーヤーによっては、ファイナライズを行っても再生できないことがあります。 	--
ダビングできない	<ul style="list-style-type: none"> ダビング先の残量が、ダビングタイトルの再生時間より少ない場合は、ダビングできません。 ダビングによって、ダビング先のタイトル数、チャプター数が制限を超える場合は、ダビングできません。 他機で録画されたファイナライズされていないDVD-RW (ビデオモード) /DVD-Rディスクは、ダビングできません。 DVD-RW/Rディスクに傷や汚れがあると、ダビングできないことがあります。 	-- --
	<ul style="list-style-type: none"> 「1回だけ録画可能」番組/プレイリストはダビングできません。 	11
	<ul style="list-style-type: none"> 市販のDVDソフト・レンタルディスクなど、違法複製防止のためにコピーガードがかかっているディスクは、ダビングできません。 	11

リモコン

こんなときは (症状)	ここをお調べください (原因と対応のしかた)	参照ページ
リモコンがはたらかない リモコンの一部のボタンを押してもはたらかない	<ul style="list-style-type: none"> ● 乾電池が消耗していませんか。 ● リモコンは本体の受光部に向いていますか。 ● リモコンと本体が離れすぎていませんか。 ● リモコンと本体の間に障害物はありませんか。 ● 本体の受光部不良の可能性があります。 → ラジオを利用し、次のようなチェックを行なってください。 AM放送で放送局のない周波数(雑音のでる状態)に合わせ、ラジオの側で任意のボタンを押します。雑音の中にブ、ブ、ブのような音が聞こえたらリモコンは正常です。 	18 18 18 18 ---
HDDの操作ができない	<ul style="list-style-type: none"> ● HDD操作モード (HDD操作モードボタンがブルー点灯) になっていませんか。 → リモコンの [HDD] ボタンを押してください。 	19
DVDの操作ができない	<ul style="list-style-type: none"> ● DVD操作モード (DVD操作モードボタンがオレンジ点灯) になっていませんか。 → リモコンの [DVD] ボタンを押してください。 	19
セットアップボタンがはたらかない	<ul style="list-style-type: none"> ● 録再ナビ、タイトルリスト画面表示中は、はたらきません。 ● ディスク読み込み中は、はたらきません。 	-- --

その他

こんなときは (症状)	ここをお調べください (原因と対応のしかた)	参照ページ
時計表示がでない	<ul style="list-style-type: none"> ● 電源のプラグがコンセントや本体から抜けていませんか。 ● 停電はありませんでしたか。 → 時刻設定を行なってください。 	-- 32
ジャストクロックできない 時計がずれる	<ul style="list-style-type: none"> ● ジャストクロックは、次のような条件が満たされたときにだけ、時計を自動修正します。 <ul style="list-style-type: none"> - 正午または午後7時に本機の電源が切るとき - 上記時間の前後数分間にNHK教育テレビの「ポッポッポーン」(音楽なし) という時報が鳴ったとき - 本機のジャストクロックチャンネルの設定を、実際にNHK教育テレビを受信しているチャンネルに合わせているとき ● 次のようなときは、時計を自動修正することはできません。 <ul style="list-style-type: none"> - 「ポッポッポーン」以外の時報や音楽入りの時報が鳴ったとき - または、時報が鳴らなかったとき (NHK教育テレビの時報は、曜日や時間によってジャストクロックでは自動修正できない種類の時報が鳴ったり、時報自体が鳴らない場合があります。) - NHKの都合(高校野球シーズンで通常とは番組構成が変わる場合や番組改編など)で、時報が鳴らなかつたり時報の種類が変わるとき - ジャストクロックを、実際にNHK教育テレビを受信しているチャンネルに合わせていないとき - 実際の時刻と本機の時刻のズレが5分以上あるとき - 正午または午後7時に本機の電源が入っているとき ● 電波状態によっては、ジャストクロックがはたらかないことがあります。 	33 33
視聴制限設定のパスワードを忘れた	<ul style="list-style-type: none"> ● パスワードと設定レベルを取り消してください。 	128~129

市販のソフト(ディスク)によっては、再生に支障をきたすことがあります。その場合は、「船井サービスセンター」にご相談ください。

CATV

ケーブルテレビのことです。

CPRM

Content Protection for Recordable Mediaの略で、「1回だけ録画可能」番組に対してスクランブルをかけて録画する著作権保護です。「1回だけ録画可能」番組を録画するときは、CPRM対応のDVD-RW(VRモード)ディスクを使用してください。

D1/D2映像出力端子(D端子)

デジタル放送に対応したテレビなどの機器に装備されている映像出力端子です。D映像入力端子やコンポーネント映像入力(Y、Pb/Cb、Pr/Cr)端子を持ったテレビと接続することにより、よりきれいな映像が楽しめます。

DRC

Dynamic Range Controlの略です。最小の信号レベルを上げ、最大の信号レベルを下げて音声の強弱を調節する機能です。DRCをオンにすると(初期設定:オン)、破裂音のような強い音が低減される一方、人の会話などがはっきり聞こえるようになるため、深夜に映画を見るときなどに便利です。

DTS

Digital Theater Systemの略です。デジタルシアターシステムズ社が開発したデジタル音声システムです。音声6chを使って、正確な音場定位と臨場感のある音響効果が得られます。DTS対応プロセッサやアンプとの接続で映画館のような音声が楽しめます。ドルビーデジタルとは異なるサラウンドシステムです。

EPG(番組表)

Electronic Program Guideの略で、電子番組表のことをいいます。

GB

ハードディスクやDVDの容量をあらわす単位で、ギガバイトと読みます。

GCN

Guide Channel Numberの略です。ジェムスター社が割り当てている識別番号で番組表に表示される放送局名を設定する際に必要です。

HDD(ハードディスク)

大容量データ記憶装置のひとつです。高速で読み書きすることができ、データの検索性にすぐれています。

LPCM(リニアPCM)

PCMとはPulse Code Modulationの略でデジタル音声のことをいいます。リニアPCMとは圧縮していないPCM信号です。CDの音声と同じ方式ですが、サンプリング周波数が48kHzや96kHzで記録されており、CDよりも高音質の音声が楽しめます。

MPEG

Moving Picture Experts Groupの略です。DVD映像は、この国際基準方式で記録されています。

NR(ノイズリダクション)

映像のノイズを軽減します。

NTSC方式

National Television System Committeeの略で、主に日本やアメリカで使われているテレビの信号方式です。

S映像端子

従来の映像端子よりも鮮明な映像が楽しめます。

VBRコントロール

Variable Bit Rateの略です。再生される映像に応じて、ビットレートを制御する機能です。

VHF放送とUHF放送

VHF放送は1~12チャンネル、UHF放送は13~62チャンネルでご覧になれます。

「1回だけ録画可能」番組

著作権保護のために、1回だけ録画することが可能な番組のことです。

4:3パンスキャン

4:3のテレビと本機を接続しワイド(16:9)ディスクを再生したときに、ディスクの制御情報にしがたって再生画像の左右をカットし4:3のサイズにする機能です。

4:3レターボックス

4:3のテレビと本機を接続しワイド(16:9)ディスクを再生したとき、上下に黒い帯のある画像で再生される機能です。

インターレース(飛び越し走査)(525i)

テレビに映像を映すときに従来から行われている方式で、1つの画像(525本の走査線で構成)を1本飛ばしの半分の映像に分けて、1/30秒(30コマ/秒)で映します。

追っかけ再生

ハードディスクに録画しながら、同時に録画した番組を再生します。(DVDに録画しているときは、追っかけ再生はできません。)

黒レベル

暗部の階調を補正し、暗いシーンでも見やすくする機能です。

コピーガード

複製防止機能のことです。著作権保護のため、複製を制限する信号が記録されているソフト、および放送番組は録画することができません。

自動録画選択機能

録画モードをDVDディスクの録画可能時間に合わせて変更し、録画します。

視聴制限(パレンタルレベル)

ディスクの中には、ディスクを見るための規制レベルが設定されているものがあります。本機では規制レベルを設定することができ、暴力シーンなどを子供に見せないようにすることができます。

受信チャンネル

本機が放送局を受信したときのチャンネルです。チャンネル設定を自動で行なったときに設定されます。

スキップ

ディスク再生中にチャプター（トラック）の先頭に戻る、または次のチャプターに移動します。

ズーム

テレビ画面で見ている映像の一部を、拡大表示する機能です。

セットアップ

本機でディスクを再生して楽しむため、映像出力設定や視聴制限（パレンタルレベル）などを設定します。

タイトル

DVDビデオディスクに複数の映画が入っているときなど、各映画の題名（タイトル）などをいいます。

ダイナミックレンジ

ディスクに記録されている音声レベルの最大値と最小値の差異のことです。デシベル（dB）単位で測定されます。

チャプター

タイトルの中にある章をチャプターといいます。

ディスクメニュー

DVDビデオディスクに記録されているメニューで、字幕の言語や吹き替え音声などを選ぶことができます。

トップメニュー

DVDビデオディスクで、再生するチャプターや字幕の言語などを選ぶメニューのことです。トップメニューを「タイトル」と呼ぶものもあります。

トラック

音楽用CDの各曲をトラックといいます。

ドルビーデジタル

ドルビー社が開発した、デジタル音声を圧縮する技術です。高水準のデジタル音声をマルチチャンネルで楽しむことができます。

光デジタル音声出力

音声は通常、電気信号に変えてDVDからアンプなどのほかの機器に伝達しますが、これをデジタル信号に変えて、光ファイバで伝達できるようにしたものが光デジタル音声出力です。

ピックアップレンズ

ディスクに記録されている信号を、光学的に読み取る部分のことです。

ビットストリーム

圧縮されてデジタル信号に置き換えられた信号のことです。

ビットレート

ディスクに記録された映像・音声のデータを1秒間に読み込む量をあらわします。

表示チャンネル

本機で放送局を選ぶときに表示されるチャンネルです。

ファイナライズ

本機で録画したディスクをほかのDVDプレーヤーやレコーダで再生できるようにする場合に行います。本機ではDVD-R/RWディスクのファイナライズが可能です。

フォーマット

ディスク上に書き込まれた内容をすべて消去し、ディスクを初期化します。

ブルーバック

放送のないチャンネルや放送終了後のチャンネルのノイズ映像を自動的にブルー（青色）に切替えます。

プレイリスト

オリジナルの映像とは別に編集用に作成された映像のことです。

プログレッシブ（順次走査）（525p）

テレビに映像を映すときに、1つの画像（525本の走査線で構成）を一度に表示し、1/60秒（60コマ/秒）で映します。インターレース出力に対し、ちらつきの少ない高密度の映像を楽しめます。

マルチアングル

同じ画像を異なる角度から撮影したコンテンツなどを含むディスクで、アングルを変えて再生画像を楽しめます。

マルチ音声

同じ画像に対して複数の音声を記録したDVDディスクで、切替えにより、異なる音声を楽しむことができます。

リジューム再生

ディスクの再生中に一度停止すると、停止した位置を本機がメモリーし、停止した位置から続けて再生することができる機能です。

リージョン番号（再生可能地域番号）

DVDは、地域に合わせて再生できるソフトが決められています。その再生できるディスクの番号をリージョン番号といいます。本機では「2」または「ALL」の表示があるソフトのみ再生することができます。

あ

頭出し (HDD/DVD)	82
- 可変スキップ	78
- 可変リプレイ	79
- 関連タイトルサーチ	84~85
- タイトル/チャプターサーチ	82
- タイムサーチ	83
- トラックサーチ	83
アフターサービス	145
アングル	
- アングルアイコンの表示設定	123
- アングルの切換え	94
アンテナ (一本機一テレビ) の接続	24
一時停止	
- 再生を一時停止する (HDD/DVD)	75
- 録画を一時停止する (HDD/DVD)	50、51
いろいろな速度の再生 (HDD/DVD)	74~75、78~79
インターレース/プログレッシブの切換え	28
追っかけ再生	80
音声	
- 音声言語設定	122~123
- 再生中の音声 (言語) の切換え	88~89
音声出力設定	126~127

か

外部入力接続設定	116
画質チェック	51
可変スキップ	78
可変リプレイ	79
カメラアングル→「アングル」	
画面表示	31
乾電池の入れかた	18
黒レベル設定	91
結露	9
言語	
- 音声、字幕、ディスクメニュー	122~123
- 言語コード一覧表	121
コピー→「ダビング」	
コマ送り・コマ戻し	75

さ

サーチ→「頭出し」	
再生 (HDD/DVD)	72
- いろいろな速度の再生	74~75、78~79
- コマ送り・コマ戻し	75
- 再生一時停止	75
- スロー・逆スロー再生	75
- ズーム再生	79
- タイトルリストからの再生	73

- ディスクメニューからの再生	76
- タイトルメニューからの再生	77
- 早送り・早戻し	74
- プログラム再生 (CD)	87
- ランダム再生 (CD)	87
- リジューム再生	75
- リピート再生、A-Bリピート再生	86
残量時間の確認	50、51
時刻設定→「時計合わせ」	
時刻表示	23
視聴制限設定	128~129
視聴レベル	128~129
自動 (録画モード)	63
字幕	
- 字幕言語設定	122~123
- 字幕の切換え	89
ジャストクロック	33
ジャンル検索 (番組表)	60
自動時刻修正	33
スキップ	
- 頭出し	82
- チャンネルの手動設定	42
スクリーンセーバー	125
スポーツ延長	61
スロー・逆スロー再生 (HDD/DVD)	75
接続	
- アナログオーディオ機器	29
- アンテナ (一本機一テレビ)	24~25
- デジタル入力端子付きアンプ	29
- ドルビーデジタル/DTS対応アンプやレコーダ	30
- デジタルチューナまたはテレビ	27
- テレビ (一本機一アンテナ)	26
- ビデオ、ビデオカメラ	28
設定の変更	88、120
セットアップ画面	31

た

タイトル (番組)	
- シーン消去	100~101
- 消去	97
- タイトルリストからの再生	73
- チャプターマークをつける	102~103
- 名前をつける	98~99
- 保護	96~97
- プレイリスト作成	105
タイムサーチ	83
ダウンサンプリング	126~127

ダビング

- HDD→DVD……………112
- DVD→HDD……………114
- 外部機器からのダビング……………116
- タイトルリストからのダビング……………118

地域コード一覧→「チャンネル設定」

地上デジタル放送→「デジタル放送」

チャプター（マーク）

- チャプターマークの自動追加……………53
- チャプターマークの手動追加……………102～103
- チャプターマークの手動削除……………103

チャンネルの切換え……………50

チャンネル設定

- 地域で設定……………34
- 自動設定……………35
- 手動設定……………42
- 都市別チャンネル設定一覧……………36
- GCNコード一覧……………41
- ホスト局を変更する……………43

つゆつき→「結露」

ディスク

- 残量時間の確認……………50、51
- 対応ディスク……………10
- 出し入れ……………51
- ディスクメニュー言語設定……………122～123
- ファイナライズ……………54
- フォーマット……………48
- 保護・保護の解除……………57
- ディスクメニュー……………76

デジタル放送（BS/110度CS/地上）

- デジタルチューナまたは
テレビの接続……………26～27
- サテライト放送の録画予約……………66

テレビ

- テレビ（一本機—アンテナ）の接続……………24
- テレビ画面（形状）の選択……………91
- テレビ番組ガイド→「番組表」
- 電子番組表（EPG）→「番組表」

同時録画再生……………81

- 追っかけ再生……………80
- 同時録画再生……………81

時計合わせ……………32

トピックス……………61

トラック

- トラックとは……………14
- トラックサーチ……………83
- トラックリピート……………86
- ドルビーデジタル……………126～127

な

- ニカ国語音声
- 音声の切換え……………88
- 録画時の設定（ビデオモード）……………47
- 入力切換→「外部入力接続設定」
- ノイズリダクション……………90

は

- ハードディスク→「HDD」
- 早送り・早戻し……………74
- 早送り時の音声出力……………126～127
- パレンタルレベル→「視聴制限」
- 番組表（Gガイド）……………44
- 番組データの取得・送信について……………44～45
- 番組データの表示について……………58
- 番組表からの予約……………59
- 番組表の取得時刻の変更……………45
- 光デジタル……………29～30
- ビデオモード（録画方式）……………13
- 二重音声の録画時の設定……………47

表示

- 画面……………31
- 表示部……………23

表示部

- 明るさ設定……………124
- 表示……………23

ファイナライズ……………54

- 自動ファイナライズ……………56
- ファイナライズ……………54
- ファイナライズの解除……………55

フォーマット……………48

付属品……………表紙

プレイリスト

- 移動……………108～109
- 結合……………107
- 作成……………105
- シーン削除……………100～101
- 消去……………97
- 先頭から再生……………72
- チャプターマーク……………102～103
- 分割……………106～107
- 保護……………96
- リジューム再生……………75
- プログレッシブ設定……………28、125

はじめに
接続
設定
録画
録画予約
再生
編集
ダビング
設定変更
その他

さくいん

ま

毎週/毎日録画62~63
 メニュー
 - セットアップ (画面)31
 - ディスプレイメニュー31
 文字の入力98~99

や

予約→「録画予約」
 予約 (画面)64

ら

リージョン番号10
 リジューム再生75
 [リセット] を押したときの
 本機の設定状態132
 リピート再生、A-Bリピート再生86
 リモコン
 - 電池の入れかた18
 - 操作方法18
 リレー録画機能63
 録画50~51
 - 一時停止50~51
 - ほかの機器からの録画 (ビデオなど) →「ダビング」.....116~117
 - テレビ番組50~51
 - 録画の画質51
 - ワンタッチタイマー録画52
 録画音声 (XP)46
 録画と再生を同時に行う→「同時録画再生」
 録画方式 (VR、ビデオモード)13
 録画モード
 - 画質チェック51
 - XP、SP、LP、EP、SLP、SEP13
 録画予約
 - 確認64
 - 通常録画予約62~63
 - サテライト予約66~67
 - スポーツ延長録画61
 - 消去 (取り消し)65
 - タイトルをつける65
 - 番組表 (Gガイド) 録画予約59
 - 変更64
 - 毎週/毎日録画62~63
 録再ナビ70

わ

ワンタッチダビング110
 ワンタッチタイマー録画
 - HDD/DVDのワンタッチタイマー録画52

ABC

A-Bリピート再生86
 BSデジタル放送→「デジタル放送」
 CD
 - 使用可能ディスク10
 - ディスクの構成14
 CPRM11
 DTS126~127
 DRC126~127
 DVD
 - 使用可能ディスク10
 - ディスクの構成14
 EP (録画モード)13
 EPG (電子番組表) →「番組表 (Gガイド)」
 GCNコード一覧表41
 HDD (ハードディスク)
 - ディスクの構成14
 L1、L2116
 LP (録画モード)13
 NR→「ノイズリダクション」
 SEP (録画モード)13
 SLP (録画モード)13
 SP (録画モード)13
 TVアスペクト91
 VRモード (録画方式)13
 XP (録画モード)13
 - 記録音声の設定46

はじめに

接続

設定

録画

録画予約

再生

編集

ダビング

設定変更

その他

主な仕様

● 一般

電源:	AC100V 50/60Hz
消費電力:	約30W (待機時:約2.0W)
停電保証:	約24時間
信号方式:	NTSC方式
許容温度範囲:	5~40℃
許容湿度範囲:	80%最大
時刻表示形式:	12時間デジタル
受信チャンネル:	VHF: 1~12チャンネル UHF: 13~62チャンネル CATV: C13~C63チャンネル
外形寸法 (mm):	435 (幅) × 296 (奥行) × 69.5 (高さ)
質量:	約3.7kg

● HDD/ DVD

内蔵HDD容量:	160GB*
録画方式:	「録画方式について」を参照 [➡ 13ページ]
録画圧縮方式:	MPEG2
録音圧縮方式:	ドルビーデジタル、リニアPCM
録画可能ディスク:	「本機で利用できるディスク」を参照 [➡ 10ページ]
録画時間:	「録画モードについて」を参照 [➡ 13ページ]
周波数特性:	
• DVD(リニア音声):	20Hz~22kHz (48kHzサンプリング周波数) 20Hz~44kHz (96kHzサンプリング周波数)
• 音楽用CD:	20Hz~20kHz (JEITA)
信号対雑音比(S/N比):	CD: 120dB (JEITA)
ダイナミックレンジ:	
• DVD(リニア音声):	100dB
• CD:	98dB(JEITA)
総合ひずみ率:	CD: 0.004%、DVD: 0.004%
ワウ・フラッター:	測定限界(±0.001% W PEAK)以下

● 端子部

アンテナ入力:	VHF/UHF: F形コネクタ (一軸)
アンテナ出力:	VHF/UHF: F形コネクタ (一軸)
映像入力:	ピンジャック×2 (後面1、前面1)
S映像入力:	ミニDIN 4pin (75Ω) ×2 (後面1、前面1) (C) 0.286V(p-p) (75Ω) (Y) 1.0V(p-p) (75Ω)
音声入力:	ピンジャック×4 (後面2、前面2) 2V (rms) (入力インピーダンス: 47kΩ)
映像出力:	ピンジャック×1 (後面1)
音声出力:	ピンジャック×2 (後面2) 2V (rms) (負荷インピーダンス: 47kΩ)
S映像出力:	ミニDIN 4pin (75Ω) ×1 (後面1) (C) 0.286V(p-p) (75Ω) (Y) 1.0V(p-p) (75Ω)
コンポーネント映像出力:	D1/D2出力端子×1 (後面1) (Y) 1.0V (p-p) (Cr) 0.700V(p-p) (Cb) 0.700V(p-p)
光デジタル音声出力:	光コネクタ×1 (後面1)
同軸デジタル音声出力:	ピンジャック×1 0.5V (p-p) (75Ω) (後面1)

仕様および外観は、改良のため予告なく変更することがあります。

*HDD、DVD-R、DVD-RWの容量は1GB=10億バイトで計算しています。

はじめに

接続

設定

録画

録画予約

再生

編集

ダビング

設定変更

その他

1) 保証書（梱包箱に貼付けしてあります。）

保証書に販売店名と購入日（購入日を証明する納品書や領収書）がありませんと保証期間内でも万一故障がある場合に有償修理になることがあります。内容をご確認の上、本取扱説明書と共に大切に保管してください。

2) 保証期間はお買い求めの日から1年間です。

業務用や特殊使用の場合、保証期間内でも「有償修理」となります。

3) アフターサービスのご依頼について

◆保証期間中、万一製品が故障してしまった場合

この取扱説明書の「故障かな?と思ったときは」をよくお読みになり、点検を繰り返しても正常に作動しないときは、製品に保証書を添えて、販売店にご持参いただくか、または最寄りのサービスセンターまで梱包の上、ご送付ください。（製品が破損しないようにご注意ください。）保証書の記載内容にしたがって修理させていただきます。

◆保証期間を過ぎて製品が故障してしまった場合

販売店にご持参いただくか、または最寄りのサービスセンターまで運賃元払い（お客様ご負担）にて、右記枠内の内容を記載した用紙を添付し、ご送付ください。修理によって製品の機能を維持できる場合は、ご希望により有料で修理させていただきます。

修理をご依頼される際にご連絡いただきたい内容：

- ・ ご住所・ご氏名・電話番号
- ・ 故障または異常の内容
- ・ 製品型番・製造番号・ご購入日

4) アフターサービスについてご不明な点は…

販売店、最寄りの船井サービスセンターまでお問い合わせください。

5) 補修用性能部品の最低保有期間

このHDD内蔵DVDレコーダの補修用性能部品（機能維持のために必要な部品）は、製造打切後最低8年間保有してあります。

ご購入メモ

■ご購入記録として下記内容をご記入ください。

（このHDD内蔵DVDレコーダの製造番号は背面および保証書に記載してあります。）

お買い上げ年/月/日	年	月	日
お買い上げ店名/住所/電話番号			☎
お買い上げ製品の型番	DVR-16HD		
お買い上げ製品の製造番号			

愛情点検

●長年ご使用のHDD内蔵DVDレコーダの点検を！

（熱、湿気、ホコリなどの影響や、使用の度合いにより部品が劣化し、故障したり、ときには安全性を損なって事故につながることもあります。）



このような
症状は
ありませんか

- 再生しても映像や音がでない。
- 変なにおいがしたり、煙がでたりする。
- 内部に水や異物が入った。
- 時計表示などに異常がある。
- その他の異常や故障がある。

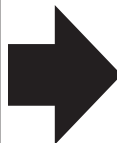

ご使用
中止

このようなときは、故障や事故防止のためスイッチを切り、コンセントから電源プラグをはずして、必ずお買い求めの販売店にご連絡ください。

■本製品についてのご質問やその他ご不明な点は、下記お客様ご相談室までお問い合わせください。

【船井電機株式会社 お客様ご相談室】
☎(072) 871-1110 FAX(072) 871-1199

- インターネットからもお問い合わせを受け付けております。
くわしくは、船井電機株式会社ホームページ（<http://www.funai.jp>）の「お問い合わせ窓口」をご覧ください。
- お問い合わせをいただく場合、下記内容をお知らせください。
● お名前・ご住所・電話番号 ● 製品型番・製造番号・ご購入日・ご購入店名

■お客様が船井電機株式会社およびグループ会社にお電話でご連絡をいただいた場合には、正確にご回答するために、通話内容を記録（録音など）させていただくことがあります。
■ご相談、ご依頼をいただいた内容によっては、サービス活動およびその後の安全点検活動のために、弊社のグループ会社および秘密保持契約において厳正に管理された業務委託先に個人情報を提供し対応させていただくことがあります。

■故障の場合は、お買い上げの販売店または船井サービスセンターまでお問い合わせください。
■ご質問の際は、お買い上げの販売店またはDXアンテナ家電営業部までお問い合わせください。

【船井サービス株式会社】

北海道サービスセンター 〒060-0061 北海道札幌市中央区南一条西10-4 南大通ビルアネックス1F
☎(011) 281-0130 FAX (011) 281-0137

東北サービスセンター 〒984-0046 宮城県仙台市若林区二軒茶屋3-5 鷗原ビル1F
☎(022) 299-1658 FAX (022) 299-1662

関東サービスセンター 〒192-0363 東京都八王子市別所1-18-10
☎(0426) 79-5402 FAX (0426) 79-5406

中部サービスセンター 〒466-0064 愛知県名古屋市中区鶴舞3-4-3 富田ビル2F
☎(052) 735-0440 FAX (052) 735-0441

近畿サービスセンター 〒577-0012 大阪府東大阪市長田東3-2-43 長田SKパークビル1F
☎(06) 6746-3373 FAX (06) 6746-3374

中国/四国サービスセンター 〒708-0015 岡山県津山市神戸88
☎(0868) 28-7586 FAX (0868) 28-1746

九州サービスセンター 〒812-0014 福岡県福岡市博多区比恵町17-7 サンシティパーキングビル1F
☎(092) 475-1252 FAX (092) 475-3227

- 付属品、部品については、サービスセンターでお求めいただけます。
- 本製品についてのインターネットによる修理のご依頼や、付属品のオンラインショッピングは
<http://www.funai.info> をご覧ください。

【DXアンテナ株式会社】

家電営業部（東日本）〒130-0026 東京都墨田区両国4丁目21番4号 両国三和ビル2F
☎(03) 3846-3950 FAX (03) 3846-3990

家電営業部（西日本）〒532-0011 大阪市淀川区西中島7丁目4番17号 新大阪上野東洋ビル8F
☎(06) 6889-1530 FAX (06) 6889-1540

詳しいお問合せは、もよりのDX製品取扱店または下記のDXアンテナ各営業所をご利用ください。

・札幌支店 TEL.(011)822-1251(代)	・宇都宮営業所 TEL.(028)659-1100(代)	・豊橋出張所 TEL.(0532)69-2370(代)	・広島支店 TEL.(082)237-5331(代)
・東北支店 TEL.(022)243-2141(代)	・新潟営業所 TEL.(025)276-2166(代)	・三重出張所 TEL.(059)226-1643(代)	・岡山営業所 TEL.(086)245-2948(代)
・盛岡出張所 TEL.(019)636-1581(代)	・茨城営業所 TEL.(029)826-5341(代)	・金沢支店 TEL.(076)261-9988(代)	・高松営業所 TEL.(087)868-1222(代)
・郡山出張所 TEL.(024)921-7131(代)	・千葉支店 TEL.(043)253-1121(代)	・富山営業所 TEL.(076)422-7878(代)	・松山営業所 TEL.(089)925-3826(代)
・東京西営業所 TEL.(03)3354-8451(代)	・静岡営業所 TEL.(054)281-0141(代)	・大阪支店 TEL.(06)6304-5651(代)	・福岡支店 TEL.(092)541-0168(代)
・東京東営業所 TEL.(03)3633-1411(代)	・浜松営業所 TEL.(053)461-6885(代)	・堺営業所 TEL.(072)278-5311(代)	・北九州営業所 TEL.(093)922-6556(代)
・東京システム事業部 TEL.(03)3341-5282(代)	・中部支店 TEL.(052)771-5106(代)	・京都営業所 TEL.(075)382-6141(代)	・大分営業所 TEL.(097)504-7799(代)
・多摩営業所 TEL.(042)572-4911(代)	・松本出張所 TEL.(0263)27-7801(代)	・神戸支店 TEL.(078)974-7100(代)	・熊本営業所 TEL.(096)325-0711(代)
・横浜支店 TEL.(045)651-2557(代)			・南九州営業所 TEL.(099)267-8211(代)
・埼玉支店 TEL.(048)652-3311(代)			・沖縄営業所 TEL.(098)874-6202(代)

DXアンテナ株式会社

本社/〒652-0807 神戸市兵庫区浜崎通2番15号 TEL.(078)682-0001(代) 東京支社/〒160-0022 東京都新宿区新宿2丁目11番4号 長崎第1ビル3F TEL.(03)3341-4569(代)
カスタマーセンター TEL.(078)682-0455 受付時間 9:30~12:00/13:00~17:00(土曜・日曜・祝日および夏季休暇・年末年始は除く) ホームページアドレス <http://www.dxantenna.co.jp/>

※所在地、電話番号は都合により変更する場合がございますので、ご了承ください。(2006年6月現在)

販売元: **DXアンテナ株式会社** 〒652-0807 兵庫県神戸市兵庫区浜崎通2番15号
製造元: **船井電機株式会社** 〒574-0013 大阪府大東市中垣内7丁目7番1号