



DVD/VCRコンビネーションデッキ
型番 **DVD-WR1**

取扱説明書

VHS G-CODE[®] Hi-Fi



付属品をお確かめください

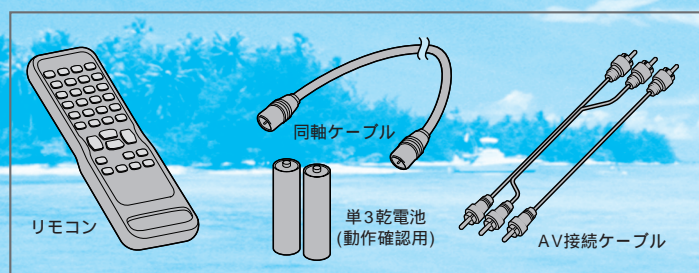

保証書別添付 この度は、フナイ商品をお買い上げ頂きありがとうございます。

- この取扱説明書と保証書をよくお読みのうえ、正しくお使いください。
- 保証書は「お買い上げ日・販売店名」などの記入を必ず確かめ、販売店からお受け取りください。

Gコードプログラミングシステム

Gコード（またはG-CODE）は、ジェムスター社の登録商標です。
Gコードシステムは、ジェムスター社のライセンスに基づいて生産しております。



もくじ

はじめに

- ・安全のために必ずお守りください 4
- ・使用上のお願ひ 7
- ・ディスクについて(再生できるディスク、ディスクの構成) 11
- ・おもな特長 13
- ・各部のなまえ 14
 - ・リモコン 16
 - ・表示部について 18

接続・設定のしかた

- ・アンテナ線接続のしかた 19
- ・アンテナ同軸ケーブルの加工のしかた 20
- ・テレビとの接続 21
- ・アナログオーディオ機器との接続 22
- ・デジタル入力端子付きアンプとの接続 23
- ・ドルビーデジタルまたはDTS対応アンプやデコーダーとの接続 24
- ・ビデオ/DVDの切替操作について 25
- ・日付と時刻の合せかた 26
- ・自動チャンネルの設定 28
- ・ガイドチャンネルの設定 30
- ・受信チャンネル一覧表(地域コード設定) 32
- ・不要なチャンネルの削除(スキップ)とチャンネル復帰 34
- ・チャンネル設定変更 36
- ・チャンネル表示設定画面について 37

ビデオ編 再生のしかた

- ・再生のしかた 38
- ・静止画再生 39
- ・スロー再生 39
- ・ビデオサーチ(画面を見ながら早送り/巻戻しする時) 40
- ・ピクチャーセレクト 40
- ・早送り/巻戻しのしかた 41
- ・リピート再生(繰り返しテープを再生する時) 42

ビデオ編 録画のしかた

- ・テレビ番組の録画 43
- ・ワンタッチタイマー録画(すぐにタイマー録画をしたい時) 45
- ・録画予約 46
- ・Gコード®予約(番組表のGコードを利用して予約をする時) 50
- ・予約内容の確認 51
- ・留守録リターン(タイマー録画終了後、テープが自動的に戻りすぐ見れる) 52
- ・予約延長設定(予約時間を延長する時) 53
- ・予約内容の修正/取り消し 55
- ・自動ライン録画(CSなどの外部入力に連動して録画する場合) 56
- ・音声多重放送について 58

ビデオ編 便利な使いかた

- ・スキップサーチ(コマーシャルを早送りさせたい時) 59
- ・インデックスサーチ(番組の頭出しをする時) 60
- ・テープのダビングについて 61
- ・テープのダビングをするには 62



DVD編 再生のしかた

- ・DVD、オーディオCD、ビデオCDの再生 63
- ・早送り、巻戻しをする 65
- ・続きから再生する(リジューム機能) 65
- ・一時停止(静止) 66
- ・コマ送り 66
- ・スロー再生 67
- ・繰り返し再生(リピート再生) 68
- ・繰り返し再生(A-Bリピート再生) 69
- ・プログラム再生 70
- ・ランダム再生 71

DVD編 希望するところから再生する(サーチ)

- ・ディスクメニューを使う 72
- ・タイトルメニューを使う 73
- ・希望するチャプターまたはタイトルからの再生 74
- ・希望するタイムカウントからの再生 75
- ・希望するトラックからの再生 76

DVD編 再生中に切りかえる

- ・音声(言語)をかえる 77
- ・字幕(言語)をかえる 78
- ・アングル(カメラアングル)をかえる 79
- ・ズーム再生(画面上で拡大) 80

DVD編 再生中の情報を見る(画面表示)

- ・画面表示の切りかえ 81

DVD編 設定をかえる(セットアップ)

- ・設定一覧(出荷設定) 83
- ・言語設定 84
- ・言語コード一覧表 87
- ・映像設定 88
- ・音声設定 90
- ・パレンタル設定(視聴制限) 93

故障かな？ と思ったときは

- ・ここをお調べください 95

その他

- ・仕様 97
- ・愛情点検 98
- ・アフターサービスについて 裏表紙

安全のために必ずお守りください

はじめに
安全のため、必ずお守りください

警告

本機や電源コードが異常なとき(煙が出ている、異常に熱い、変なおいがする)は使うのをやめ電源プラグをコンセントから抜く



そのまま使うと火災・感電の原因になります。お客様による修理は危険ですからお買求めの販売店に修理をご依頼ください。

本機の開口部(通風孔/カセットテープ、DVDディスク挿入口など)から内部に異物をいれない



金属類や燃えやすいものなどを差し込んだりすると火災・感電の原因になります。特にお子様のいるご家庭ではご注意ください。

本機の上に水などの入った容器を置かない(花瓶、植木鉢、コップ、化粧品、薬品など)



こぼれて本機の内部に入った場合、火災・感電の原因になります。

電源プラグは確実に差し込み、抜き差しが弱くなったものは使用しない



不完全な差し込みは接触不良となり発熱・火災・感電の原因になります。時々点検をしてください。

電源プラグのほこりなどはとる



絶縁不良となり火災・感電の原因となります。ほこりをとる際は、かわいた布でふいてください。

雷が鳴りだしたらアンテナ線や電源プラグにふれない



落雷すると誘導電雷により感電することがあります。

本機が破損した場合電源プラグをコンセントから抜く



そのまま使うと火災・感電の原因になります。お買求めの販売店にご連絡ください。

本機内部に水や異物が入ったときは使うのをやめ、電源プラグをコンセントから抜く



そのまま使うと火災・感電の原因になります。お買求めの販売店にご連絡ください。特にお子様のいるご家庭ではご注意ください。

本機を水でぬらさない
水滴のかかる場所に置かない



海岸・水区や雨天・降雪時の窓辺での使用や設置に注意してください。風呂場では使用しないでください。内部に水が入ると火災・感電・故障につながります。

本機を指定(表示)された電源電圧(交流100V)以外で使用しない



指定(表示)以外で使用すると火災・感電・故障の原因になります。接続する前に指定の電源電圧に適合しているかももう一度確かめてください。

電源コードを正しく使用する

- 束ねない
- 延長・タコ足配線しない
- 固定しない



束ねての使用やステップルなどで固定すると内部の電線が切れ発熱し焼損・発火の原因になります。タコ足配線すると発熱し火災・故障の原因になります。

電源コードを傷つけない

- 破損させない
- 加熱しない
- 引っばらない
- 加工しない
- 切断しない
- ねじらない
- 曲げない
- 重いものをのせない



そのまま使用すると火災・感電の原因となります。

本機をぐらついた台の上や傾いた所など、不安定な場所に置かない



落ちたり倒れたりしてけがの原因となるため注意してください。

必ずお守りください

はじめに
必ずお守りください

警告

電源プラグやコードが傷んでいる場合(刃の曲がり、プラグカバーの傷み、芯線の露出、断線など)は電源プラグをコンセントから抜く

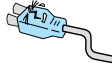

そのまま使うと火災・感電の原因になります。お買求めの販売店にご連絡ください。

本機を改造または分解をしない



改造・分解禁止



裏ぶた、キャビネット、カバーは外さないでください。感電の原因になります。

内部の点検・調整・修理は、お買求めの販売店にご依頼ください。

電源プラグやコードは乳幼児に触れさせない



注意



電源プラグやコードは小さなお子様の手の届くところに放置しないようご注意ください。感電の原因となることがあります。

電源コードを動かすと電源が入ったり切れたりするときや、コードが部分的に熱いときは使用しない



コード内部の電線が切れているため、使用すると感電・火災の原因になります。

電源プラグやコードを温度や湿度の高い場所(こたつの中やサウナなど)で使用しない



禁止



感電や火災の原因になります。

アンテナは送配電線から離れた場所に設置する

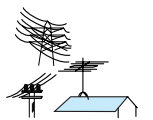

倒れた場合は感電事故の原因になります。

本機のピックアップから出るレーザー光線を直接見たり、体に浴びたりしない



禁止



失明や火傷をするおそれがあります。本機は国際規格 IEC 825 に準ずる、クラス1 レーザー製品です。

注意

電源コードを熱器具に近付けない



高温注意



コードの被覆が溶けて火災・感電の原因となることがあります。

電源コードを引っ張らない



禁止



電源プラグを抜くとき、電源コードを引っ張るとコードが傷つき火災・感電の原因となります。必ず電源プラグを持って抜いてください。

お手入れの際、電源プラグをコンセントから抜く



プラグを抜く



安全のため必ず電源プラグをコンセントから抜いてください。

本機を持ち運ぶとき振動や衝撃をあたえない



禁止



故障の原因となることがあります。

電源コードを引き回さない



禁止



戸を介して別の部屋へ引き回さないでください。コード内部の電線が切れて焼損や火災の原因となります。

濡れた手で電源プラグを抜き差ししたり水や液体をかけない



濡れ手禁止



水濡れ禁止



禁止



水は電気を通しますので感電の恐れがあります。必ずかわいた手で持ってください。

電源プラグに洗剤や殺虫剤をかけない



禁止



発煙や発火の原因となります。

指をはさまれないように注意



注意



小さなお子様がテープ挿入口、ディスクトレイから手を入れなようご注意ください。けがの原因となることがあります。

安全のため、必ずお守りください

はじめに
安全のため、必ずお守りください

注 意

次のような場合、電源プラグをコンセントから抜いておく

- 長時間外出するとき
- 旅行をするとき



プラグを抜く

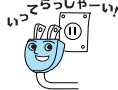

安全のため必ず電源プラグをコンセントから抜いてください。

本機を移動させる場合、電源プラグをコンセントから抜く

- アンテナ線や外部の接続線もはずす



プラグを抜く



そのまま移動するとコードに傷がつき火災・感電の原因となります。ビデオカセットテープは取出しておいてください。

本機の上に重いものを置かない、乗らない



禁止

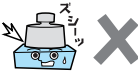

バランスがくずれて倒れたり、落下してけがの原因となることがあります。特にお子様のいるご家庭ではご注意ください。

乾電池の取扱いに注意

- ショートさせない
- 分解・加熱をしない
- 火の中に投入しない



破裂注意

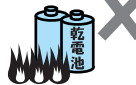

破裂したりする危険があります。

指定されていない電池は使用しない

- 新しいものと古いものを混ぜて使わない
- 種類の異なるものを混ぜて使わない



禁止



指定以外のものを使用すると破裂・液もれにより火災・けがの原因となることがあります。

乾電池は正しく挿入する

- プラス(+)とマイナス(-)の向きを正しく入れる



正しく入れる



誤って挿入すると破裂・液もれによりけがや周囲を汚損する原因となることがあります。

ガラスドア付ラックに入れたときは、ガラスドアを閉めたままりモコンのオープン/クローズボタンを押さない



禁止

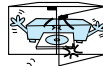

故障の原因となることがあります。

携帯電話などの電子機器を本機に近付けない



禁止



携帯電話などの電子機器から出る電波により、映像や音声に悪い影響を与えたり、誤動作を起こしたりすることがあります。

本機を次のような場所に置かない

- 湿気やほこりの多い場所
- 油煙や湯気が当たる場所
- 熱器具の近く
- テレビの近く
- 直射日光の当たる場所
- 押し入れや本棚など風通しの悪い場所
- 閉めきった自動車内など高温になるところ



設置禁止



発熱による変形や火災・感電・故障の原因になります。

年に一度くらいは本機内部の掃除を依頼する



掃除



内部にほこりがたまったまま使用すると火災や故障の原因となることがあります。内部の掃除やその費用については、お買い求めの販売店にご相談ください。

本機の通風孔をふさがない

- 風通しの悪い狭い場所に置かない
- じゅうたんや布団の上に置かない
- テーブルクロスなどをかけない



禁止

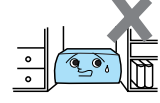

内部に熱がこもり火災の原因になります。

海水や塩害に注意



海辺にお住まいのかたは窓からの海水や塩害に注意してください。

アンテナ工事には技術と経験が必要ですので、お買い求めの販売店にご相談ください



アンテナが倒れた場合の感電事故を防ぐため、送配電線から離れた場所に設置してください。

DVD再生中は本機を絶対に動かさない



禁止



DVD再生中はディスクが高速回転していますので、本機を動かすと、中のディスクを傷つけたり、破損する恐れがあります。

使用上のお願い

はじめに
使用上のお願い

結露(つゆつき)について

結露ってどうなるの？

暖房した部屋の窓ガラスに水滴がつくことがあります。
これを結露と呼びます。
本機を

- 寒い所から暖かい所へ急に移動させたとき。
- 暖房を始めたばかりの部屋で操作するとき。
- 湿気の多い所で使うとき。
- エアコンのそばなど、直接冷風の当たる場所で使うとき。
- など、内部で結露が起こったり、内部のレンズに露(水滴)がつき、正しく動作しないことがあります。

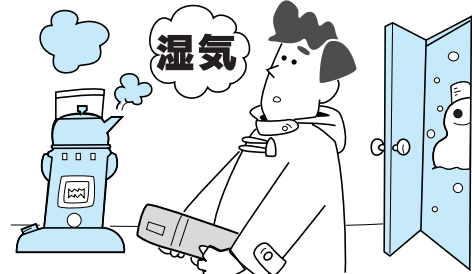

よく乾燥させてからお使いください。

このようなときは、電源ボタンを「入」にしたまま、しばらく乾燥のため放置して、湿気がなくなるまで操作しないでください。乾燥すると、正常に動作するようになります。

結露が起こりそうなときは、よく乾燥させてからお使いください。

本機を移動させたあとなどはすぐに使用せず、電源ボタンを「入」にしたまま、最低2時間は乾燥のため放置して、湿気がなくなるまで操作しないでください。

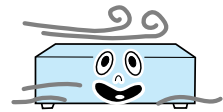

ビデオカセットテープの取り扱い

このビデオは、**VHS** 方式のビデオです。**VHS** マークのついたビデオカセットテープ以外は使用できません。

大切な録画テープを誤って消さないように...

誤消去防止用のツメ

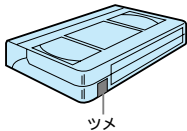

- カセットテープには誤消去防止用のツメがついています。

誤って消さないために...

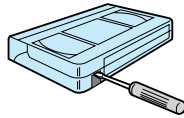

- ドライバーなどでツメを折ります。(ツメ折れテープは録画できません)

ふたたび録画したいとき...

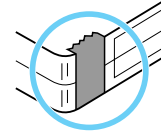

- セロファンテープを二重にめぐれないように貼ります。

テープの保管は...

次のような所はさけて保管してください。

- 湿気やほこりの多いところ、カビの発生しやすいところ
- 直射日光が当たるところやストーブの近く
- 磁気の発生するところ

落としたり衝撃を与えないでください。

テープの巻き取りにむらがあるとテープを傷めます。きれいに巻き直してください。

ケースに入れて、立てて保管してください。

録画時間について...

- 標準：画質優先の場合に使用するモードです。テープに表示されている時間を録画することができます。
- 3倍：長時間録画の場合に使用するモードです。テープに表示されている時間の3倍の時間を録画することができます。

テープの種類	標準	3倍
T-60	60分	180分
T-120	120分	360分
T-160	160分	480分
T-180	180分	540分

映像が映らないとき...

突然、画像が下記のような場合は、ヘッドが汚れていることが考えられますので市販の「クリーニングテープ」で、ヘッドクリーニングを定期的に行なってください。

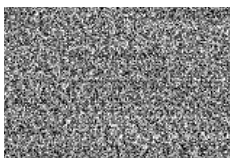

“ザラザラ”した映像



“ブルー”色の映像



“ノイズ”が入った映像



“真黒”の映像

ヘッドクリーニングしても効果がない場合は、お買い求めの販売店にご相談ください。

使用上のお願い

はじめに
使用上のお願い

トラッキング調整について

他のビデオで録画したテープを本機で再生すると、映像にノイズがでる場合があります。その調整を行なうのが、トラッキング調整で、デジタル調整(自動)とマニュアル調整(手動)の2つの方法があります。また、テープを再生するとデジタルトラッキング調整が自動的に行なわれますが、ノイズが少なくならない場合はマニュアルトラッキング調整をしてください。

デジタルトラッキング調整

／再生中、自動的に調整します。

マニュアルトラッキング調整

／デジタルトラッキング時にテレビ画面を見ながらビデオ本体のチャンネル()ボタンで、ノイズが最も少なくなる位置に合わせてください。

- 再生を停止したり、ビデオカセットテープを入れ直すとデジタルトラッキングに戻ります。
- マニュアルトラッキングからデジタルトラッキングにする時は、1度停止ボタンを押して再生を停止してからもう1度再生してください。

アンテナについて

妨害電波をさけるために、電線や道路などからなるべく離してください。
風雨にさらされているので、定期的に点検・交換することをおすすめします。
アンテナ工事には、技術と経験が必要ですので、販売店にご相談ください。



ディスクの取り扱い

再生面(虹色に光っている面)に触れないように持ちます。

紙などを貼ったり、傷をつけたりしないでください。

直射日光の当たる場所や熱器具のそばなど高温になる場所には置かないでください。(車のダッシュボードやリヤウインドウなどに放置しないでください。)

使用後は、所定のケースに入れて、たてて置いてください。ケースにいれずに重ねたり、ななめに立てかけて置くとソリの原因になります。

指紋やホコリによるディスクの汚れは、音質や画質低下の原因となります。いつもきれいに清掃しておきましょう。

お手入れは、柔らかい布でディスクの中心から外の方へ軽く拭きます。汚れがひどいときは、柔らかい布を水に浸し、よくしぼってから拭き、乾いた布で水気を拭き取ってください。

ベンジン/レコードクリーナー/静電気防止剤などは、逆にディスクを傷めることがありますので、使わないでください。

次のロゴマークが付いたディスクをご使用ください。詳しくは「再生できるディスク」の項をご覧ください。

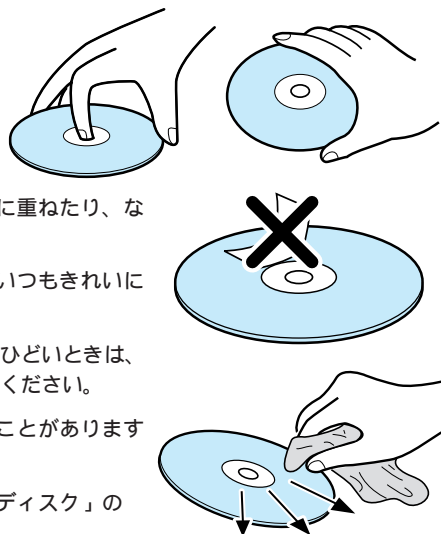

使用上のお願い

はじめに
使用上のお願い

デッキの置き場所や取り扱い

高温状態をさけてください。
窓を閉めきった自動車の中など、異常に温度が高くなる場所に放置しないでください。



砂に注意しましょう。
砂浜や砂ぼこりの多い所で使用する場合は、砂などが内部にはいらないようにしてください。



コードレステレフォン、トランシーバーなどの強い電波を発生するモノの近くに置かないでください。電波の影響でこのデッキが動かなくなります。

テレビの近くに置くと、映像や音声に悪い影響を与えることがあります。このような場合は、テレビから離してください。



ご使用にならないときは、必ず停止ボタンを押してからディスクを取出し、電源を切ってください。長期間使用しないと機能に支障をきたす場合があります。ときどき電源を入れて作動させてください。国外では使えません。

このデッキは日本国内用に設計されています。外国では放送方式、電源電圧が異なりますので使用できません。

(This DVD/VCR COMBINATION DECK designed for use in Japan only and cannot be used in any other country.)

ご使用にならないときは、必ず停止ボタンを押してからビデオカセットテープ、DVDまたはCDを取出し、電源を切ってください。



リモコンの取り扱い

乾電池の交換時期

リモコンで操作できる距離が短くなってきた場合は、乾電池が消耗しています。すべて同時に新品に交換し、新旧を混ぜて使用することは避けてください。付属品の乾電池は、動作確認済みです。

リモコン保管時のご注意

長期間ご使用にならないときは、乾電池を取り外してから保管してください。

お手入れ

キャビネットのお手入れ

キャビネットや操作パネルの汚れは、柔らかい布で軽くふき取ってください。汚れのひどいときは、水でうすめた中性洗剤にひたした布をよく絞ってふき取り、かわいた布で仕上げてください。ご使用の際は、その注意書にしたがってください。

シンナー、ベンジンなどは使用しないでください。傷んだり、塗料がはがれたりすることがあります。

殺虫剤などの揮発性のものをかけないでください。

ビデオヘッド

オートヘッドクリーナー機能について

カセットテープを入れたときや、出したときに自動的にビデオヘッドの汚れを取り除きますのできれいな画像をお楽しみいただけます。

美しい画面をごらんいただくためには、使用環境(温度/湿度/ほこり)などによって異なりますが、およそ1000時間を目安に点検(清掃/注油/部品交換)されることをおすすめします。詳しくは、お買い求めの販売店にご相談ください。

ビデオヘッドは、レコード針と同じように磨耗するため、鮮明な映像が映らなくなることがあります。このような場合は、ヘッドの交換が必要になります。

- 交換費用も含め、お買い求めの販売店にご相談ください。

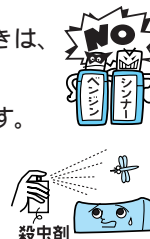

レーザーピックアップについて

この取扱説明書の該当部分と、故障かな?と思ったときはをよくお読みになり、操作を行っても正常に動作しない場合は、レーザーピックアップが汚れている可能性があります。点検・清掃については、お買い上げの販売店にご相談ください。

修理について

このデッキが動作しなくなった場合は、ご自分で分解や修理をしないでください。電源プラグを抜き、お買い上げの販売店にご相談ください。

使用上のお願い

はじめに

使用上のお願い

リサイクルについて

本製品の梱包材はリサイクルができ、再利用が可能です。お住まいの地域のリサイクルに関する取り決めに従って梱包材を処分してください。乾電池は、投棄や焼却処分をしないで、化学廃棄物に関する地元自治体の規制に従って処分してください。

著作権について

あなたがテレビ放送やレコード、録画物等から録画（録音）したものは、個人として楽しむなどのほかは著作権上、権利者に無断で使用できません。ディスクを無断で複製、放送、公開演奏、レンタルすることは法律により禁じられています。

本製品は、著作権保護技術を採用しており、マクロビジョン社及びその他の著作権者が保有する米国特許及びその他の知的財産権によって保護されています。この著作権保護技術の使用は、マクロビジョン社の許可が必要で、また、マクロビジョン社の特別な許可がない限り家庭用及びその他の一部の鑑賞用の使用に制限されています。分解したり、改造することも禁じられています。

付属品 (必ずお確かめください)



リモコン

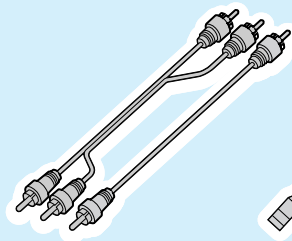

映像・音声コード

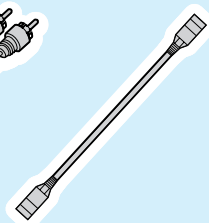

同軸ケーブル

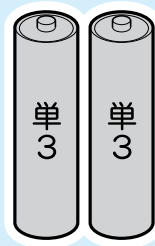

単3乾電池(2個)
(動作確認用)

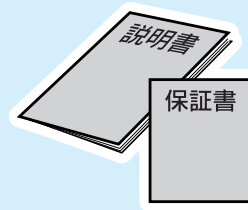

取扱説明書・保証書

この取扱説明書の見かた

本文見出し下部や注意書き部分に下記の用語が記されています。それぞれの意味は次の通りです。



DVDビデオディスクで楽しめる機能を表します。(本文ではDVDと表現します。)



オーディオCDで楽しめる機能を表します。



ビデオCDで楽しめる機能を表します。

ちょっと一言!



操作上、気を付けていただきたい情報を表します。



用語の説明や操作の補足説明を表します。

この取扱説明書では操作の説明をリモコン主体で行っています。

ディスクについて

はじめに
ディスクについて

再生できるディスク

このプレーヤーでは、右表のディスクを再生できます。

【DVDビデオディスク】

このデッキは、NTSC方式に適合しています。PALやSECAMなどのほかの方式で、記録されたディスクは再生できません。

ディスクには、下記のようなリージョン番号が表示されています。

ディスクの種類	ディスクのマーク	記録されているもの	ディスクの大きさ	最長再生時間
DVDビデオ		音声 + 映像	12cm	約4時間(片面) 約8時間(両面)
			8cm	約80分(片面) 約160分(両面)
オーディオCD(音楽用)		音 声	12cm	74分
			8cm (CDシングル)	20分
ビデオCD		音声 + 映像	12cm	74分
			8cm (ビデオCDシングル)	20分



この記号の中の番号は世界の地域に対応した番号であり、同じ地域番号が表示されたDVDプレーヤーでのみ再生ができます。

このデッキのリージョン番号は2であり、リージョン番号「2」または「2」の含まれるものと「ALL」が表示されたDVDビデオディスクを再生します。

<p>音声記録方式</p> <p>複数の音声トラックが収録されていることを示すマークです。マーク内に記載されている数字は、ディスクに収録されている音声数を示します。</p>	<p>マルチアングル機能表示</p> <p>マルチアングル機能を有するディスクであることを示すマークです。マーク内に記載されている数字は、アングル数を示します。</p>
<p>サブタイトル表示</p> <p>ディスクに収録されている字幕言語数を示すマークです。マーク内に記載されている数字は、字幕言語数を示します。</p>	<p>映像アスペクト比表示</p> <p>アスペクト比切り替え可能な画面タイプを示すマークです。</p>

ちょっと一言!



下記のディスクは再生できません。

リージョン番号 以外のDVD
 DVD-ROM CD-ROM VSD CDV CD-G
 DVD-R/DVD-RAM、CD-R、CD-I、フォトCD など
 特殊な形状のディスク(ハート形など)(故障の原因となります。)

8cmアダプター(オーディオCD用)は使わないでください。故障の原因となります。

ディスクについて

はじめに

ディスクについて

ディスクの構成



ディスク上のデータは、タイトルと呼ぶ部分に分けられており、また各タイトルは、チャプターというさらに小さな部分に分けられ、それぞれにタイトル番号またはチャプター番号が与えられています。一部のディスクでは、再生条件があらかじめ設定されており、お客様の操作よりもこの再生条件の方が優先されます。ご自分が選択した機能が希望どおりに実行されない場合には、ディスクに付属されている説明書をお読みください。

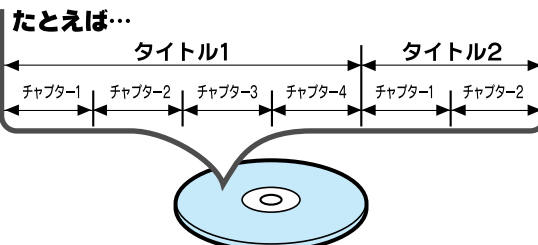

オーディオCDやビデオCD上のデータは、トラックと呼ばれる部分に分けられ、それぞれにトラック番号が付けられています。

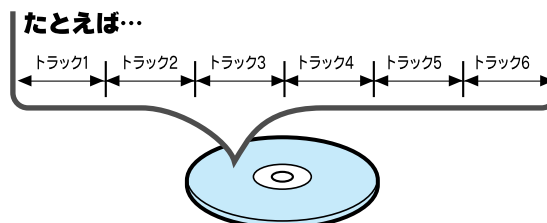

ビデオCDについて

ビデオCDには下記の2種類のソフトがあり、それぞれ操作や機能が違います。

PBC対応でないソフト（バージョン1.1）

音楽用CDと同様に操作します。映像と音楽が再生できます。

PBC対応ソフト（バージョン2.0）

対話型、検索機能などソフト固有のメニューがついており、メニュー画面にしたがって多様な再生ができます。

PBCとはプレイバックコントロールの略称です。

ビデオCDバージョン2.0（PBC対応ソフト）には、再生をコントロールするための信号が記録されています。このDVDプレイヤーでPBC対応ソフトを再生すると、PBC機能により、ディスク固有のメニュー画面を使って動画や静止画再生を可能にします。

PBC（プレイバックコントロール）対応ソフトはそれぞれ操作が異なります。操作方法についてはソフトに付属の説明に従ってください。

PBC対応ソフトは説明書やケースに種類が記されています。

ご注意

PBC対応ソフト再生時は、PBC機能が優先され、DVDデッキ側の設定（希望するところからの再生やリピート再生）は、機能しません。

おもな特長

はじめに

おもな特長

ビデオ

ステレオ音声多重機能

ステレオサウンドや音声多重放送を楽しむことができます。

Gコード予約

番組欄の数字を押すだけで録画予約ができます。

CATV対応チューナー

C13ch～C63chまでのフルバンドを受信できます。

DVD

ドルビーデジタルサラウンド

ドルビーデジタル対応アンプやデコーダーに接続するときには、5.1チャンネルのドルビーデジタルサラウンド音声を楽しむことができます。

DTS (デジタルシアターシステム)

ドルビーデジタルサウンドシステムとは異なるサウンドシステムです。

静止・早送り・早戻し・スロー再生 コマ送り再生

静止画、早送り再生、早戻し再生、スロー再生、コマ送り再生などの再生ができます。

ランダム再生 (オーディオCD)

本機は、トラックの順番をランダムに変えて再生することができます。

プログラム再生 (オーディオCD)

本機は、トラックの順番をプログラムして、お好きな順番で再生することができます。

DVDメニュー言語切り換え

DVDに含まれているメニューが、多言語対応の場合、メニューに表示する言語が選択できます。

希望する言語で字幕を表示

希望する言語が、ディスクに記録されている場合には、字幕の表示にその言語を選ぶことができます。

カメラアングルの選択

異なるアングルからの映像が、ディスクに記録されている場合には、希望するカメラアングルを選ぶことができます。

音声言語とサウンドモードの選択

複数の音声チャンネルの言語とサウンドモードが、ディスクに記録されている場合には、好きな言語、またはサウンドモードを選ぶことができます。

パレンタル設定

パレンタルレベルを設定して、子供の視聴が好ましくないディスクの再生を、制限することができます。

ディスクの自動判別

DVD、ビデオCD、オーディオCDを自動的に判別して再生します。

画面表示

各時点で行っている操作情報を、テレビ画面上に表示します。また、リモコンを利用してテレビ画面上で、(プログラム再生などの)その時点に有効になっている機能を確認することができます。

サーチ

チャプターサーチ :

ユーザーが指定したチャプターをサーチすることができます。

タイトルサーチ :

ユーザーが指定したタイトルをサーチすることができます。

トラックサーチ (*1) :

ユーザーが指定したトラックをサーチすることができます。

タイムサーチ (*1) :

ユーザーが指定したタイムをサーチすることができます。

リピート

チャプター :

再生中のディスクのチャプターを繰り返して再生することができます。

タイトル :

再生中のディスクのタイトルを繰り返して再生することができます。

トラック :

再生中のディスクのトラックを繰り返して再生することができます。

オール (オーディオCD、ビデオCD (*1)) :

再生中のディスク全体を繰り返して再生することができます。

A-B :

ユーザーが指定したAからBまでの部分を繰り返して再生することができます。

ズーム

4倍に拡大した画面を表示させることができます。

マーカー

ユーザーが指定した位置を呼び出すことができます。

レジューム再生

再生をストップした位置から再生を再開することができます。

デイマー

表示部の明るさを変更できます。

ビットレート表示

ダイナミックレンジコントロール

*1 PBC対応のビデオCD再生時は、PBC機能が優先されDVDデッキ側の設定 (希望するところからの再生やリピート再生) は機能しません。

各部のなまえ

はじめに

各部のなまえ

前面 1

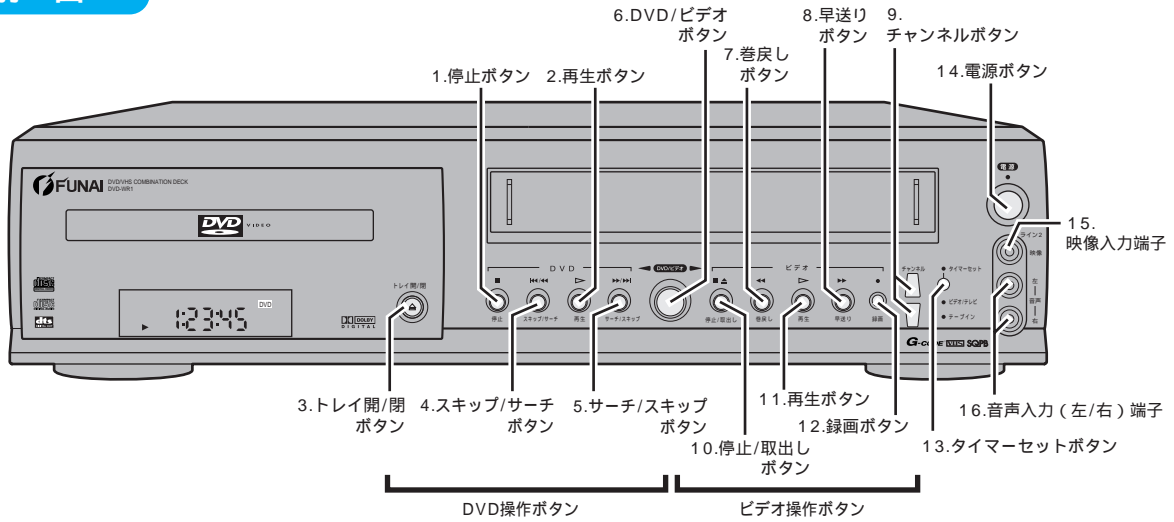

前面 2

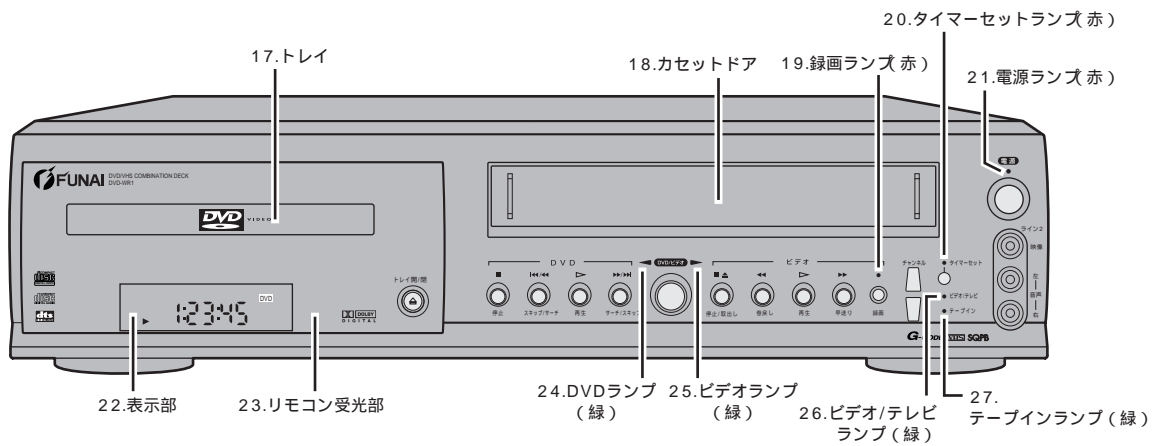

後面

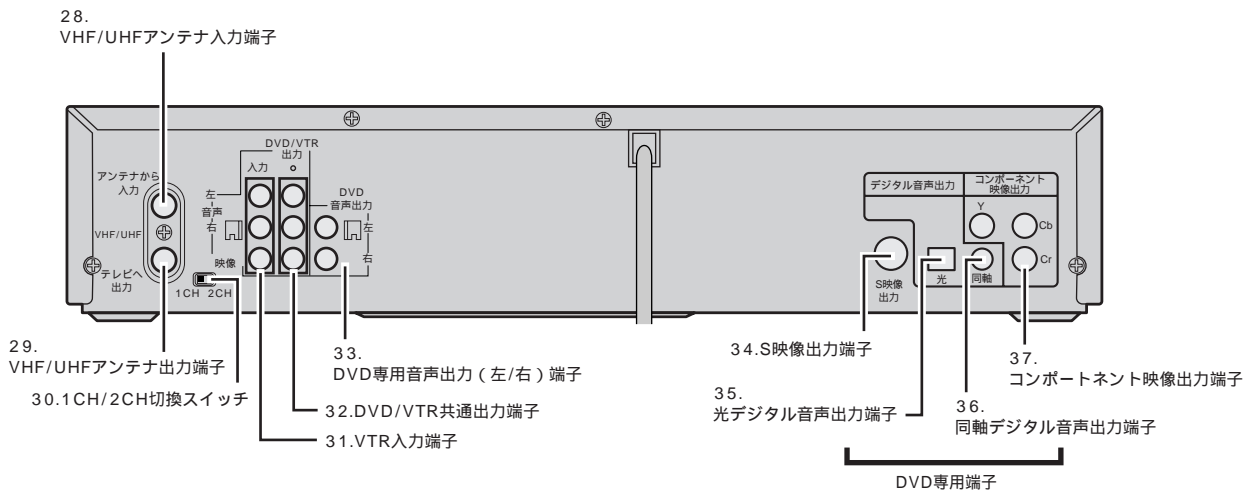

各部のなまえ

はじめに
各部のなまえ

1. 停止ボタン(DVD)【64ページ】
ディスクの再生を止めます。
2. 再生ボタン(DVD)【64ページ】
ディスクの再生を開始します。
3. トレイ開/閉ボタン(DVD)【63ページ】
トレイを出し入れします。
4. スキップ/サーチボタン(DVD)
好みの位置まで戻します。
5. サーチ/スキップボタン(DVD)
好みの位置まで送ります。また、スロー再生するときに使用します。
6. DVD/ビデオボタン【25ページ】
DVD/ビデオの映像切換を行います。
7. 巻戻しボタン(ビデオ)【41ページ】
ビデオの巻戻しをします。
8. 早送りボタン(ビデオ)【41ページ】
ビデオの早送りをします。
9. チャンネルボタン(ビデオ)【43ページ】
ビデオランプ点灯時には、本機のチャンネルを変えます。再生中にトラッキングするときにも使用します。
10. 停止/取出しボタン(ビデオ)【38ページ】
ビデオの再生/録画を止めます。テープの取出しをします。
11. 再生ボタン(ビデオ)【38ページ】
ビデオの再生を開始します。
12. 録画ボタン(ビデオ)【43ページ】
録画時に1回押して下さい。ワンタッチタイマー録画時は2回押して下さい。
13. タイマーセットボタン(ビデオ)【45ページ】
録画予約時にスタンバイ状態にします。
14. 電源ボタン【38ページ】
電源の「入」「切」に使用します。
15. 映像入力端子(ビデオ)【21ページ】
他機器との接続に使用します。
16. 音声入力(左/右)端子(ビデオ)【21ページ】
他機器との接続に使用します。
17. トレイ【63ページ】
ディスクをセットします。
18. カセットドア【38ページ】
テープをセットします。
19. 録画ランプ(赤)【43ページ】
録画中に点灯します。また、録画中に一時停止すると点滅します。
20. タイマーセットランプ(赤)【45ページ】
ビデオがタイマー予約スタンバイ中、またはタイマー録画中に点灯します。
21. 電源ランプ(赤)【38ページ】
電源が入っているときに点灯します。
22. 表示部【18ページ】
23. リモコン受光部【18ページ】
24. DVDランプ(緑)【25ページ】
このランプ点灯時はDVDの操作ができます。
25. ビデオランプ(緑)【25ページ】
このランプ点灯時はビデオの操作ができます。
26. ビデオ/テレビランプ(緑)【25ページ】
録画中にテレビを見るときのほかは点灯しています。
27. テープインランプ(緑)【18ページ】
テープが入っているときに点灯します。また、タイマー予約スタンバイ時にテープが入っていないと点滅します。
28. VHF/UHFアンテナ入力端子【19ページ】
アンテナ線を接続してください。
29. VHF/UHFアンテナ出力端子【19ページ】
付属の同軸ケーブルを接続してください。
30. 1CH/2CH切換スイッチ【19ページ】
使いのテレビに適したチャンネル切換をしてください。
31. VTR入力端子【21ページ】
他機器との接続に使用します。
32. DVD/VTR出力端子【21ページ】
付属のAV接続ケーブルを接続します。
33. DVD専用音声出力(左/右)端子【21ページ】
市販のAV接続ケーブルを接続します。
34. S映像出力端子【21ページ】
市販のS映像ケーブルを接続します。
35. 光デジタル音声出力端子【23ページ】
市販のオーディオ用光デジタルケーブルを接続します。
36. 同軸デジタル音声出力端子【23ページ】
市販の同軸ケーブルを接続します。
37. コンポーネント映像出力端子【22ページ】
市販のコンポーネント映像ケーブルを接続します。

各部のなまえ

はじめに

各部のなまえ

リモコン

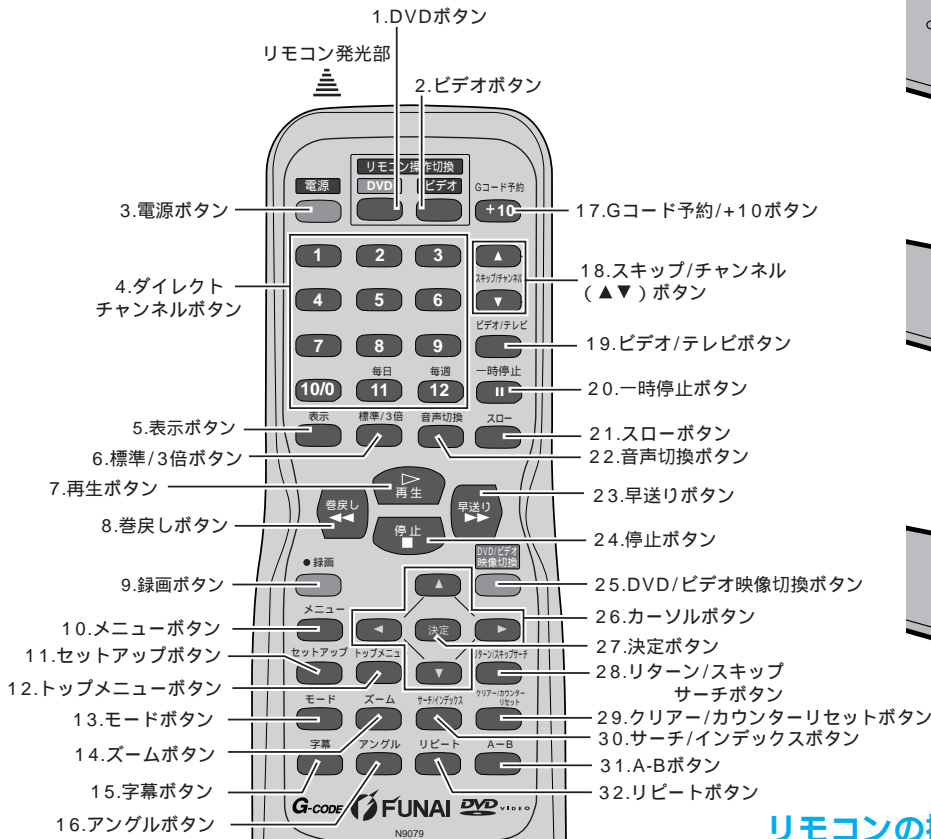

電池の入れかた

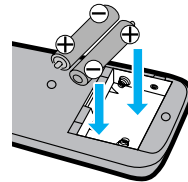
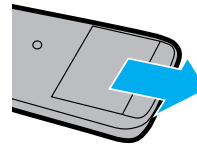

乾電池の【+/-】を確かめてください。

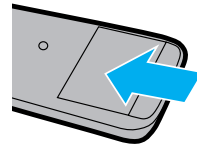

リモコンの操作方法について

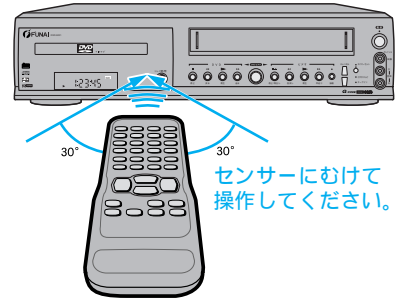

センサーにむけて操作してください。

受信許容範囲

距離-センサー正面より7メートル以内
角度-センサーより左右30度以内
(但し、上からは15度以内)

ちょっと一言! • リモコン操作ができる距離が短くなってきたら、乾電池が消耗しています。新しい乾電池に交換してください。(付属の乾電池は動作確認用です。)



- 長期間使用しないときは、リモコンから乾電池を取出してください。
- 直射日光の当たる場所には、置かないでください。誤動作することがあります。
- アルカリ電池とマンガン電池を一緒に入れないでください。
- 古い電池と新しい電池を一緒に入れないでください。
- リモコンのボタン名表示パネルには透明保護シートが貼ってあります。
- 一部はがれたり、気泡が入っていても不良ではありません。
- 文字が見にくい場合は透明保護シートをはがしてお使いください。

各部のなまえ

はじめに
各部のなまえ

1. DVDボタン【25ページ】
リモコンでDVD操作をするときに使用します。
2. ビデオボタン【25ページ】
リモコンでビデオ操作をするときに使用します。
3. 電源ボタン
電源の「入」「切」に使用します。
4. ダイレクトチャンネルボタン
【ビデオ/30ページ、DVD/74ページ】
本機でテレビチャンネルを選択時に使用します。
また、Gコード入力時に使用します。(ビデオ)
再生したいDVD(オーディオCD)のトラック番号を押します。(DVD)
5. 表示ボタン【ビデオ/58ページ】
ビデオの状態/カウンター/時刻/チャンネル音声モードを表示します。(ビデオ)
ディスクの情報を画面に表示します。(DVD)
6. 標準/3倍ボタン(ビデオ)【43ページ】
テープの録画モードを変えます。
7. 再生ボタン
【ビデオ/38ページ、DVD/64ページ】
ビデオの再生を開始します。メニュー画面表示中はメニュー操作ボタンとして使用します。(ビデオ)
ディスクの再生を開始します。(DVD)
8. 巻戻しボタン
【ビデオ/41ページ、DVD/65ページ、】
ビデオの巻戻しをします。メニュー画面表示中はメニュー操作ボタンとして使用します。(ビデオ)
お好みの位置まで戻します。(DVD)
9. 録画ボタン(ビデオ)【43ページ】
録画を開始します。
10. メニューボタン
【ビデオ/40ページ、DVD/72ページ】
ビデオメニューを表示します。(ビデオ)
DVDメニューを表示します。(DVD)
11. セットアップボタン(DVD)【84ページ】
設定を変更するときに使用します。
12. トップメニューボタン(DVD)【73ページ】
最上層のDVDディスクメニュー画面を表示します。
13. モードボタン(DVD)【71ページ】
オーディオCDのプログラム再生・ランダム再生の設定をします。
14. ズームボタン(DVD)【80ページ】
再生中のDVD画像を大きく表示します。
15. 字幕ボタン(DVD)【78ページ】
字幕の言語を選択します。
16. アンクルボタン【79ページ】
お好みや目的に合わせて再生画の角度を変更します。
17. Gコード予約/+10ボタン
【ビデオ/50ページ、DVD/70ページ】
Gコード予約をします。(ビデオ)
2桁以上のトラックを入力するときに使用します。(DVD)
18. スキップ/チャンネルボタン
【ビデオ/43ページ、DVD/74ページ】
本機でテレビチャンネルを選択時に使用します。(ビデオ)
チャプターやトラックをスキップします。(DVD)
19. ビデオ/テレビボタン【44ページ】
録画中にテレビを見るときに使用します。(ビデオ)
20. 一時停止ボタン
【ビデオ/39ページ、DVD/66ページ】
ビデオの再生/録画を一時止めます。(ビデオ)
ディスクの再生を一時止めます。(DVD)
21. スローボタン(ビデオ)【39ページ】
スロー再生時に使用します。
22. 音声切替ボタン(ビデオ)【58ページ】
ステレオ/モノラル/左音声/右音声または、主音声/副音声の切替をします。
23. 早送りボタン
【ビデオ/41ページ、DVD/25ページ】
ビデオの早送りをします。メニュー画面表示中はメニュー操作ボタンとして使用します。(ビデオ)
お好みの位置まで送ります。また、スロー再生するときにも使用します。(DVD)
24. 停止ボタン【38ページ】
ビデオの再生を止めます。メニュー画面表示中はメニュー操作ボタンとして使用します。(ビデオ)
25. DVD/ビデオ映像切替ボタン
【ビデオ/25ページ、DVD/25ページ】
DVD/ビデオの映像切替を行います。
26. カーソルボタン(DVD)【72ページ】
画面での設定に使用します。
27. 決定ボタン(DVD)【72ページ】
設定を決定したりメニュー画面で項目を選択します。
28. リターン/スキップサーチボタン
【ビデオ/59ページ、DVD/74ページ】
再生中にスキップサーチを行います。(ビデオ)
DVDセットアップ画面で前の画面に戻ります。
また、テレビ画面からセットアップメニューを消します。(DVD)
29. クリアー/カウンターリセットボタン
【DVD/74ページ】
ビデオの設定時に間違った内容を消します。また、テープのカウンタ表示をリセットします。(ビデオ)
間違った設定を消します。(DVD)
30. サーチ/インデックスボタン
【ビデオ/60ページ、DVD/75ページ】
インデックスサーチをします。(ビデオ)
お好みの位置を検索します。(DVD)
31. A-Bボタン(DVD)【69ページ】
お好みの部分だけを繰り返し再生します。(DVD)
32. リPEATボタン【66ページ】
再生中のディスク・タイトル/チャプター、トラックを繰り返し再生します。

各部のなまえ

はじめに

各部のなまえ

表示部について

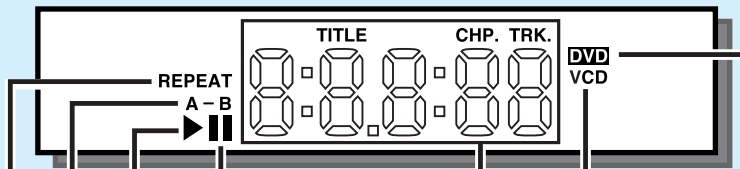
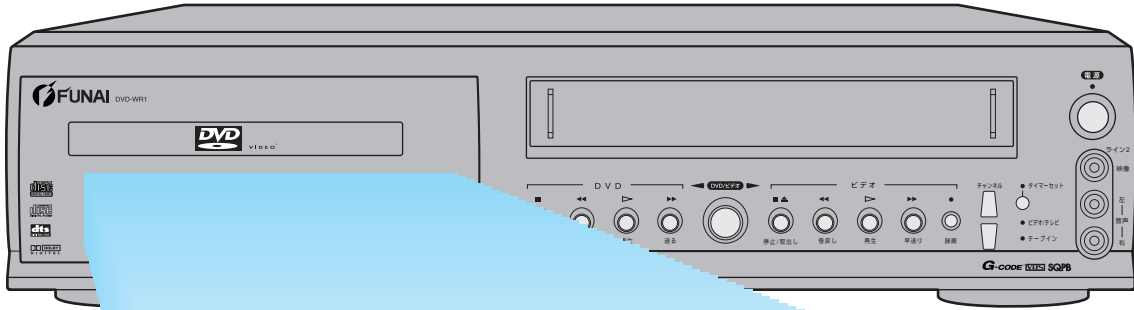

入っているディスクが一時停止状態になると点灯します。

入っているディスクが再生されているときに点灯します。

A-Bリピート機能がONになっているときに点灯します。

リピート機能がONになっている間は点灯したままです。

CD :
CDがトレイに入っているときに点灯します。

VCD :
ビデオCDがトレイに入っているときに点灯します。

DVDがトレイに入っているときに点灯します。

現在再生されているディスクの経過時間を表示します。
チャプターかトラックを切り替えると、新しいタイトル、チャプターまたはトラックの番号が表示されます。
(サーチモードのとき、またはスキップアップボタンかスキップダウンボタンを押したとき)

動作時のディスプレイ表示について

電源を入れたとき	P-ON	トレイを開けたとき	OPEN	ディスク読み込み中	Load
ディスクが入っていないとき	- - - -	トレイを閉めたとき	CLOSE	電源を切ったとき	P-OFF

接続・設定のしかた

アンテナ線接続のしかた

同軸ケーブルをアンテナプラグまたは、U/V分波器(別売品)に取り付けるには加工が必要です。詳しくは次のページをご覧ください。

UHFとVHFアンテナ線が混合されている場合

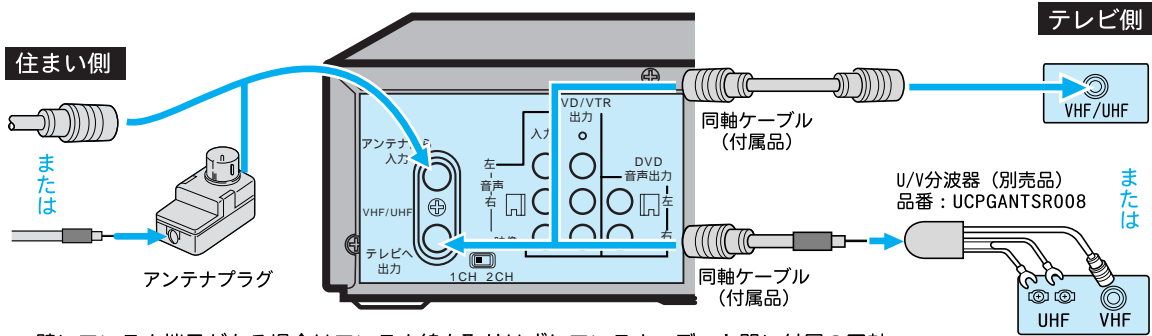

壁にアンテナ端子がある場合はアンテナ線を取りはずしアンテナ~デッキ間に付属の同軸ケーブルを使用します。取りはずしたアンテナ線はデッキ~テレビ間に接続してください。

接続

アンテナ線接続のしかた

UHFとVHFアンテナ線の両方が接続されている場合

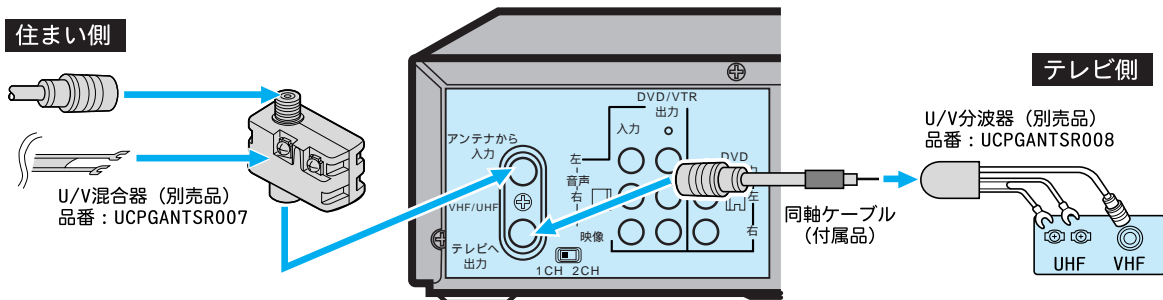

VHFアンテナ線だけの場合

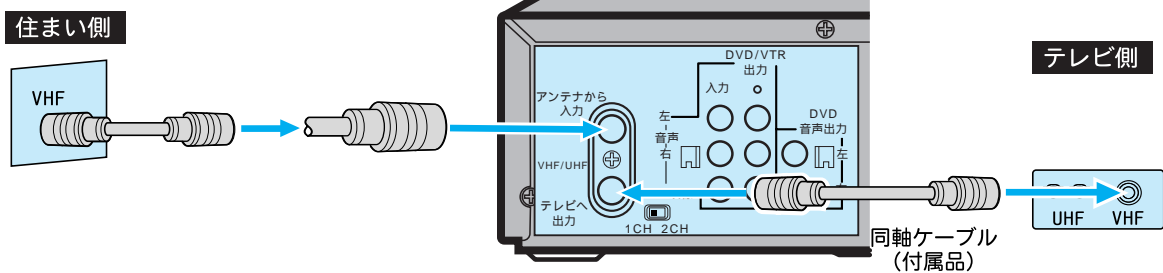

ちょっと一言!



アンテナ接続について...

- お手持ちのテレビやお住まいの地域によってアンテナ線の種類やテレビとの接続方法は違います。
- どのような場合もまず、アンテナ線はすべてテレビから取りはずします。
- アンテナ線の種類により、アンテナプラグ(付属品)やU/V混合器(別売品)が必要です。
- テレビのVHF/UHFアンテナ端子の種類により、U/V分波器(別売品)の種類が異なります。詳しくは販売店にご相談ください。

接続・設定のしかた

アンテナ同軸ケーブルの加工のしかた

接続

アンテナ同軸ケーブル加工のしかた

1

黒いビニールだけを切り取る

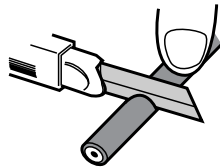

- 金属の網線に傷を付けないように注意してください。

2

金属の網線を折り返す

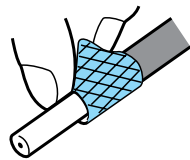

3

白いビニールだけを切り取る

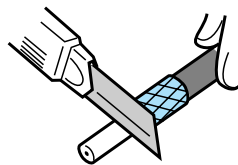

- 芯線に傷を付けないように注意してください。

4

アンテナプラグに接続する場合は...

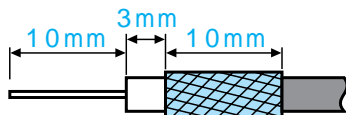

- アンテナプラグは市販品をお使いください。
- 上図の寸法は加工の目安です。

5

指でつめをひらきながらはずす

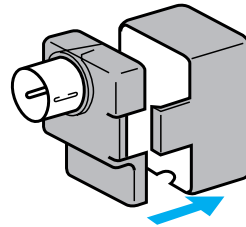

6

同軸ケーブルを取り付ける

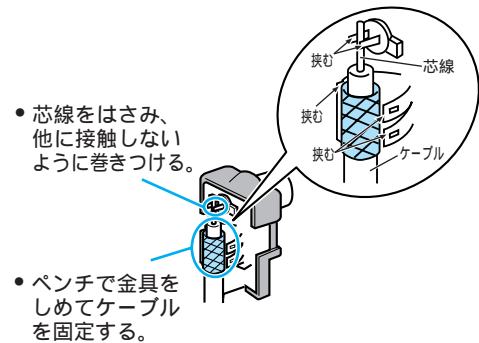

7

カバーを取り付ける

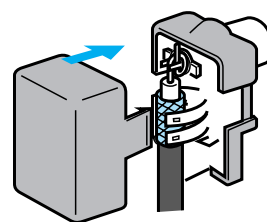

テレビとの接続

接続を始める前に...

このデッキの電源プラグをコンセントから抜いた状態で、各機器との接続を行なってください。

接続する機器の電源を必ず「切」にしてください。

接続する機器の取扱説明書もよくお読みください。

[基本接続]

この接続はビデオとDVD切り換えてお楽しみいただくための基本的な接続です。
DVDをより鮮明な映像でお楽しみいただくには、DVD専用端子への接続をおすすめします。
(接続端子に対応するテレビが必要です。)

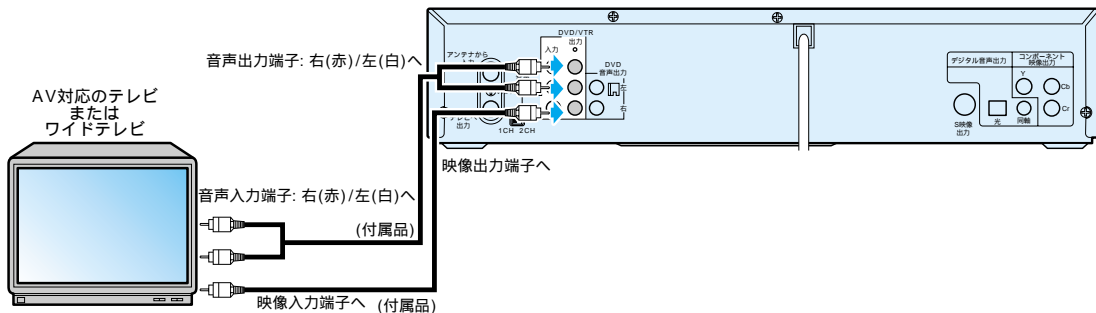

S映像入力端子付テレビでDVDをお楽しみいただく場合

この接続はDVDをより鮮明な映像でお楽しみいただくためのものです。
(ビデオの映像は出力されません。入力端子が2系統以上あるテレビで、ビデオも楽しむときは[基本接続]も同時に行なってください。)

黄色の映像コードで接続する代わりに市販のS映像コードを使用して接続します。
さらに鮮明な映像を楽しむことができます。

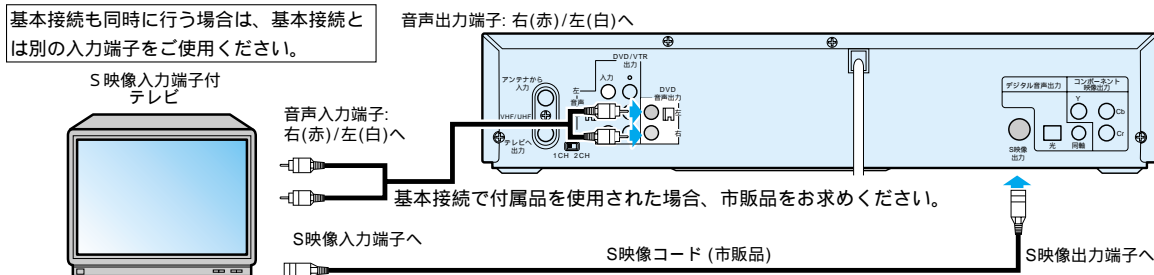

コンポーネント映像入力端子付テレビでDVDをお楽しみいただく場合

この接続はDVDを高品質な映像でお楽しみいただくためのものです。
(ビデオの映像は出力されません。ビデオも楽しむときは[基本接続]も同時に行なってください。)

基本接続も同時に行う場合は、基本接続とは別の入力端子をご使用ください。

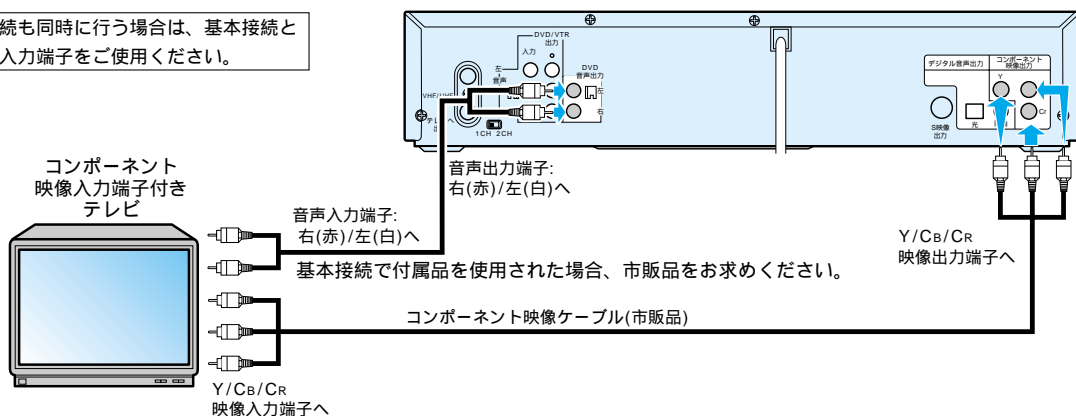

接続・設定のしかた

接続

テレビとの接続／アナログオーディオ機器との接続

👤 コンポーネント映像入力端子について

コンポーネント映像入力端子を備えたテレビやモニターに、このデッキを接続することで、さらに高品質の画像を楽しむことができます。
テレビメーカーごとにコンポーネント映像入力端子の名称が異なります。
詳しくは、テレビの取扱説明書をご覧ください。



ちょっと一言!

ワイドテレビ(16:9)に接続した場合はこのデッキの設定を変更する必要があります。
このデッキはテレビに直接接続してください。ビデオやビデオ内蔵テレビを間に挟んでテレビに接続し、テープを再生するとコピープロテクションシステムにより、正常な再生画像にならない場合があります。(テープのダビングのご使用ではこの限りではありません。)
本機はハイビジョン対応のコンポーネント(Y/Pb/Pr)映像入力端子には対応しておりませんので、接続しないでください。(映像は写りません。)

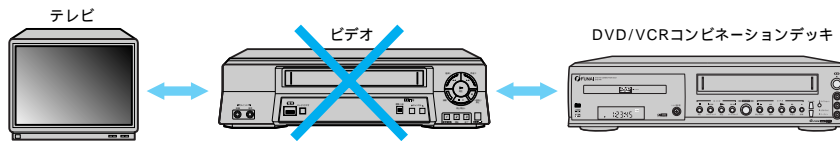

1台のテレビにはビデオ、もう1台にはDVDと接続して2台のテレビでお楽しみいただくこともできます。詳しい接続のしかたについては、各接続の説明をご覧ください。

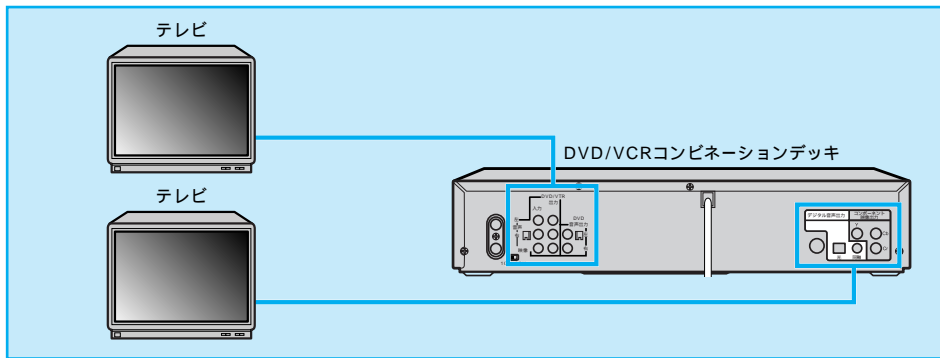

アナログオーディオ機器との接続

接続を始める前に...

この接続はDVD(CD)を高品質な音声でお楽しみいただくためのものです。

このデッキの電源プラグをコンセントから抜いた状態で、各機器との接続を行なってください。

接続する機器の電源を必ず「切」にしてください。

接続する機器の取扱説明書もよくお読みください。

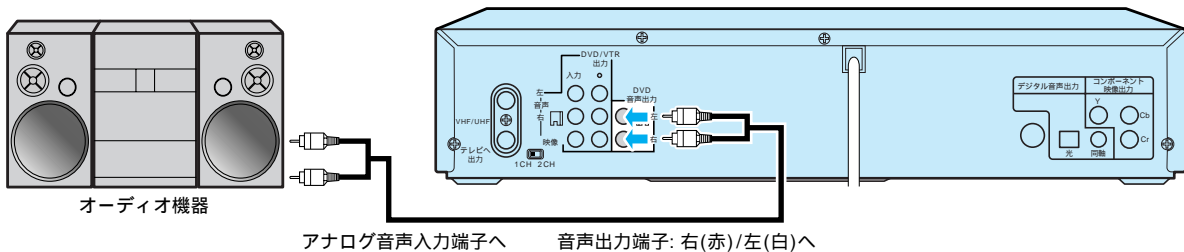

デジタル入力端子付きアンプとの接続

接続を始める前に...

この接続はDVD(CD)をクリアな音声でお楽しみいただくためのものです。
ビデオ音声は出力されません。

このデッキの電源プラグをコンセントから抜いた状態で、各機器との接続を行なってください。

接続する機器の電源を必ず「切」にしてください。

接続する機器の取扱説明書もよくお読みください。

デジタル入力端子付アンプとの接続には、(市販の)同軸デジタルケーブルまたは(市販の)オーディオ用光デジタルケーブルをご利用ください。

光デジタル音声出力端子を使用するときは保護キャップを外し、端子にケーブルをしっかりと差し込んでください。

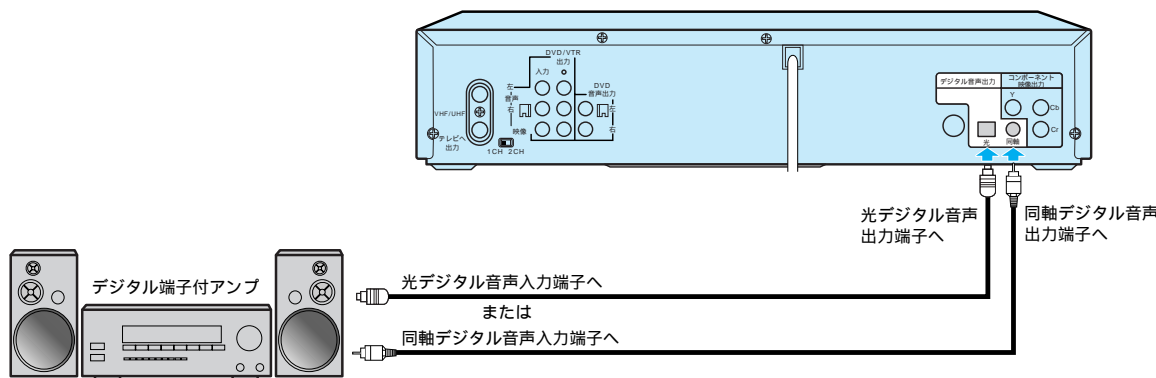

接続

デジタル入力端子付きアンプとの接続

ちょっと一言!



各音声モードに対応していないアンプをご使用の場合は、「設定をかえる」で、音声設定の[ドルビーデジタル]と[DTS]を[オフ]にセットしてください。(工場出荷時は[オフ]) 正しくない設定でDVDディスクを再生すると、音が歪みスピーカーが壊れることがあります。
ドルビーデジタル方式で記録されたディスクの音声を、そのままMDデッキやDATデッキでデジタル録音することはできません。

光デジタル音声出力端子について

光デジタル音声出力端子は、電気信号を光信号に変換してアンプへと送ります。このような光信号による通信は、外界の電氣的影響を受けにくく、また他の外部装置に悪影響を及ぼす恐れも少なくなります。(取り外した保護キャップは必ず保管しておき、ケーブルを外したときには端子にキャップをはめて、端子にほこりが入らないようにしてください。)

光デジタルケーブルについて

光デジタルケーブルは、折り曲げると損傷することがあります。保管する際には、直径が15cm以上になるように巻いてください。
ケーブルを接続するときには、しっかり奥まで差し込んでください。
長さは3m以下のものを使用してください。
プラグにほこりがある場合には、柔らかい布で拭いてから接続してください。

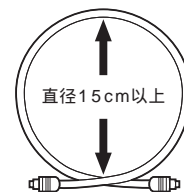

接続・設定のしかた

ドルビーデジタルまたはDTS対応アンプやデコーダーとの接続

接続を始める前に...

この接続はDVDを高品質な映像でお楽しみいただくためのものです。
ビデオ音声は出力されません。

このデッキの電源プラグをコンセントから抜いた状態で、各機器との接続を行なってください。

接続する機器の電源を必ず「切」にしてください。

接続する機器の取扱説明書もよくお読みください。

5.1チャンネルドルビーデジタルサラウンド、またはDTSサラウンドフォーマットのDVDディスクを再生するときには、ドルビーデジタルまたはDTS対応アンプやデコーダーにこのデッキを接続することで高品質のサラウンドサウンドをお楽しみいただけます。このオーディオ接続には、(市販の)同軸デジタルケーブル、または(市販の)オーディオ用光デジタルケーブルをご利用ください。光デジタル音声出力端子を使用するときは、保護キャップを外し、端子にケーブルをしっかりと差し込んでください。

接続

ドルビーデジタルまたはDTS対応アンプやデコーダーとの接続

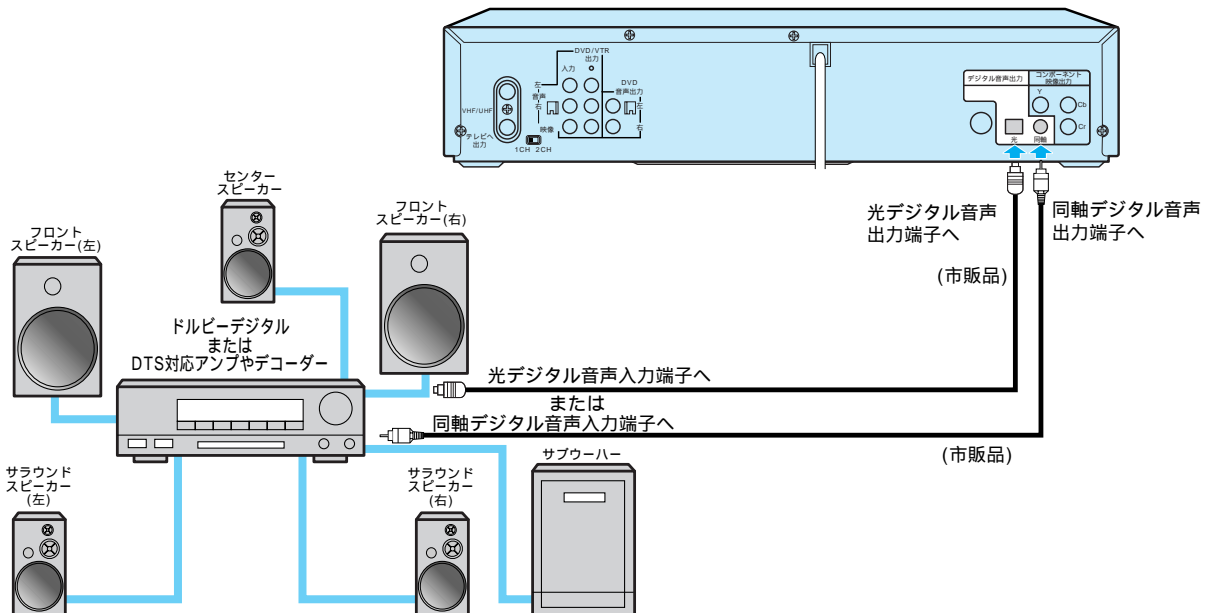

ちょっと一言!



ドルビーデジタル対応アンプやデコーダーに接続する場合には、「設定をかえる」で音声設定の[ドルビーデジタル]を[オン]にしてください。

DTS対応アンプやデコーダーに接続する場合には、「設定をかえる」で音声設定の[DTS]を[オン]にしてください。

ドルビーデジタルまたはDTS対応アンプやデコーダーに接続しない場合には、「設定をかえる」で音声設定の[ドルビーデジタル]と、[DTS]を[オフ]にしてください。(工場出荷時は[オフ]) 正しくない設定でDVDディスクを再生すると音が歪みスピーカーが壊れることがあります。

ドルビーラボラトリーズからの実施権に基づき製造されています。「ドルビー」「Dolby」およびダブルD記号はドルビーラボラトリーの商標です。非公開機密著作物。著作権1992-1997年ドルビーラボラトリーズ。不許複製。

DTSとDTS Digital Outは米国Digital Theater Systems, Inc.の登録商標です。



ビデオ/DVDの切換操作について

本製品はビデオデッキとDVDプレーヤーが一体型になっており、操作時はビデオとDVDを切り換える必要があります。

電源を入れ、以下の操作を行ってから、各操作を行ってください。

以下(26ページ以降)の説明においては、リモコンを主体とした説明になりますが、ご了承ください。

設定

ビデオ/DVDの切換操作について

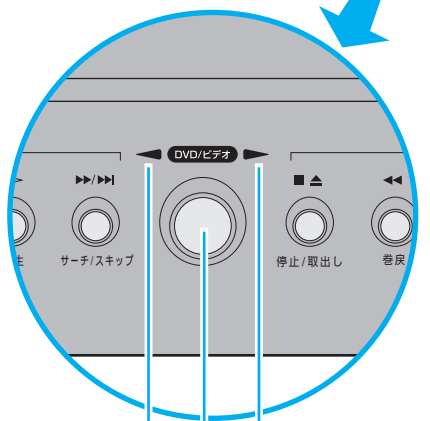
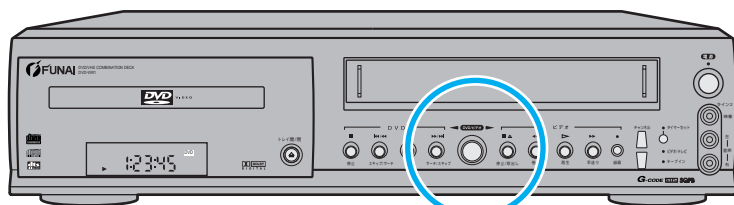

DVDランプ (緑) ビデオランプ (緑)

DVD/ビデオボタン

DVDボタン
ビデオボタン

DVD/ビデオ
映像切換ボタン

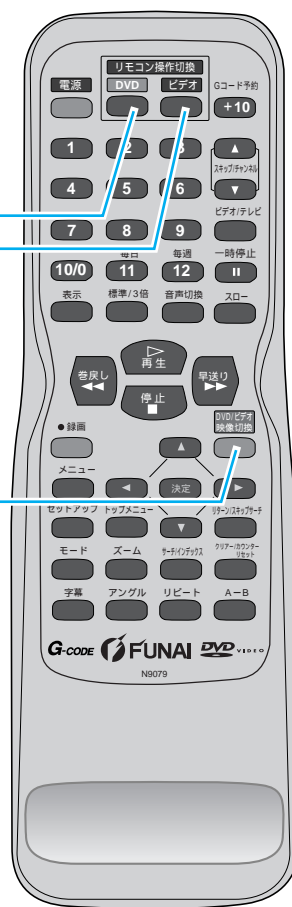

ビデオ操作時

本機のDVD/ビデオボタン、またはリモコンのDVD/ビデオ映像切り換えボタンを押します。
(本機のビデオランプが点灯しているかご確認ください。)

リモコンのビデオボタンを押します。
(リモコンでビデオの操作が出来るようになります。)

DVD操作時

本機のDVD/ビデオボタン、またはリモコンのDVD/ビデオ映像切り換えボタンを押します。
(本機のDVDランプが点灯しているかご確認ください。)

リモコンのDVDボタンを押します。
(リモコンでDVDの操作が出来るようになります。)

ビデオ 接続・設定のしかた

日付と時刻の合わせかた

時計表示部が「- : - : -」の表示になっているときは、時計を合わせてください。
電源が「入」になっていることを確認してください。

ビデオ編

設定

日付と時刻の合わせかた

1

メニュー
再生 を押してメニュー画面
を表示させます。

再生 または 停止 を押して時刻設定
を選びます。

早送り を押して次の画面へ移り
ます。

録画予約 / 確認 / 修正 自動ライン録画
録画延長
留守録リターン
リピート再生
時刻設定
チャンネル設定
チャンネル設定変更
ピクチャーセレクト

選ぶ: ▶ / ■
決める: ▶▶
戻る: ◀◀
終る: メニュー

2

再生 または 停止 を押して年を
合わせます。

早送り を押して次の項目へ移り
ます。

• 月 / 日についても同様の操作で
合わせます。

時刻設定
2001年
7月 1日 月曜日
午前 0時 00分

時刻設定
2001年
7月 1日 月曜日
午前 0時 00分

時刻設定
2001年
7月 1日 月曜日
午前 0時 00分

選ぶ: ▶ / ■
決める: ▶▶
戻る: ◀◀
終る: メニュー

3

再生 または 停止 を押して午前
または午後を選びます。

早送り を押して次の項目へ移り
ます。

• 時 / 分についても同様の操作で
合わせます。

時刻設定
2001年
7月 16日 月曜日
午前 0時 00分

時刻設定
2001年
7月 16日 月曜日
午後 0時 00分

時刻設定
2001年
7月 16日 月曜日
午後 4時 00分

選ぶ: ▶ / ■
決める: ▶▶
戻る: ◀◀
終る: メニュー

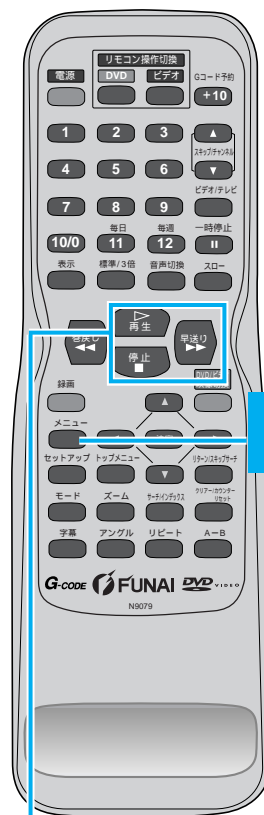

1
2
3

接続・設定のしかた **ビデオ**

4



を押して自動時刻修正チャンネルを合わせます。

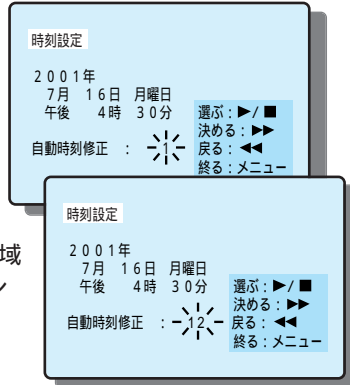

- 自動時刻修正チャンネルは各地域のNHK教育テレビのチャンネルに合わせてください。

5

メニュー



を押して終了します。

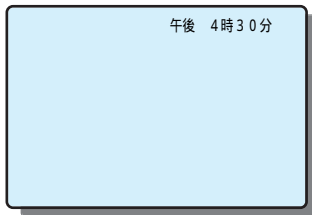

- 設定した時刻が右上に表示され、5秒後に消えます。同時に時計カウントがスタートします。
- 電話117番などの時報と同時にメニューボタンを押すと、正確に時刻を合わせることができます。

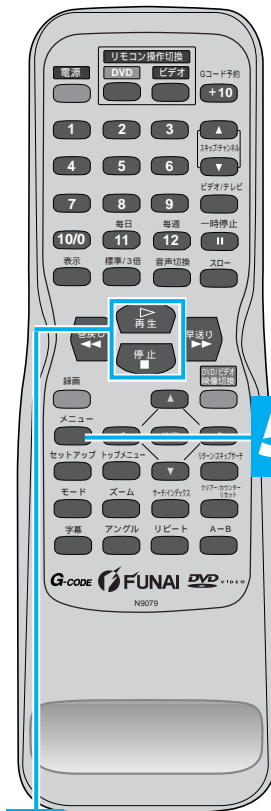

ビデオ編

設定 日付と時刻の合わせかた

ちょっと一言!



- 時計合わせが行なわれていない時に録画予約 / 確認 / 修正を選ぶと、時刻設定の画面になります。
- 年 月 日 午前/午後 時 分の設定は、入力後2秒経過すると自動的に次の項目に移動しますが、初めから設定が合っているときは、早送りボタンを押すと次の操作へ進みます。
- 毎日 (午後0時、7時) 自動的に時計を修正します。ただし本機を使用中 (電源が入っている時) は、動作しません。
- 巻戻しボタンを押すことにより1つ前の操作に戻ることができます。
- 再生 / 停止ボタンは押し続けると表示が早く変わります。
- 本機には2001年～2050年まで設定可能な50年カレンダーが内蔵されています。(カレンダーは2001年から表示されます。)
- ビデオの電源がOFFの状態テレビをビデオ入力チャンネルにすると、自動時刻修正スタンバイ時 (午後0時、7時) の前後5分間はテレビ画面がブルーバックになります。
- 現在時刻のずれが5分以内でないと自動的に時計修正することができません。このようなときは、時計合わせを行なってください。
- 電源プラグを抜いても約1分間は現在時刻を記憶しています。
- 1分以上の停電があった場合、または1分以上電源コードをコンセントから抜いていた場合は、本機のバックアップ機能が働きませんので時刻設定を再度設定してください。
- 自動チャンネル設定およびテレビ受信チャンネル設定でチャンネルを設定し直した場合は、自動時刻修正チャンネルを再度設定してください。

ビデオ 接続・設定のしかた

自動チャンネルの設定

お買上げ時や、お引越しなどでお住まいの地域が変更になった場合は、自動チャンネル設定を行なってください。お住まいの地域で受信可能なチャンネルを本機が設定します。

ビデオ編

設定 自動チャンネルの設定

1

- を押してメニュー画面を表示させます。
- または を押してチャンネル設定を選びます。
- を押して次の画面へ移ります。

録画予約 / 確認 / 修正 自動ライン録画
録画延長
留守録リターン
リピート再生
時刻設定
チャンネル設定
チャンネル設定変更
ピクチャーセレクト

選ぶ: ▶ / ■
決める: ▶▶
終る: メニュー

2

- を押してサーチを開始します。
- 1チャンネルから順次、受信可能なチャンネルを探していきます。

自動チャンネル設定

1 -	7 -	
2 -	8 -	チャンネルサーチ
3 -	9 -	
4 -	10 -	
5 -	11 -	
6 -	12 -	

サーチ開始: ▶▶
終る: メニュー

自動チャンネル設定

1 -	7 -	7
2 -	2 8 -	チャンネルサーチ
3 -	2 8 9 -	
4 -	5 6 10 -	6 2 C H
5 -	5 8 11 -	
6 -	6 0 12 -	12

3

- オートサーチ中

自動チャンネル設定

1 -	7 -	7
2 -	2 8 -	6 2 チャンネルサーチ
3 -	2 8 9 -	C 2 5
4 -	5 6 10 -	C 5 0
5 -	5 8 11 -	C 6 3 C H
6 -	6 0 12 -	12

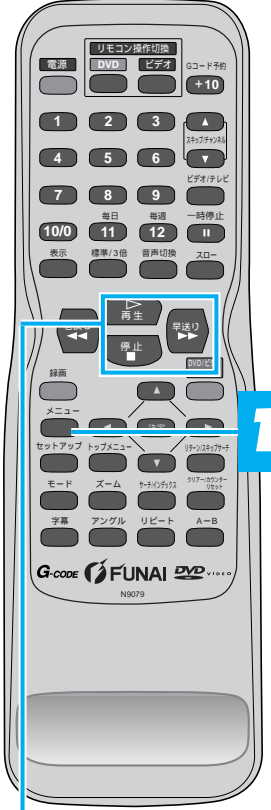

接続・設定のしかた **ビデオ**

4

- オートサーチ終了後自動的に地域コード設定画面になります。

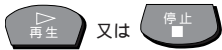
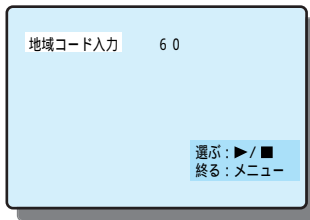

を押して受信チャンネル一覧表 (32-33ページ) を参考に地域コードを設定します。

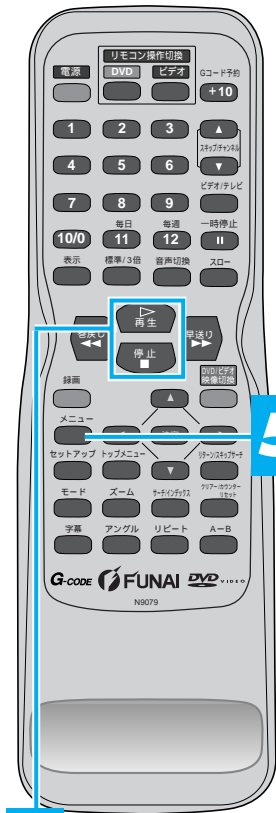

ビデオ編

設定 自動チャンネルの設定

5

- メニュー を押して終了し、通常画面に戻ります。

自動チャンネル設定(受信ステップ)について

- (1) 【VHF】 1ch ~ 12ch
- (2) 【UHF】 13ch ~ 62ch
- (3) 【CATV】C13ch ~ C63ch

- 上記の順に自動チャンネル受信設定をしていきます。
- 設定には多少時間がかかりますが、ご容赦ください。

CATVを受信する時は、使用する機器ごとにCATV会社との受信契約が必要です。さらに、スクランブルのかかった有料放送の視聴・録画には、ホームターミナル(アダプター)が必要になります。CATVの受信は、サービスの行われている地域のみです。詳しくは、CATV会社にご相談ください。

ちょっと一言!



- チャンネル設定を一度行なえば本体に記憶されるため、停電などの場合でも設定をし直す必要はありません。
- 引越などでお住まいの地域が変更になった場合は、再度自動チャンネルの設定を行なってください。
- 自動チャンネル設定およびチャンネル設定変更でチャンネルを設定し直した場合は、自動時刻修正チャンネルを再度設定してください。
- 本機は、24チャンネル分を記憶することができます。オートサーチ動作途中で、24チャンネル分がすべて記憶された場合、その時点でオートサーチは終了します。自動チャンネル設定された以外のチャンネルを記憶させるには、不要なチャンネルを削除し、新たに記憶させたいチャンネルを手動で設定する必要があります。この操作をするには、34ページの「不要なチャンネルの削除(スキップ)とチャンネル復帰」の項をごらんください。

ビデオ 接続・設定のしかた

ガイドチャンネルの設定

Gコード予約する場合の放送局専用のチャンネル番号です。実際の受信されるチャンネル番号と異なる場合があります。受信されるチャンネル番号に合わせる必要があります。一度設定すれば本機に記憶されるため再度合わせる必要はありません。

ビデオ編

設定
ガイドチャンネルの設定

1

本機で設定することのできた放送局名を調べて、右の表(A)に記入します。

2

テレビ画面に表示される各放送局のチャンネルを見て、表(B)に記入します。

3

本機より、各チャンネルの番組を初めてGコード予約した場合に、予約画面に表示されたチャンネルを表(C)に記入します。

4

右の表より、表示チャンネル(B)とガイドチャンネル(C)が異なっている放送局は、Gコード予約時にチャンネルを表示チャンネルに合わせてください。

全国の主な放送局のチャンネル番号とガイドチャンネルの一覧表を32・33ページにまとめてありますのでごらんください。

ちょっと一言!



- 一覧表に掲載されている地域番号はおもな放送局と地域になっているため、中継局などの受信地域では受信チャンネルが異なっている場合があります。
- 地域コードを再設定されたときは一覧表に記載されている初期状態のガイドチャンネルに設定されます。

ビデオ 接続・設定のしかた

受信チャンネル一覧表（地域コード設定）

全国のおもな放送局のチャンネル番号とガイドチャンネルの一覧表ですので、ご参考にしてください。
なお、実際の受信されるチャンネル番号と異なる場合があります。

都道府県	都市	地域コード	放送局名	表示チャンネル CH ₁ CH ₂ CH	放送局名	表示チャンネル CH ₁ CH ₂ CH	放送局名	表示チャンネル CH ₁ CH ₂ CH	放送局名	表示チャンネル CH ₁ CH ₂ CH	放送局名	表示チャンネル CH ₁ CH ₂ CH	放送局名	表示チャンネル CH ₁ CH ₂ CH		
北海道	札幌	01	北海道放送	1,1,1	NHK総合	3,3,80	札幌テレビ	5,5,5	NHK教育	12,12,90	テレビ北海道	17,17,17	北海道文化	27,27,27	北海道テレビ	35,35,35
	旭川	48	NHK教育	2,2,90	札幌テレビ	7,7,5	NHK総合	9,9,80	北海道放送	11,11,1	テレビ北海道	33,33,17	北海道文化	37,37,27	北海道テレビ	39,39,35
	北見	49	NHK教育	2,2,90	札幌テレビ	7,7,5	NHK総合	9,9,80	北海道放送	53,53,1	北海道文化	59,59,27	北海道テレビ	61,61,35		
	帯広	50	NHK総合	4,4,80	北海道放送	6,6,1	札幌テレビ	10,10,5	NHK教育	12,12,90	北海道文化	32,32,27	北海道テレビ	34,34,35		
	釧路(室蘭)	51	NHK教育	2,2,90	札幌テレビ	7,7,5	NHK総合	9,9,80	北海道放送	11,11,1	北海道テレビ	39,39,35	北海道文化	41,41,27	テレビ北海道	43,43,17
	函館	52	NHK総合	4,4,80	北海道放送	6,6,1	NHK教育	10,10,90	札幌テレビ	12,12,5	テレビ北海道	21,21,17	北海道文化	27,27,27	北海道テレビ	35,35,35
青森	青森	02	青森放送	1,1,1	NHK総合	3,3,80	NHK教育	5,5,90	NHK総合	12,12,5	北海道文化	27,27,27	青森朝日	34,34,34	北海道テレビ	35,35,35
	八戸	53	岩手放送	2,2,6	NHK教育	7,7,90	NHK総合	9,9,80	青森放送	11,11,1	札幌テレビ	12,12,5	岩手朝日テレビ	27,27,20	めんこい	29,29,33
岩手	盛岡	03	東北放送	1,1,1	NHK総合	4,4,80	岩手放送	6,6,6	NHK教育	8,8,90	仙台放送	12,12,12	岩手朝日テレビ	31,31,20	東日本放送	32,32,32
	宮城	04	東北放送	1,1,1	NHK総合	3,3,80	NHK教育	5,5,90	岩手放送	6,6,6	仙台放送	12,12,12	仙台放送	32,32,32	宮城テレビ	34,34,34
秋田	秋田	05	NHK教育	2,2,90	NHK総合	9,9,80	秋田放送	11,11,11	秋田朝日	31,31,31	青森朝日放送	34,34,34	秋田テレビ	37,37,37		
	大館	54	青森放送	1,1,1	NHK総合	4,4,80	秋田放送	6,6,11	NHK教育	8,8,90	秋田テレビ	57,57,37	秋田朝日	59,59,31		
山形	山形	06	NHK教育	4,4,90	NHK総合	8,8,80	山形放送	10,10,10	さくらんぼ	30,30,30	テレビ山形	36,36,36	山形テレビ	38,38,38		
	鶴岡	55	山形放送	1,1,10	NHK総合	3,3,80	NHK教育	6,6,90	テレビ山形	22,22,36	さくらんぼ	24,24,30	山形テレビ	39,39,38		
福島	福島	07	東北放送	1,1,1	NHK教育	2,2,90	NHK総合	9,9,80	福島テレビ	11,11,11	仙台放送	12,12,12	テレビ福島	31,31,31	東日本放送	32,32,32
	会津若松	56	NHK総合	1,1,80	NHK教育	3,3,90	福島テレビ	6,6,11	仙台放送	12,12,12	東日本放送	32,32,32	宮城テレビ	34,34,34	福島中央	37,37,33
茨城	いわき	57	東北放送	1,1,1	NHK総合	4,4,80	福島テレビ	8,8,11	NHK教育	10,10,90	仙台放送	12,12,12	東日本放送	32,32,32	福島中央	34,34,33
	水戸	08	放送大学	16,16,16	テレビ東京	32,32,12	テレビ朝日	36,36,10	フジテレビ	38,38,8	千葉テレビ	39,39,46	TBS	40,40,6	日本テレビ	42,42,4
栃木	宇都宮	09	放送大学	16,16,16	テレビ東京	17,17,12	テレビ朝日	19,19,10	フジテレビ	21,21,8	TBS	23,23,6	日本テレビ	25,25,4	NHK教育	27,27,90
	前橋	10	テレビ埼玉	38,38,38	放送大学	40,40,16	千葉テレビ	46,46,46	群馬テレビ	48,48,48	NHK教育	50,50,90	NHK総合	52,52,80	日本テレビ	54,54,4
群馬	浦和	11	NHK総合	1,1,80	NHK教育	3,3,90	日本テレビ	4,4,4	TBS	6,6,6	フジテレビ	8,8,8	テレビ朝日	10,10,10	テレビ東京	12,12,12
	千葉	12	NHK総合	1,1,80	NHK教育	3,3,90	日本テレビ	4,4,4	TBS	6,6,6	フジテレビ	8,8,8	テレビ朝日	10,10,10	テレビ東京	12,12,12
東京	東京	13	NHK総合	1,1,80	NHK教育	3,3,90	日本テレビ	4,4,4	TBS	6,6,6	フジテレビ	8,8,8	テレビ朝日	10,10,10	テレビ東京	12,12,12
	神奈川	横浜	14	NHK総合	1,1,80	NHK教育	3,3,90	日本テレビ	4,4,4	TBS	6,6,6	フジテレビ	8,8,8	テレビ朝日	10,10,10	テレビ東京
新潟	新潟	15	新潟放送	5,5,5	NHK総合	8,8,80	NHK教育	12,12,90	新潟テレビ	21,21,21	テレビ新潟	29,29,29	新潟総合	35,35,35		
	富山	16	北日本放送	1,1,1	NHK総合	3,3,80	北陸放送	6,6,6	NHK教育	10,10,90	北陸朝日	25,25,25	チューリップテレビ	32,32,32	富山テレビ	34,34,34
富山	富山	16	北日本放送	1,1,1	NHK総合	3,3,80	北陸放送	6,6,6	NHK教育	10,10,90	北陸朝日	25,25,25	チューリップテレビ	32,32,32	富山テレビ	34,34,34
	石川	17	北日本放送	1,1,1	NHK総合	4,4,80	北陸放送	6,6,6	NHK教育	8,8,90	福井放送	11,11,11	北陸朝日	25,25,25	チューリップテレビ	32,32,32
福井	福井	18	NHK教育	3,3,90	北陸放送	6,6,6	NHK総合	9,9,80	福井放送	11,11,11	北陸朝日	25,25,25	テレビ金沢	33,33,33	石川テレビ	37,37,37
	山梨	甲府	19	NHK総合	1,1,80	NHK教育	3,3,90	日本テレビ	4,4,4	山梨放送	5,5,5	TBS	6,6,6	フジテレビ	8,8,8	テレビ朝日
長野	長野	20	東海テレビ	1,1,1	NHK総合	2,2,80	中部日本放送	5,5,5	NHK教育	9,9,90	信越放送	11,11,11	長野朝日	20,20,20	テレビ信州	30,30,30
	飯田	58	東海テレビ	1,1,1	NHK教育	3,3,90	NHK総合	4,4,80	中部日本放送	5,5,5	信越放送	6,6,11	中京テレビ	35,35,35	長野放送	40,40,38
岐阜	岐阜	21	東海テレビ	1,1,1	中部日本放送	5,5,5	NHK教育	9,9,90	名古屋テレビ	11,11,11	テレビ愛知	25,25,25	三重テレビ	33,33,33	中京テレビ	35,35,35
	静岡	22	東海テレビ	1,1,1	NHK教育	2,2,90	中部日本放送	5,5,5	NHK総合	9,9,80	静岡放送	11,11,11	テレビ愛知	25,25,25	静岡第一	31,31,31
静岡	浜松	59	東海テレビ	1,1,1	NHK総合	4,4,80	中部日本放送	5,5,5	静岡放送	6,6,11	NHK教育	8,8,90	テレビ愛知	25,25,25	静岡朝日	28,28,33
	愛知	名古屋	23	東海テレビ	1,1,1	NHK総合	3,3,80	中部日本放送	5,5,5	NHK教育	9,9,90	名古屋テレビ	11,11,11	テレビ愛知	25,25,25	三重テレビ
三重	津	24	東海テレビ	1,1,1	NHK総合	3,3,180	毎日放送	4,4,4	中部日本放送	5,5,5	朝日放送	6,6,6	関西テレビ	8,8,8	NHK教育	9,9,90
	滋賀	大津	25	NHK総合	28,28,80	びわ湖放送	30,30,30	京都テレビ	34,34,34	毎日放送	36,36,4	朝日放送	38,38,6	関西テレビ	40,40,8	読売テレビ
京都	京都	26	毎日放送	4,4,4	朝日放送	6,6,6	関西テレビ	8,8,8	読売テレビ	10,10,10	NHK教育	12,12,90	テレビ大阪	19,19,19	奈良テレビ	26,26,55
	大阪	27	NHK総合	2,2,80	毎日放送	4,4,4	朝日放送	6,6,6	関西テレビ	8,8,8	読売テレビ	10,10,10	NHK教育	12,12,90	テレビ大阪	19,19,19
兵庫	神戸	28	毎日放送	18,18,4	テレビ大阪	19,19,19	朝日放送	20,20,6	関西テレビ	22,22,8	読売テレビ	24,24,10	NHK総合	26,26,90	NHK総合	28,28,80
	奈良	奈良	29	毎日放送	4,4,4	朝日放送	6,6,6	関西テレビ	8,8,8	読売テレビ	10,10,10	NHK教育	12,12,90	テレビ大阪	19,19,19	京都テレビ
和歌山	和歌山	30	NHK教育	26,26,90	テレビ和歌山	30,30,30	NHK総合	32,32,80	毎日放送	42,42,4	朝日放送	44,44,6	関西テレビ	46,46,8	読売テレビ	48,48,10
	鳥取	鳥取	31	日本海テレビ	1,1,1	NHK総合	3,3,80	NHK教育	4,4,90	山陰放送	22,22,10	山陰中央	24,24,34			
鳥根	松江	32	NHK総合	6,6,80	山陰放送	10,10,10	NHK教育	12,12,90	日本海テレビ	30,30,1	山陰中央	34,34,34				
	浜田	61	NHK総合	2,2,80	山陰放送	5,5,10	NHK教育	9,9,90	日本海テレビ	54,54,4	山陰中央	58,58,34				
岡山	岡山	33	NHK教育	3,3,90	NHK総合	5,5,80	西日本放送	9,9,9	山陽放送	11,11,11	テレビせとうち	23,23,23	瀬戸内海	25,25,33	岡山放送	35,35,35
	広島	34	NHK総合	3,3,80	中国放送	4,4,4	NHK教育	7,7,90	南海放送	10,10,10	広島テレビ	12,12,12	あいテレビ	29,29,29	テレビ新広島	31,31,31
山口	福山	60	NHK教育	3,3,90	NHK総合	5,5,80	中国放送	7,7,4	西日本放送	9,9,9	南海放送	10,10,10	広島テレビ	11,11,12	あいテレビ	29,29,29
	山口	35	NHK教育	1,1,90	九州朝日	2,2,1	大分放送	5,5,5	RKB毎日	8,8,4	NHK総合	9,9,80	テレビ西日本	10,10,9	山口放送	11,11,11
徳島	徳島	36	四国放送	1,1,1	NHK総合	3,3,80	毎日放送	4,4,4	NHK教育	6,6,6	朝日放送	6,6,6	関西テレビ	8,8,8	西日本放送	10,10,10
	香川	高松	37	毎日放送	4,4,4	朝日放送	6,6,6	読売テレビ	8,8,8	読売テレビ	10,10,10	テレビせとうち	19,19,23	山陽放送	29,29,11	岡山放送
愛媛	松山	38	NHK教育	2,2,90	中国放送	4,4,4	NHK総合	6,6,80	西日本放送	9,9,9	南海放送	10,10,10	広島テレビ	12,12,12	テレビせとうち	23,23,23
	新居浜	62	NHK総合	2,2,80	NHK教育	4,4,90	南海放送	6,6,10	西日本放送	9,9,9	山陽放送	11,11,11	広島テレビ	12,12,12	愛媛朝日	14,14,25
高知	高知	39	四国放送	1,1,1	NHK総合	4,4,80	NHK教育	6,6,90	高知放送	8,8,8	テレビ高知	38,38,38	高知さんさん	40,40,40	西日本放送	41,41,9
	福岡	九州	40	九州朝日	1,1,1	NHK総合	3,3,80	RKB毎日	4,4,4	NHK教育	6,6,90	テレビ西日本	9,9,9	熊本放送	11,11,11	TXN九州
福岡	九州	63	九州朝日	2,2,1	山口放送	4,4,11	NHK総合	6,6,80	RKB毎日	8,8,4	テレビ西日本	10,10,9			NHK教育	12,12,90
	佐賀	佐賀	41	長崎放送	5,5,5	熊本放送	11,11,11	TXN九州	14,14,19	テレビ熊本	34,34,34	サガテレビ	36,36,36			NHK総合
長崎	長崎	42	NHK教育	1,1,90	NHK総合	3,3,80	RKB毎日	4,4,4	長崎放送	5,5,5	テレビ西日本	9,9,9	熊本放送	11,11,11	熊本朝日	16,16,16
	熊本	熊本	43	九州朝日	1,1,1	NHK教育	2,2,90	RKB毎日	4,4,4	長崎放送	5,5,5	NHK総合	9,9,80	熊本放送	11,11,11	熊本朝日
熊本	大分	44	九州朝日	1,1,1	NHK総合	3,3,80	RKB毎日	4,4,4	大分放送	5,5,5	宮崎放送	6,6,10	テレビ西日本	9,9,9	熊本放送	11,11,11
	宮崎	宮崎	45	NHK総合	8,8,80	宮崎放送	10,10,10	NHK教育	12,12,90	テレビ宮崎	35,35,35	鹿児島読売	42,42,30	鹿児島放送	48,48,32	鹿児島朝日
宮崎	延岡	64	NHK教育	2,2,90	NHK総合	4,4,80	宮崎放送	6,6,10	テレビ宮崎	39,39,35	鹿児島放送	48,48,32	鹿児島朝日	52,52,38	南日本放送	62,62,1
	鹿児島	鹿児島	46	南日本放送	1,1,1	NHK総合	3,3,80	NHK教育	5,5,90	宮崎放送	10,10,10	熊本放送	11,11,11	鹿児島放送	30,30,30	鹿児島朝日
鹿児島	阿久根	65	熊本放送	6,6,11	NHK総合	8,8,80	南日本放送	10,10,1	NHK教育	12,12,90	鹿児島読売	17,17,30	鹿児島放送	23,23,32	熊本朝日	32,32,16
	沖縄	那覇	47	NHK総合	2,2,80	沖縄テレビ	8,8,8	琉球放送	10,10,10	NHK教育	12,12,90	琉球朝日	28,28,28			

ビデオ編 設定 受信チャンネル一覧表（地域コード設定）

接続・設定のしかた **ビデオ**

ビデオ編

設定 受信チャンネル一覧表（地域コード設定）

地域コード	放送局名	表示受信の付 IC H I C H I C H	放送局名	表示受信の付 IC H I C H I C H	放送局名	表示受信の付 IC H I C H I C H	放送局名	表示受信の付 IC H I C H I C H	放送局名	表示受信の付 IC H I C H I C H	放送局名	表示受信の付 IC H I C H I C H
01												
48												
49												
50												
51												
52												
02	青森テレビ	38,38,38										
53	青森朝日	31,31,34	青森テレビ	33,33,38	テレビ岩手	37,37,35						
03	めんこい	33,33,33	宮城テレビ	34,34,34	テレビ岩手	35,35,35	青森テレビ	38,38,38				
04												
05												
54												
06												
55												
07	福島中央	33,33,33	宮城テレビ	34,34,34	福島放送	35,35,35						
56	福島放送	41,41,35	テレビ福島	47,47,31								
57	福島放送	36,36,35	テレビ福島	62,62,31								
08	NHK総合	44,44,80	NHK教育	46,46,90								
09	NHK総合	29,29,80	テレビ埼玉	38,38,38	千葉テレビ	46,46,46	群馬テレビ	48,48,48				
10	TBS	56,56,6	フジテレビ	58,58,8	テレビ朝日	60,60,10	テレビ東京	62,62,12				
11	メトロポリタン	14,14,14	放送大学	16,16,16	テレビ埼玉	38,38,38	千葉テレビ	46,46,46	群馬テレビ	48,48,48		
12	メトロポリタン	14,14,14	放送大学	16,16,16	テレビ埼玉	38,38,38	テレビ神奈川	42,42,42	千葉テレビ	46,46,46		
13	メトロポリタン	14,14,14	放送大学	16,16,16	テレビ埼玉	38,38,38	テレビ神奈川	42,42,42	千葉テレビ	46,46,46		
14	メトロポリタン	14,14,14	放送大学	16,16,16	テレビ埼玉	38,38,38	テレビ神奈川	42,42,42	千葉テレビ	46,46,46		
15												
16	石川テレビ	37,37,37										
17	テレビ金沢	33,33,33	富山テレビ	34,34,34	石川テレビ	37,37,37	福井テレビ	39,39,39				
18	京都テレビ	34,34,34	福井テレビ	39,39,39								
19	信越放送	11,11,11	テレビ東京	12,12,12	静岡第一	31,31,31	静岡朝日	33,33,33	テレビ静岡	35,35,35	テレビ山梨	37,37,37
20	中京テレビ	35,35,35	長野放送	38,38,38								
58	テレビ信州	42,42,30	長野朝日	44,44,20								
21	岐阜放送	37,37,37	NHK総合	39,39,80								
22	静岡朝日	33,33,33	テレビ静岡	35,35,35								
59	静岡第一	30,30,31	テレビ静岡	34,34,35								
23	中京テレビ	35,35,35	岐阜放送	37,37,37								
24	読売テレビ	10,10,10	名古屋テレビ	11,11,11	テレビ愛知	25,25,25	三重テレビ	33,33,33	中京テレビ	35,35,35		
25	NHK教育	46,46,90										
26	NHK総合	32,32,80	京都テレビ	34,34,34	サンテレビ	36,36,36						
27	京都テレビ	34,34,34	サンテレビ	36,36,36								
28	サンテレビ	36,36,36										
29	サンテレビ	36,36,36	NHK総合	51,51,80	奈良テレビ	55,55,55						
30	奈良テレビ	55,55,55										
31												
32												
33												
34	広島ホームテレビ	35,35,35	テレビ愛媛	37,37,37								
60	テレビ愛媛	37,37,37	テレビ新広島	54,54,31	広島ホームテレビ	57,57,35						
35	TXN九州	23,23,19	テレビ新広島	31,31,31	福岡放送	35,35,37	テレビ山口	38,38,38	山口朝日	52,52,28		
36	山陽放送	11,11,11	テレビ大阪	19,19,19	サンテレビ	36,36,36	NHK教育	38,38,90	テレビ和歌山	55,55,30		
37	瀬戸内海	33,33,33	NHK総合	37,37,80	NHK教育	39,39,90	西日本放送	41,41,9				
38	愛媛朝日	25,25,25	あいテレビ	29,29,29	テレビ新広島	31,31,31	広島ホームテレビ	35,35,35	テレビ愛媛	37,37,37		
62	テレビせとうち	23,23,23	あいテレビ	27,27,29	テレビ新広島	31,31,31	広島ホームテレビ	35,35,35	テレビ愛媛	36,36,37		
39												
40	サガテレビ	36,36,36	福岡放送	37,37,37								
63	山口朝日	21,21,28	TXN九州	23,23,19	テレビ山口	33,33,38	福岡放送	35,35,37	サガテレビ	36,36,36		
41	NHK教育	40,40,90	RKB毎日	48,48,4	福岡放送	52,52,37	九州朝日	57,57,1	テレビ西日本	60,60,9		
42	TXN九州	19,19,19	熊本県民	22,22,22	長崎国際	25,25,25	長崎文化	27,27,27	テレビ熊本	34,34,34	テレビ長崎	37,37,37
43	TXN九州	19,19,19	熊本県民	22,22,22	テレビ熊本	34,34,34	サガテレビ	36,36,36	テレビ長崎	37,37,37		
44	NHK教育	12,12,90	TXN九州	19,19,19	大分朝日	24,24,24	テレビ大分	36,36,36	福岡放送	37,37,37		
45	南日本放送	62,62,1										
64												
46	熊本朝日	36,36,16	鹿児島テレビ	38,38,38	熊本県民	40,40,22	テレビ熊本	42,42,34				
65	鹿児島テレビ	35,35,38	熊本県民	36,36,22	テレビ熊本	38,38,34						
47												

ビデオ 接続・設定のしかた

不要なチャンネルの削除(スキップ)とチャンネル復帰

放送されているけれどふだんは見ないチャンネル、また電波が弱くてはっきりと映らないチャンネルなどを飛ばすように設定できます。

CH番号「3」で受信している19チャンネルを削除(スキップ)させるには...

ビデオ編

設定

不要なチャンネルの削除(スキップ)とチャンネル復帰

1

メニュー



を押してメニュー画面を表示させます。



再生

又は



停止

を押してチャンネル設定変更を選びます。



早送り

を押して次の画面へ移ります。

録画予約/確認/修正 自動ライン録画

録画延長

留守録リターン

リピート再生

時刻設定

チャンネル設定

チャンネル設定変更

ピクチャーセレクト

選ぶ: ▶/■

決める: ▶▶

終る: メニュー

2



再生

又は



停止

を押して削除(スキップ)したいCH番号を選びます。

- 自動チャンネル設定をしていない場合、「受信-表示」欄の番号は表示されません。



早送り

を押します。



巻戻し

を押して削除(スキップ)します。

チャンネル設定変更

CH番号-受信-表示

1- - 7- -

2- 2 2 8- 8- 8

3- 19- 19 9- -

4- 4- 4 10- 10- 10

5- - 11- -

6- 6- 6 12- 12- 12

選ぶ: ▶/■

決める: ▶▶

終る: メニュー

チャンネル設定変更

CH番号-受信-表示

1- - 7- -

2- 2 2 8- 8- 8

3- 19- 19 9- -

4- 4- 4 10- 10- 10

5- - 11- -

6- 6- 6 12- 12- 12

受信変更: ▶/■

決める: ▶▶

スキップ: ◀◀

終る: メニュー

チャンネル設定変更

CH番号-受信-表示

1- - 7- -

2- 2 2 8- 8- 8

3- - 9- -

4- 4- 4 10- 10- 10

5- - 11- -

6- 6- 6 12- 12- 12

決める: ▶▶

メモリ: ◀◀

終る: メニュー

- 他の不要なチャンネルを削除(スキップ)したい場合は、早送りボタンでカーソルをCH番号に戻し、上記の操作を繰り返してください。

3

メニュー



を押して終了し、通常画面に戻ります。

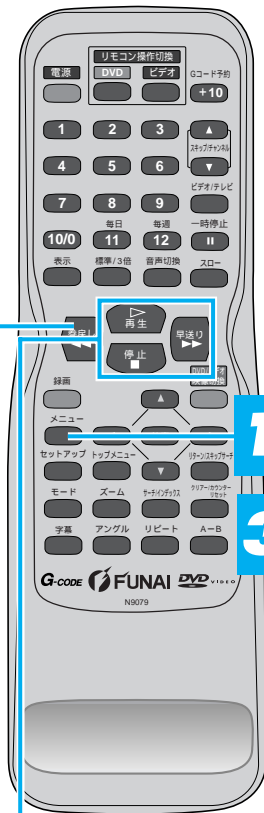

接続・設定のしかた **ビデオ**

ビデオ編

設定 不要なチャンネルの削除(スキップ)とチャンネル復帰

1度削除(スキップ)したチャンネルを復帰するには...

1

メニュー
を押してメニュー画面を表示させます。

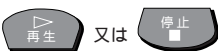

を押してチャンネル設定変更を選びます。



を押して次の画面へ移ります。

録画予約/確認/修正 自動ライン録画
録画延長
留守録リターン
リピート再生
時刻設定
チャンネル設定
チャンネル設定変更
ピクチャーセレクト
選ぶ: ▶/■
決める: ▶▶
終る: メニュー

2



で復帰したいCH番号を選びます。



を押します。



を押して復帰します。

チャンネル設定変更
CH番号-受信-表示
1 - - 7 - -
2 - 2 2 8 - 8 - 8
3 - - 9 - -
4 - 4 - 4 10 - 10 - 10
5 - - 11 - -
6 - 6 - 6 12 - 12 - 12
選ぶ: ▶/■ 決める: ▶▶
終る: メニュー

チャンネル設定変更
CH番号-受信-表示
1 - - 7 - -
2 - 2 2 8 - 8 - 8
3 - - 9 - -
4 - 4 - 4 10 - 10 - 10
5 - - 11 - -
6 - 6 - 6 12 - 12 - 12
メモリー: ◀◀ 決める: ▶▶
終る: メニュー

チャンネル設定変更
CH番号-受信-表示
1 - - 7 - -
2 - 2 2 8 - 8 - 8
3 - 19 - 19 9 - -
4 - 4 - 4 10 - 10 - 10
5 - - 11 - -
6 - 6 - 6 12 - 12 - 12
受信変更: ▶/■ 決める: ▶▶
スキップ: ◀◀ 終る: メニュー

2

1

3

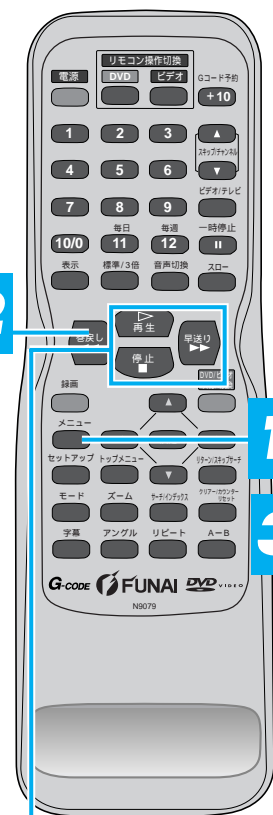

- 他のチャンネルを復帰したい場合は、早送りボタンでカーソルをCH番号に戻し、上記の操作を繰り返してください。

3

メニュー
を押して終了し、通常画面に戻ります。

ビデオ 接続・設定のしかた

チャンネル設定変更

受信チャンネル及び画面に表示されるチャンネル番号を設定・変更することができます。

CH番号「3」に19チャンネルを受信させ、画面表示を「3」にするには...

ビデオ編

設定
チャンネル設定変更

1

メニュー を押してメニュー画面を表示させます。

再生 または 停止 を押してチャンネル設定変更を選びます。

早送り を押して次の画面へ移ります。

録画予約 / 確認 / 修正 自動ライン録画
録画延長
留守録りターン
リピート再生
時刻設定
チャンネル設定
チャンネル設定変更
ピクチャーセレクト

選ぶ: ▶ / ■
決める: ▶▶
終る: メニュー

2

再生 または 停止 を押して変更したいCH番号を選びます。

早送り を押します。

チャンネル設定変更 CH番号-受信-表示									
1-	-	-	7-	-	-	-	-	-	-
2-	2	2	8-	8-	8	-	-	-	-
3-	3-	3	9-	-	-	-	-	-	-
4-	4-	4	10-	10-	10	-	-	-	-
5-	-	-	11-	-	-	-	-	-	-
6-	6-	6	12-	12-	12	-	-	-	-

選ぶ: ▶ / ■ 決める: ▶▶
終る: メニュー

3

再生 または 停止 を押して受信内容を変更します。

早送り を押して次の画面へ移ります。

チャンネル設定変更 CH番号-受信-表示									
1-	-	-	7-	-	-	-	-	-	-
2-	2	2	8-	8-	8	-	-	-	-
3-	19-	19	9-	-	-	-	-	-	-
4-	4-	4	10-	10-	10	-	-	-	-
5-	-	-	11-	-	-	-	-	-	-
6-	6-	6	12-	12-	12	-	-	-	-

受信変更: ▶ / ■ 決める: ▶▶
スキップ: ◀◀ 終る: メニュー

4

再生 または 停止 を押して表示内容を変更します。

CH番号と受信番号のどちらかの表示になります

- 他のチャンネル表示も変更したい場合は、早送りボタンでカーソルをCH番号に戻し、2~4の操作を繰り返してください。

チャンネル設定変更 CH番号-受信-表示									
1-	-	-	7-	-	-	-	-	-	-
2-	2	2	8-	8-	8	-	-	-	-
3-	19-	19	9-	-	-	-	-	-	-
4-	4-	4	10-	10-	10	-	-	-	-
5-	-	-	11-	-	-	-	-	-	-
6-	6-	6	12-	12-	12	-	-	-	-

表示変更: ▶ / ■ 決める: ▶▶
スキップ: ◀◀ 終る: メニュー

5

メニュー で終了し、通常画面に戻ります。

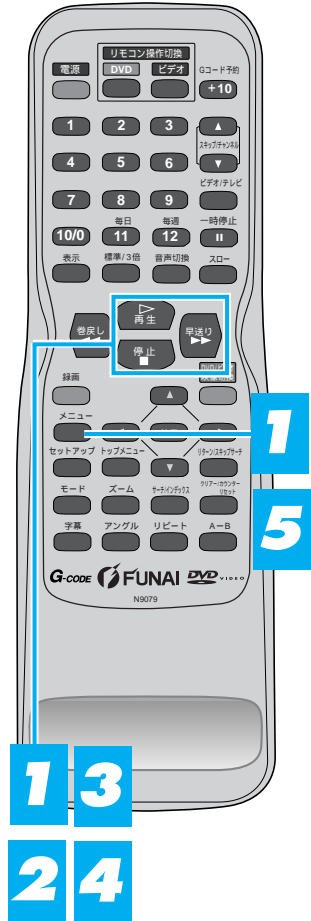

チャンネル表示設定画面について

CH番号 (チャンネル番号)

- 本機に記憶される番号です。

チャンネル設定変更					
CH番号	受信	表示			
1 -	-	-	7 -	-	-
2 -	2 -	2	8 -	8 -	8
3 -	-	-	9 -	-	-
4 -	4 -	4	10 -	10 -	10
5 -	-	-	11 -	-	-
6 -	6 -	6	12 -	12 -	12
選ぶ: ▶ / ■			決める: ▶▶		
			終る: メニュー		

画面表示番号

- 画面に表示されるチャンネル番号です。

受信チャンネル

- 実際に受信した放送チャンネルです。

ビデオ 再生のしかた

再生のしかた

テレビの電源を入れ、ビデオ専用チャンネル（1または2または外部入力/AUXなど）に合わせる。

ビデオカセットテープの再生をするには...

ビデオ編

再生のしかた 再生のしかた

1

電源OFFの状態ビデオテープを挿入すると、自動的に電源が入ります。
(ツメが折れているテープの場合は、自動的に再生が始まります。)

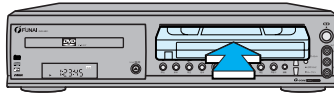

2



を押すと再生が始まります。

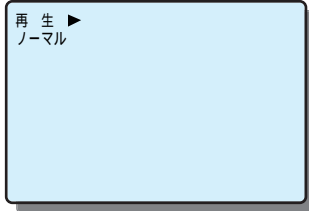

2

3

3



を押すと再生は止まります。

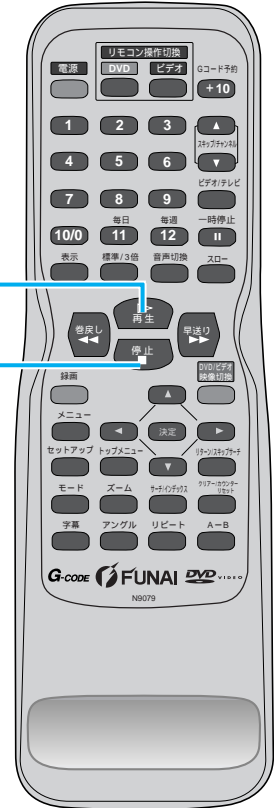
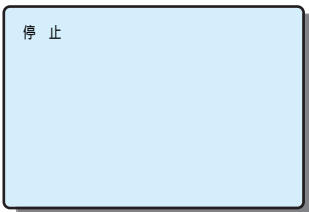

ちょっと一言!



- 再生中にテープが最終端になると自動的にテープの始めまで巻戻し、ビデオカセットテープを排出します。(リピート再生「切」の時)
- ビデオカセットテープ挿入直後や、再生停止のあと再び再生ボタンを押すと約1.5秒で画面に映像がでます。(クイックプレイ機能) ただし停止後5分以上放置すると、テープ保護のためクイックプレイ機能は働きません。
- デジタルトラッキング調整中は、画面にノイズがでることがありますが故障ではありません。
- 他のビデオカセットテープレコーダーで録画したテープを再生/静止画にしたとき、トラッキング調整してもノイズが消えないことがあります。
- 録画状態の悪いテープの場合、デジタルトラッキング調整では最良点に合わないことがあります。ノイズが少なくならないときは、マニュアルトラッキング調整をしてください。
- トラッキング調整については、8ページをごらんください。

画面表示について

カウンターや時計、チャンネルを画面上に表示させるときは表示ボタンを押してください。

S-VHS簡易再生機能(SQPB)について

S-VHS方式で録画されたビデオカセットテープを簡易的に見ることができます。再生のしかたはノーマルVHSテープと同じです。

- S-VHSかノーマルVHSかを自動的に判別し再生します。
- S-VHS本来の高解像度は得られません。また画面にノイズがでる場合があります。
- 本機ではS-VHS録画はできません。
- SQPBとはS-VHS Quasi Play Backの略です。

再生のしかた **ビデオ**

静止画再生

一瞬の場面などを、止めて見ることができます。(音声はできません。)

1

一時停止



を再生中に押します。

- 静止画再生が5分以上続くと、テープ保護のため自動的に停止します。

2



を押すと通常の再生に戻ります。

1

2

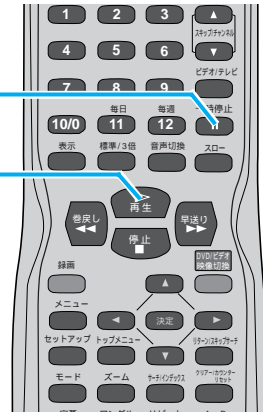

ちょっと一言!



- 静止画再生は再生時以外は操作できません。
- 静止画再生中に画像がゆがむ、上下方向に流れるなどのときはテレビ側で調整してください。(テレビによっては調整できません。)
- 静止画面でノイズが出るときは...
 - 一旦、スロー再生にしてチャンネル()ボタンでノイズをなくした後もう一度、静止画面に戻してください。
 - 画像がぶれる場合は、チャンネル()ボタンで画像のぶれがなくなるように調整してください。(テレビによっては調整できない場合があります。)
 - 他のビデオカセットテープレコーダーで録画したテープを静止画再生にしたとき、トラッキング調整してもノイズが消えないことがあります。

スロー再生

1/5 ~ 1/30倍速にスピードを変えて、スロー再生ができます。(音声はできません。)

1

スロー



を再生中に押します。

- スロースピードを変えるときは...
 - 早送りボタンを押す...速くなります。
 - 巻戻しボタンを押す...遅くなります。
- スロー再生が5分以上続くと、テープ保護のため自動的に停止します。

2



を押すと通常の再生に戻ります。

1

2

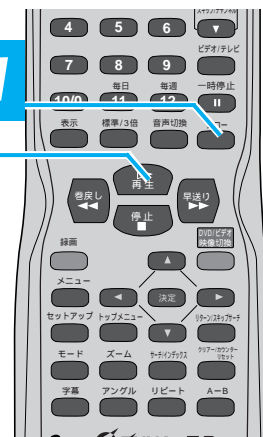

ちょっと一言!



- スロー再生は再生時以外は操作できません。
- スロー再生中に画像がゆがむ、上下方向に流れるなどのときはテレビ側で調整してください。(テレビによっては調整できません。)
- スロー画面でノイズが出るときは...
 - チャンネル()ボタンでノイズがでないように調整してください。

ビデオ編

再生のしかた

静止画再生 / スロー再生

ビデオ 再生のしかた

ビデオサーチ

画面を見ながら、早送り再生 / 巻戻し再生ができます。(音声はできません。)

ビデオサーチ

ビデオ編

再生のしかた
ビデオサーチ
ピクチャーセレクト

1

(録画モード標準で録画したテープの場合)

再生中に

または を押すと5倍速で再生します。

を押すと通常の再生に戻ります。

2段階ビデオサーチ

2

(録画モード3倍で録画したテープの場合)

再生中に

または を押すと5倍速と15倍速の2段階でビデオサーチできます。

- 1度押す...5倍速で再生します。
- 2度押す...15倍速で再生します。

を押すと通常の再生に戻ります。

1
2

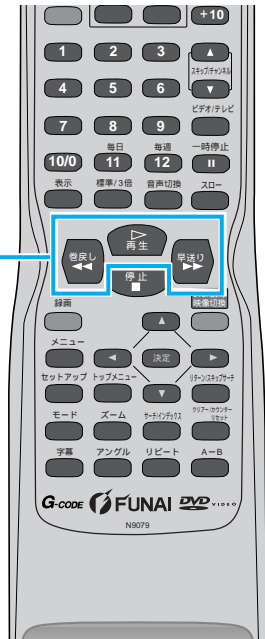

ちょっと一言!



- ビデオサーチは再生時以外は操作できません。
- ビデオサーチ中は画面にノイズが出ますが故障ではありません。
- ビデオサーチを始めるときや、通常の再生に戻るとき、一瞬画面が乱れることがありますが故障ではありません。
- 画像がゆがむ、上下方向に流れるときはテレビ側で調整してください。(テレビによっては調整できません。)

録画モード	「標準」	「3倍」
操作方法		
再生中に1度押す	5倍速で再生	5倍速で再生
再生中に2度押す		15倍速で再生

ピクチャーセレクト

ビデオを再生する際に映像(ノーマル・ソフト・クッキリ)を選択できます。

1

メニュー

を押してメニュー画面を表示させます。

または を押してピクチャーセレクトを選びます。

を押して次の画面へ移ります。

録画予約 / 確認 / 修正 自動ライン録画
録画延長
留守録リターン
リピート再生
時刻設定
チャンネル設定
チャンネル設定変更
ピクチャーセレクト

選ぶ: /
決める:
終る: メニュー

再生のしかた **ビデオ**

2



を押してノーマル/ソフト/クッキーを選びます。

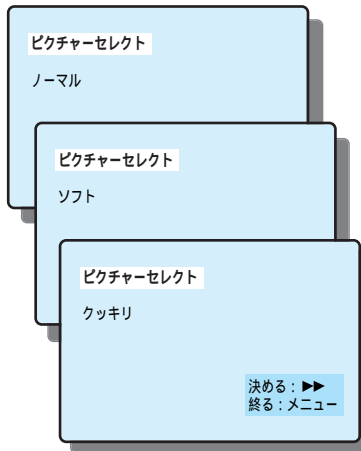

を押して終了し、通常画面に戻ります。

この画面の状態のまま5秒経過すると設定モードが自動的に終了します。

1

2

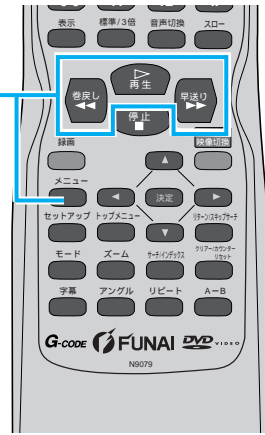

ビデオ編

再生のしかた 早送り/巻戻しのしかた

早送り/巻戻しのしかた

早送り/巻戻しをするには...

1

再生中の場合は、



を押して再生を止めます。

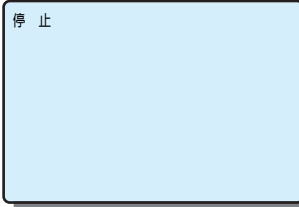

2



または を押します。



3



を押すと早送り/巻戻しは止まります。

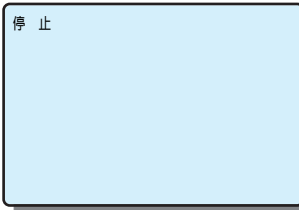

2

1

3

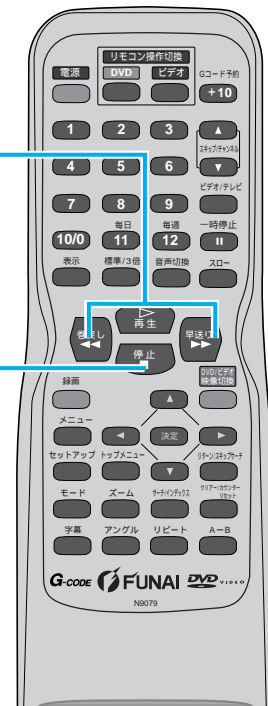

ビデオ 再生のしかた

リピート再生

テープが最終端になると、巻戻し 再生を繰り返します。

ビデオ編

再生のしかた
リピート再生

1

メニュー



を押してメニュー画面を表示させます。



または 停止 を押してリピート再生を選びます。



を押して次の画面へ移ります。

録画予約/確認/修正 自動ライン録画
録画延長
留守録リターン
リピート再生
時刻設定
チャンネル設定
チャンネル設定変更
ピクチャーセレクト

選ぶ: ▶/■
決める: ▶▶
終る: メニュー

2



を押して入/切を選びます。

リピート再生

切

リピート再生

入

決める: ▶▶
終る: メニュー

3

メニュー



を押して終了し、通常画面に戻ります。



ちょっと一言!



- テープのリピート再生中にリピート再生を「切」にしても、テープの再生は続けられています。停止する場合は停止ボタンを押してください。
- リピート再生「入」の場合、カウンターメモリー機能は動きません。
- リピート再生「入」の場合、ツメが付いているテープでもテープを挿入すると再生が始まります。

録画のしかた **ビデオ**

本機のDVDからは録画できません。

テレビ番組の録画

テレビの電源を入れ、ビデオ専用チャンネル（1または2または外部入力/AUXなど）に合わせてください。

番組を見ながら録画するには...

1

- ツメの折れていないテープを入れる。

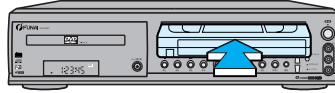

2

- 標準/3倍 を押して録画モードを選びます。
- 標準(SP)モード
画質を優先したいとき
- 3倍(EP)モード
録画時間を長くしたいとき

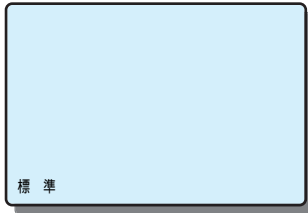

3

- スキップ/チャンネル を押して好みのチャンネルを選びます。

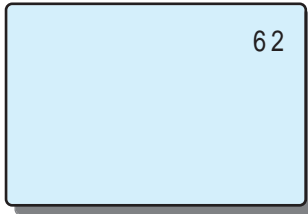

4

- 録画 を押すと録画が始まります。

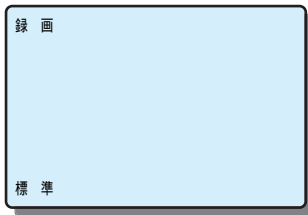

5

- 停止 を押すと録画を停止します。

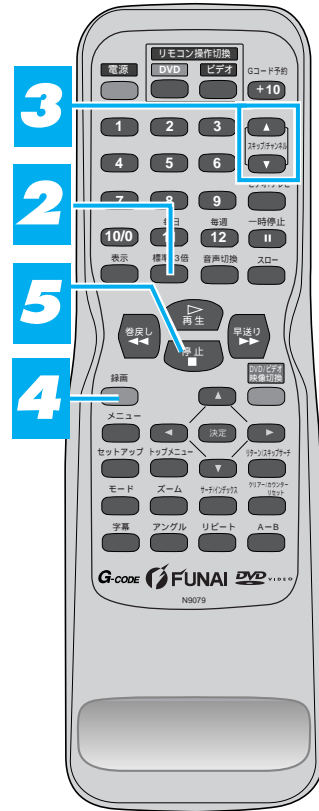
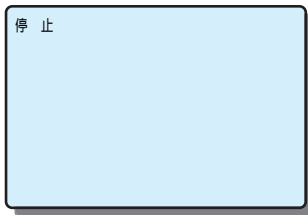

ビデオ編

録画のしかた テレビ番組の録画

ビデオ 録画のしかた

録画中にコマーシャルなどをカットするには...

1

一時停止



を押すとテープの走行は一時停止します。

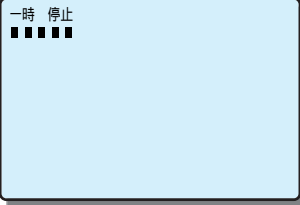

- マークは1分で1個ずつ左から消えていきます。また、本体の録画ランプが点滅します。最後の マークは点滅し合計5分経過するとテープ保護のため、自動的に録画が停止します。

2

一時停止



をもう一度押すと、録画を再開します。

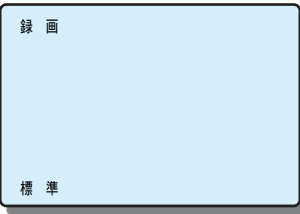

- 録画ボタンを押しても録画は再開できます。
- 一時停止が5分以上続くと、テープ保護のため録画は停止されます。

1
2

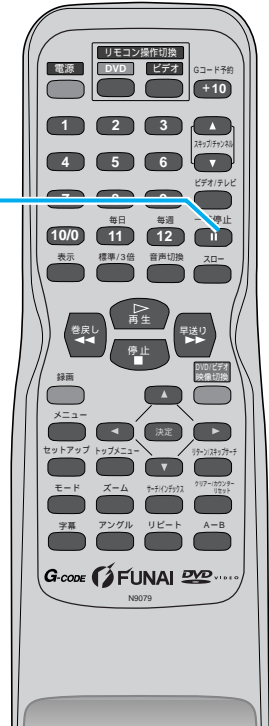

録画中にテレビ番組を見るには... (RF接続の場合)

1

ビデオ/テレビ



で本体表示部のVCR表示を消します。

2

- テレビ側で見たい番組を選びます。

1



ちょっと一言!



- 本機とテレビをAV接続(22ページ)している場合はテレビの入力切換後、テレビ側で見たい番組を選んでください。録画モードについて
 - 本体およびリモコンの標準 / 3倍ボタンで録画モードを選びます。
 - 画質、音声を優先するときは標準、録画時間を経済的に長くするときは3倍で録画してください。ただし3倍で録画すると画質 / 音質は、標準より劣ります。
- 録画中に録画チャンネルを変えるには...
- 一時停止 / 静止ボタンを押してからチャンネル()ボタンで変えます。
- 録画中にテープが終わると...
- 自動的にテープを巻戻し、排出します。

ワンタッチタイマー録画

簡単・手軽に録画を始めることができ、録画時間を30分単位で最大8時間まで設定できます。テレビを見ている途中で「電話がかかってきた」「急にお客様が来られた」「録画中に外出する用事ができた」といったときに便利です。

ワンタッチタイマー録画をするには...

1

- ツメの折れていないテープを入れる。

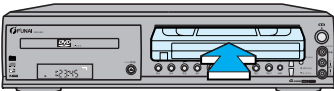

2

標準/3倍

 を押して録画モードを選びます。

- 標準(SP)モード
画質を優先したいとき
- 3倍(EP)モード
録画時間を長くしたいとき





3

本体の  を1回押すと通常の録画になります。

- リモコンの録画ボタンではワンタッチタイマー録画は出来ません。
- 押すごとに30分単位で録画時間が加算されます。
- ツメの折れたテープが入っている場合、テープは出てきます。
- 録画時間が終了すると自動的に電源が切れます。
- ワンタッチタイマー録画中は、本体の録画ランプとタイマーセットランプが点灯します。

録画時間セットについて

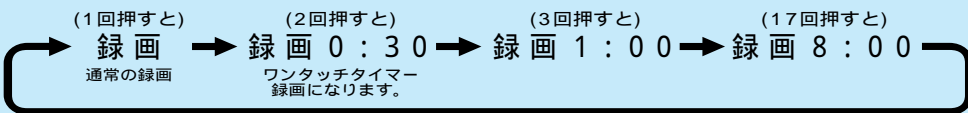
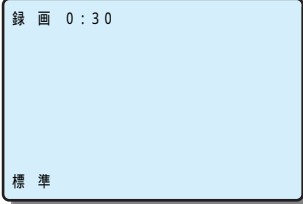
- 本体の録画ボタンを押すごとに、30分単位最大8時間まで、録画時間をセットできます。
- 画面表示は次のようになります。

4

停止/取出し  を押すとワンタッチタイマー録画は止まります。

ちょっと一言!

- リモコンではワンタッチタイマー録画はできません。
- ワンタッチタイマー録画中はワンタッチタイマー機能とストップ機能以外は働きません。一時停止などできません。
- ワンタッチタイマー録画中にテープが最終端になると、自動的に録画を停止し、テープを排出します。
- ワンタッチタイマー録画中に停電があると、録画が停止して電源が切れます。通電後も録画は再開しません。

録画時間表示について

- ワンタッチタイマー録画が始まると、録画時間表示は1分単位でカウントダウンしていき、残りの録画時間表示となります。(残時間を確認するには表示ボタンを押してください。)

ビデオ 録画のしかた

録画予約

あらかじめ予約した開始時刻になると、自動的に録画が始まり、終了時刻になると電源が切れます。
1年以内の7つの番組の録画、または毎日録画、毎週録画を予約できます。

予約番号「1」に、2001年7月16日(月曜日)、午前11時30分～午後2時50分に、放映される「7」チャンネルの番組を、CMカットして、録画モード3倍で録画するには...

ビデオ編

録画のしかた
録画予約

1

メニュー



を押してメニュー画面を表示させます。



を押して次の画面へ移ります。

録画予約 / 確認 / 修正 自動ライン録画
録画延長
留守録リターン
リピート再生
時刻設定
チャンネル設定
チャンネル設定変更
ピクチャーセレクト

選ぶ: ▶ / ■
決める: ▶▶
終る: メニュー

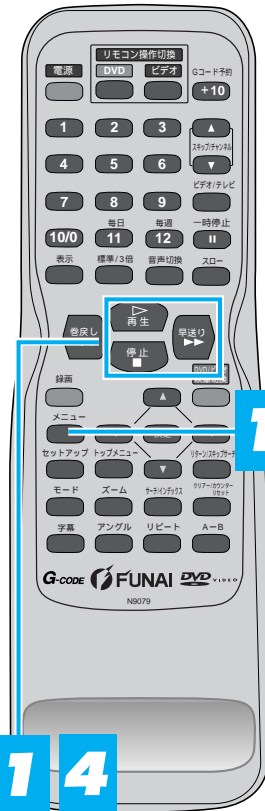

2

• 予約番号を1にします。



再生

又は



を押して予約番号を選びます。



を押して次の項目へ移ります。

予約	日付	開始 / 終了	チャンネル
1			
2			
3			

選ぶ: ▶ / ■ 決める: ▶▶
終る: メニュー

録画のしかた **ビデオ**

3

- 日付を7月16日（月曜日）にします。

または を押して月を選びます。

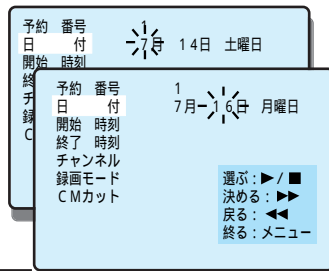

または を押して毎週・毎日録画が選べます。

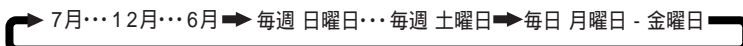

毎日予約は月曜日から金曜日までの毎日となります。

を押して次の項目へ移ります。

- 日についても同様の操作で設定します。
(曜日は自動的に変わります。)

4

- 開始時刻を午前11時30分にします。

または を押して開始時刻の午前を選びます。

を押して次の項目へ移ります。

- 時/分についても同様の操作で設定します。

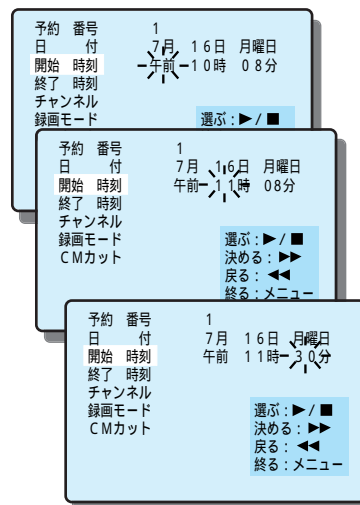

5

- 終了時刻を午後2時50分にします。

または を押して終了時刻の時を選びます。

を押して次の項目へ移ります。

- 午前/午後は自動的に12時間以内になるように設定されます。
- 分についても同様の操作で設定します。

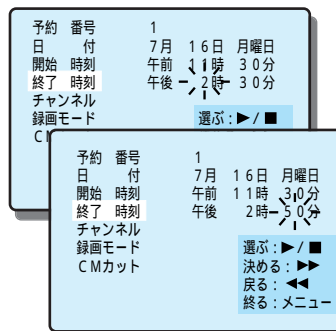

ビデオ 録画のしかた

6

- チャンネルを7にします。

または を押してチャンネルを選びます。

を押して次の項目へ移ります。

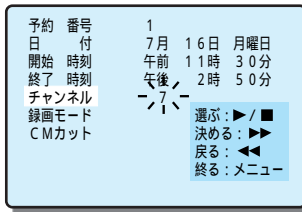

7

- 録画モードを3倍にします。

または を押して録画モードを選びます。

を押して次の項目へ移ります。

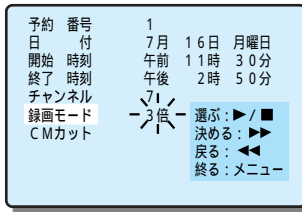

録画モードについて

- 標準:画質を優先
- 3倍:長時間録画をするとき

8

- CMカットをオンにします。

または を押してCMカットのオンを選びます。

を押して終了し、通常画面に戻ります。

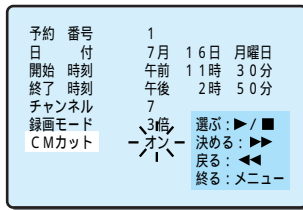

- CMカット録画をしない場合には、CMカットの項目をオフに設定してください。

メニュー

9

本体の ボタンを押すと予約スタンバイ状態になります。

- 録画予約動作中に録画を止めるには、本体の停止ボタン、またはタイマーセットボタンを押します。
- 録画予約設定後に予約内容の修正/取り消しをするには、55ページをごらんください。
- DVDの操作はできます。
- 録画予約動作中及び予約スタンバイ中の、電源ボタンはDVDの電源のオン/オフを行います。
また、録画予約動作中にDVDを使用する場合はDVD/ビデオ映像切換ボタンを押してDVDに切り換えてから操作して下さい。
(DVDランプ点灯)

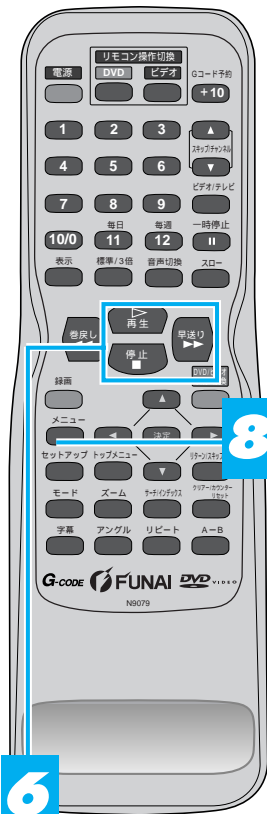

6
7
8

録画のしかた **ビデオ**

自動CMカット録画について...

モノラル放送と2重音声放送のみを録画して、ステレオ放送を自動的にカットすることができます。

番組がモノラルまたは2重音声放送で、CMがステレオ放送の場合...

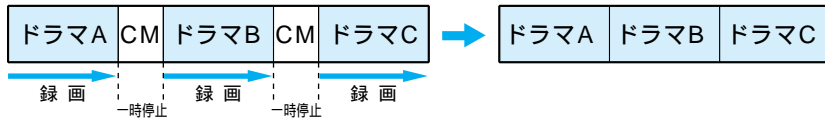

ドラマAとBがモノラルまたは2重音声放送で、次の音楽番組およびCMがステレオ放送の場合...

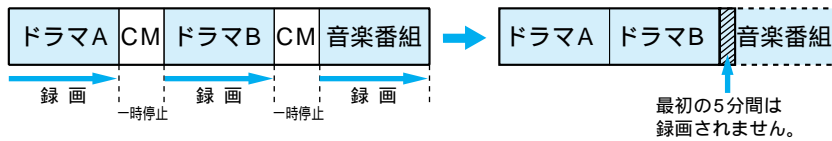

ご注意

- CMカット録画は、放送中の音声をモノラル、2重音声、またはステレオ放送を自動的に判別し、ステレオ放送を受信すると録画を一時停止する機能です。またステレオ放送が5分間続くと再び録画を開始します。(この時CMカット設定はオフになります。)そのためCMカット設定オンでステレオ放送が始まって最初の5分間は録画されません。

ちょっと一言!



- 時計が合っていることを確認する。(録画予約は、時計を合わせていないと設定できません。) 時計合わせが行なわれていない時に録画予約/確認/修正を選ぶと、時刻設定の画面になります。
- ツメの折れていないビデオカセットテープを入れる。(自動的に電源が入ります。ビデオカセットテープが入っているときは、電源ボタンを押します。)
- ツメ折れテープを入れ予約設定を行なった後、予約スタンバイ状態にした場合テープが排出されテープインランプが点滅します。
- 手順3~7の設定を再生、停止ボタンで操作した場合は、2秒後に次の設定へ自動的に移ります。
- 初めから設定が合っている時は、早送りボタンを押すと次の操作へ進みます。
- リモコンの巻戻しボタンを押すことにより1つ前の操作に戻ることができます。

録画予約セット後は...

- 録画開始時刻まではビデオ側の電源は切れています。録画開始時刻までにビデオ側を使用するときは、タイマーセットボタンを押し、予約スタンバイを解除してください。(DVDは予約スタンバイを解除しなくても操作できます。)
- 録画予約動作中にテープが最終端になると、自動的に録画を停止し、テープを排出します。
- 録画予約動作中は、本体の停止ボタンまたは、タイマーセットボタンを押すと録画が止まります。

予約した時間が重なると...

- 同じ時間に予約が重なっている場合は、録画時刻の早い方を優先します。たとえば下図のような予約の場合、予約番号1の番組が7時から10時まで録画されたあと、予約番号2の番組が10時から11時まで録画されます。

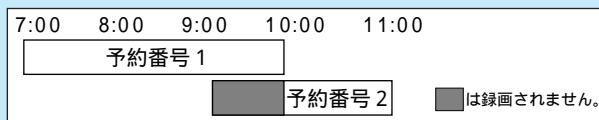

- スポーツ中継などで番組がずれると予想される場合は、予約終了時間を長めにセットしておくことで目的の番組が録画されます。
- CMカット録画をするには、番組予約時にCMカットの項目をオンに設定してください。

ビデオ 録画のしかた

Gコード予約

G-CODE®

本機はGコード機能を内蔵したGコード予約ビデオです。
 新聞や雑誌などの番組欄に掲載されているGコード予約番号を使い、簡単にタイマー予約を行なうことができます。
 Gコード予約をする場合、地域コードおよびガイドチャンネルが正しく設定されている必要があります。
 再度、30ページのガイドチャンネルの設定を確認してください。

ビデオ編

録画のしかた Gコード予約

1

Gコード予約
 を押してGコード予約画面を表示させます。

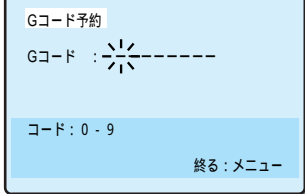

2

2

ダイレクトチャンネル(1~10)ボタンを押して、ご希望のGコード予約番号を入力します。

- 巻戻しボタンを押すことにより1桁ずつ戻ることができます。

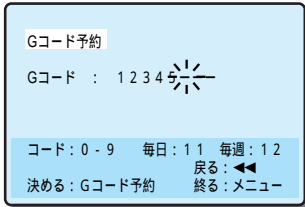

この時点で **11** で毎日、**12** で毎週録画が選べます。

毎日予約は月曜日から金曜日までの毎日となります。
 毎日、毎週録画を解除するには、巻戻しボタンを押してください。

Gコード予約
 を押します。

3

- テレビ画面の予約内容を確認する。
- チャンネルが違う場合は、

 または 
 でチャンネルを変更します。

- 録画モードまたはCMカットの設定を変更する場合、

 でカーソルを移動して、 または  で変更します。

予約番号	1
日付	7月 16日 月曜日
開始時刻	午前 11時 30分
終了時刻	午後 2時 50分
チャンネル	標準
録画モード	選ぶ: ▶ / ■
CMカット	決める: ▶▶ 戻る: ◀◀ 終る: メニュー

4

メニュー
 を押して終了し、通常画面に戻ります。

本体の  を押して電源を切ると
 予約スタンバイ状態になります。

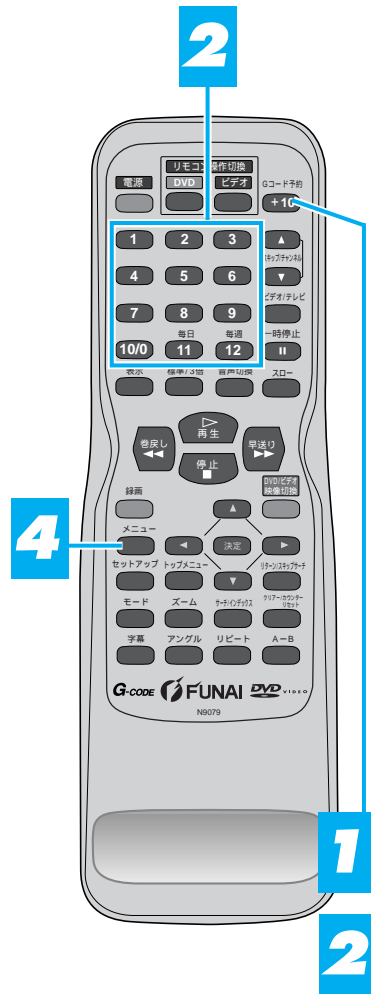

エラー表示が出た場合

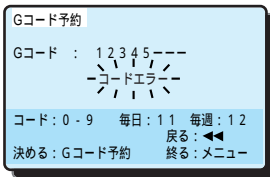

コードエラーが表示された場合

- Gコード予約番号が入力されていますか？
- Gコード予約番号が間違っていないですか？
- 現在日時以前のGコード予約番号を入力していませんか？

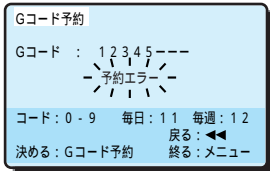

予約エラーが表示された場合

- すでに入力したGコード予約番号と重複してませんか？
- 重複とは...
- 曜日/予約時間が同じで、放送局(チャンネル)が違う場合。

例えば...

午後8:00～午後9:00に、6チャンネルの番組を予約
午後8:00～午後9:00に、8チャンネルの番組を予約

5秒後、画面表示はGコード予約番号入力画面に戻りますので、手順1から再度設定をやり直してください。

ちょっと一言!



G-CODE®

Gコードシステムは、ジェムスター社のライセンスに基づいて生産しております。

- Gコード予約は、時計を合わせていないと設定できません。
- Gコード予約動作中は、本体の停止ボタンを押すと録画が止まります。
- 時刻設定がされていない場合、Gコード予約をすると自動的に時刻設定の画面になります。
- 0の入力はダイレクトチャンネルボタンの10/0を利用してください。
- Gコード予約の有効期限は当日から28日です。
- 本機は自動チャンネル設定機能が付いておりますが、お住まいの地域により受信チャンネルが受信チャンネル一覧表(32・33ページ)と異なる場合は、Gコード予約ができない場合があります。このような場合は受信チャンネルの設定を変更してください。
- 本機は、受信チャンネルの設定時に、自動的にガイドチャンネルの設定も行ないませんが、地域によってはガイドチャンネルの設定をやり直さないとGコード予約が正しく行なわれません。

予約内容の確認

録画予約セット後に予約内容を確認できます。

一覧表で確認するには...

1

- メニュー を押してメニュー画面を表示させます。
- 早送り を押して次の画面へ移ります。

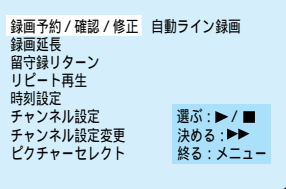

2

- 予約内容が一目で確認できます。
- 再生 または 停止 を押していくと、予約番号4以降を確認することができます。
- メニュー を押して終了し、通常画面に戻ります。

予約	日付	開始/終了	チャンネル
1	7/16	午前 11:30 午後 2:50	7 標準
2			
3			

1 2

ビデオ 録画のしかた

留守録リターン

全ての録画予約終了後、最初の録画開始位置までテープを巻戻し電源が切れます。

1

メニュー を押してメニュー画面を表示させます。

再生 または 停止 で留守録リターンを選びます。

録画予約 / 確認 / 修正	自動ライン録画
録画延長	
留守録リターン	
リピート再生	
時刻設定	
チャンネル設定	選ぶ: ▶ / ◀
チャンネル設定変更	決める: ▶▶
ピクチャーセレクト	終る: メニュー

早送り を押して次の画面へ移ります。

2

早送り を押して入 / 切を選びます。

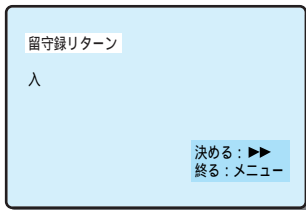
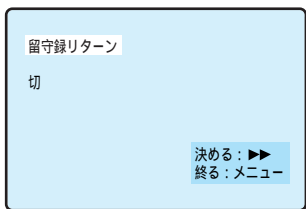

3

メニュー を押して終了し、通常画面に戻ります。

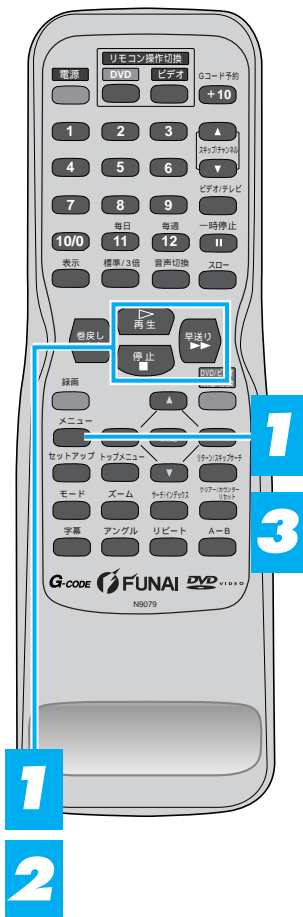

ビデオ編

録画のしかた 留守録リターン

ちょっと一言!



- 毎日 / 毎週予約、自動ライン録画待機中の場合は、留守録リターン機能は働きません。
- ワンタッチタイマー録画では留守録リターン機能は働きません。

録画のしかた **ビデオ**

予約延長設定

スポーツ中継などの番組延長で、後の番組の放送時間がズレた場合に、簡単に予約時間を変更することができる機能です。

録画予約が開始されていない場合...

1

メニュー
を押してメニュー画面を表示させます。

再生 又は 停止

を押して録画延長を選びます。

早送り

を押して次の画面へ移ります。

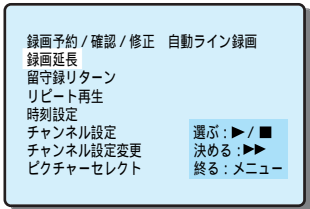

2

再生 又は 停止
を押して時間延長をした
い予約番号を選びます。

早送り

を押して次の画面へ移ります。

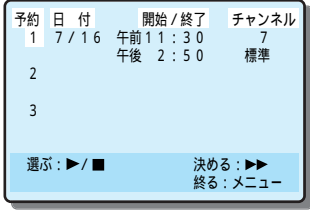

3

録画
を押すごとに開始/終了時刻
が10分間ずつ延長されます。

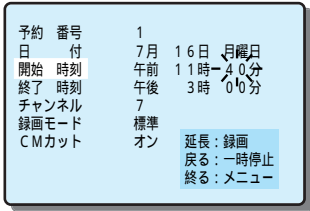

- リモコンの録画ボタンで時間延長した後に、リモコンの一時停止ボタンを押すと、時間延長をする前の元の時間に戻すことができます。

メニュー
を押して終了し、通常画面に戻ります。

4

本体の タイマーセット
を押して電源を切ると
予約スタンバイになります。

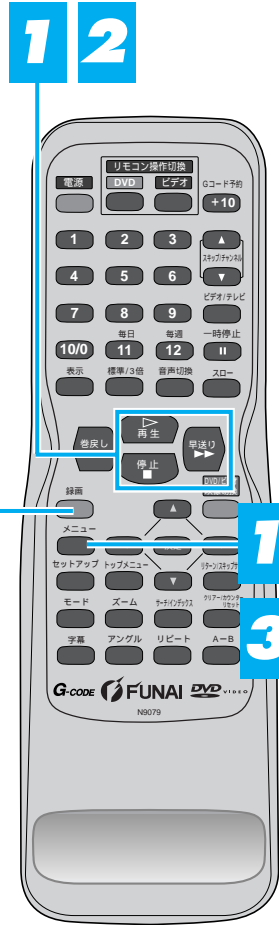

ビデオ 録画のしかた

録画予約が開始されている場合...

1

メニュー



を押してメニュー画面を表示させます。



又は 停止 を押して録画延長を選びます。



を押して次の画面へ移ります。

録画予約 / 確認 / 修正 自動ライン録画
 録画延長
 留守録リターン
 リビート再生
 時刻設定
 チャンネル設定
 チャンネル設定変更
 ピクチャーセレクト

選ぶ: ▶ / ■
 決める: ▶▶
 終る: メニュー

ビデオ編

録画のしかた 予約延長設定

2



を押して時間延長をしたい予約番号を選びます。



を押して次の画面へ移ります。

予約日付	開始/終了	チャンネル
1 7 / 16	午前 11:30 午後 2:50	7 標準
2		
3		

選ぶ: ▶ / ■ 決める: ▶▶
 終る: メニュー

3



を押すごとに終了時刻が10分間ずつ延長されます。

予約番号	1
日付	7月 16日 月曜日
開始時刻	午前 11時 30分
終了時刻	午後 3時 00分
チャンネル	7
録画モード	3倍
CMカット	オン

延長: 録画
 戻る: 一時停止
 終る: メニュー

- リモコンの録画ボタンで時間延長した後に、リモコンの一時停止ボタンを押すと、時間延長をする前の元の時間に戻すことができます。

メニュー



を押して終了し、通常画面に戻ります。

1 2

3

1

3

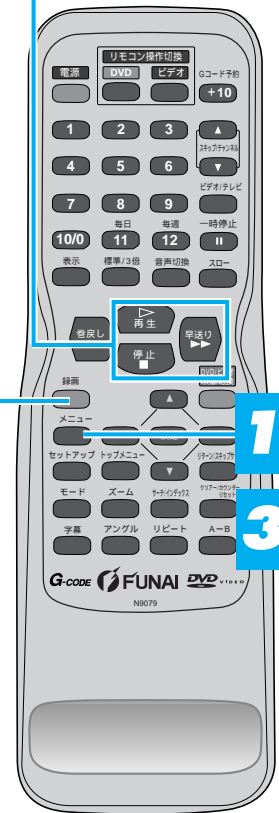

ちょっと一言!



- 予約時間の延長中に開始時刻が次の日になった場合は、自動的に日付 / 曜日が次の日に替わります。
- 録画中の予約時間を延長した場合は、自動的に録画モードが3倍に変更されます。また、リモコンの一時停止ボタンで元の時間に戻された場合も3倍モードのままになります。

予約内容の修正/取り消し

録画予約セット後に予約内容を修正/取り消すことができます。

予約内容を修正するには...

1

録画予約/確認/修正 自動ライン録画
 録画延長
 留守録りターン
 リピート再生
 時刻設定
 チャンネル設定
 チャンネル設定変更
 ピクチャーセレクト

メニュー を押してメニュー画面を表示させます。

早送り を押して次の画面へ移ります。

2

予約	日付	開始/終了	チャンネル
1	7/16	午前 11:30 午後 2:50	7 標準
2			
3			

再生 または 停止 を押して 修正したい予約番号を選びます。

早送り を押して次の画面へ移ります。

3

予約 番号	16日 月曜日
日付	7月 16日
開始 時刻	午前 11時 30分
終了 時刻	午後 2時 50分
チャンネル	7
録画モード	標準
CMカット	オン

早送り を押して修正したい項目まで送ります。

再生 または 停止 を押して修正します。

早送り を押して決定します。

4

予約 番号	1
日付	7月 16日 月曜日
開始 時刻	午前 11時 30分
終了 時刻	午後 2時 50分
チャンネル	7
録画モード	標準
CMカット	オン

メニュー を押して終了し、通常画面に戻ります。

5

タイマーセット を押して電源を切り録画スタンバイ状態にします。

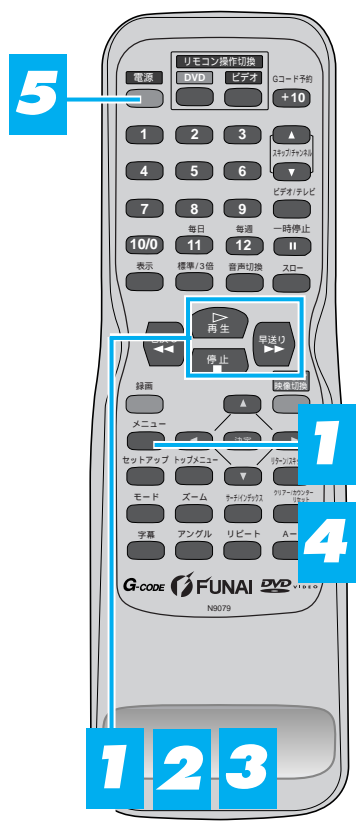

ビデオ編 録画のしかた 予約内容の修正

ちょっと一言!

- 電源を入れないと予約内容の修正/取り消しはできません。

ビデオ 録画のしかた

予約内容を取り消しするには...

1



メニュー を押してメニュー画面を表示させます。



を押して次の画面へ移ります。

録画予約 / 確認 / 修正 自動ライン録画
 録画延長
 留守録リターン
 リピート再生
 時刻設定
 チャンネル設定
 チャンネル設定変更
 ピクチャーセレクト

選ぶ: ▶/■
 決める: ▶▶
 終る: メニュー

2



を押して取消したい予約番号を選びます。



を押して予約内容を取消します。

予約	日付	開始/終了	チャンネル
1	7/16	午前 11:30 午後 2:50	7 標準
2			
3			

選ぶ: ▶/■ ◀▶ 決める: ▶▶
 キャンセル: ◀◀ 終る: メニュー

3



を押して終了し、通常画面に戻ります。

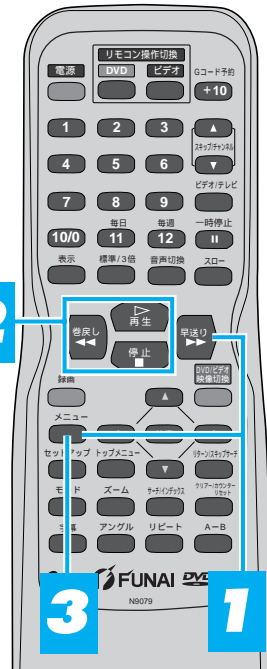

ビデオ編 録画のしかた 予約内容の取り消し/自動ライン録画

自動ライン録画

CSなどの外部入力に連動して録画するとき便利です。背面入力端子(ライン1)に接続してください。自動ライン録画の設定をする前に本機とCSチューナーなどを接続してください。

本機背面

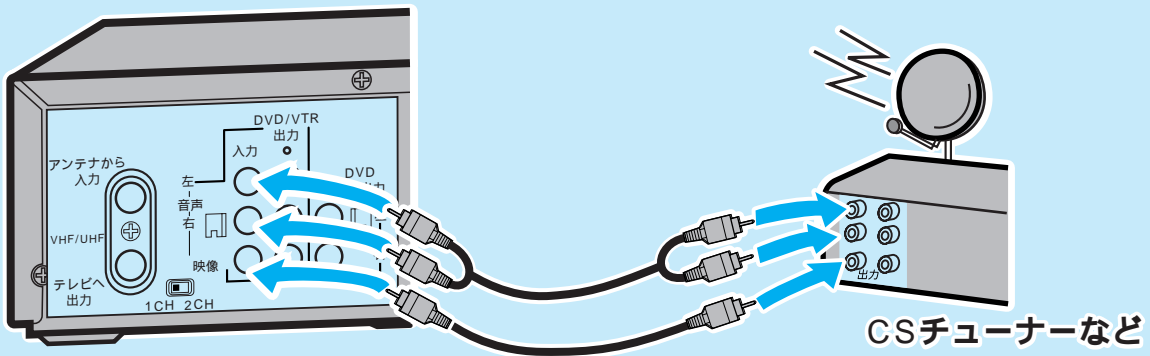

- 自動ライン録画は前面入力端子(ライン2)では動作しません。
- CSチューナーの信号を感知してからビデオの動作に入るため、録画開始時間は数秒間の遅れが生じる場合があります。
- 本体の録画予約とCS番組の録画予約が同時刻または重なった場合、録画予約のほうが優先されます。
- 番組によってはコピーガード機能により正しく録画されない場合もあります。
- 録画モードは自動ライン録画の設定に入る前に、標準/3倍ボタンで切り換えてください。
- 自動ライン録画のスタンバイはタイマーセットボタンを押し、ビデオの電源がオンになると解除されます。

録画のしかた **ビデオ**

1

メニュー
を押してメニュー画面
を表示させます。

再生 又は 停止
を押して自動ライン録画
を選びます。

早送り
を押して次の画面へ移ります。

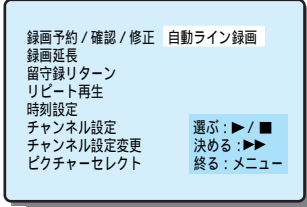

2

再生 又は 停止
を押して自動ライン録画
を設定する時間を合わせ
ます。

早送り
を押して次の項目へ
移ります。

再生 又は 停止
を押して分を合わせます。

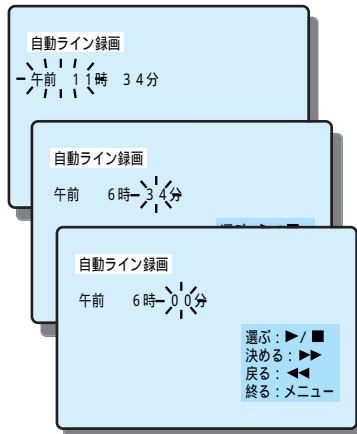

3

早送り
を押します。

- 入が表示されます。

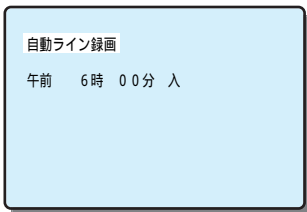

4

- 1秒後自動的に自動ライン録画スタンバイモードになります。

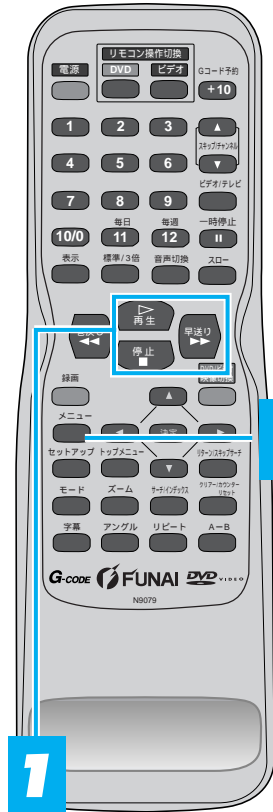

1
2
3

ビデオ 録画のしかた

音声多重放送について

本機をステレオテレビやお手持ちのステレオと接続するとステレオ放送や二重音声(2カ国語)放送を楽しめます。

送られてくる音声の画面表示について

表示ボタンを押すとテレビ画面右上に音声モードが表示され確認できます。

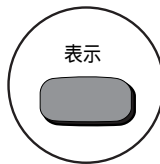

ステレオ放送を受信し、Hi-Fi録画されたテープの再生は...

自動的にステレオモードに切り換わります。

音声切換ボタンを押すことにより音声と音声表示が、ステレオ 左音声 右音声 モノラルに切り換わります。

音声モード	ステレオ放送受信時 Hi-Fiテープ再生時	画面表示
ステレオ	ステレオで聞こえる	ステレオ
左(主)	両方のスピーカーから 左の音声聞こえる	左音声
右(副)	両方のスピーカーから 右の音声聞こえる	右音声
ノーマル	モノラルで聞こえる	モノラル



二重音声放送(2カ国語放送)を受信したときは...

音声は自動的に二重音声モードに切り換わります。

音声切換ボタンを押すことにより音声と音声表示が、主音声 副音声 主:副に切り換わります。このとき音声モードが記憶され、次に二重音声放送を受信すると前に記憶した音声モードに自動的に切り換わります。

音声モード	二重音声放送受信時	画面表示
ステレオ	左から主音声(日本語)が聞こえる 右から副音声(外国語)が聞こえる	主:副
左(主)	両方のスピーカーから 主音声(日本語)が聞こえる	主音声
右(副)	両方のスピーカーから 副音声(外国語)が聞こえる	副音声



本機は常に次の2つの方法で録音します。

Hi-Fi録音

- 音声専用回転ヘッドによるFM録音方式を使い、すぐれたHi-Fi音声で録音や再生をします。Hi-Fi録音では、ステレオ放送はステレオで二重音声(2カ国語)放送は左に主音声、右に副音声記録されます。モノラル放送は、左右に同じ音声記録されます。

ノーマル録音

- 従来のビデオと同じ録音方式でモノラルで録音します。ノーマル録音では、ステレオ放送はモノラルで録音され、二重音声(2カ国語)放送は主音声(日本語)だけが録音されます。録音レベルは、自動的に適切なレベルに設定されます。

ちょっと一言!



- Hi-Fi録音以外のテープを再生すると、自動的にノーマルになります。
- Hi-Fi録音されたテープを、Hi-Fi方式でないビデオデッキで再生した場合はノーマル音声になります。
- RF接続の場合に二重音声放送の主/副を選択したときは両方の音声テレビから出力されますので音声切換ボタンで主または副音声を選択してください。

便利な使い方 **ビデオ**

スキップサーチ

コマーシャルなどを早送りさせたい時などに、テープを30秒単位で早送り再生します。(音声はできません。)

1

リターン/スキップサーチ



を再生中に押します。

- 押す毎に約30秒ずつ加算されます。(最大180秒分の早送り再生ができます。)
- 1回押すと：約30秒分早送り再生します。
- 2回押すと：約60秒分早送り再生します。
- 3回押すと：約90秒分早送り再生します。

2

- 指定された分だけ早送り再生すると通常の再生に戻ります。

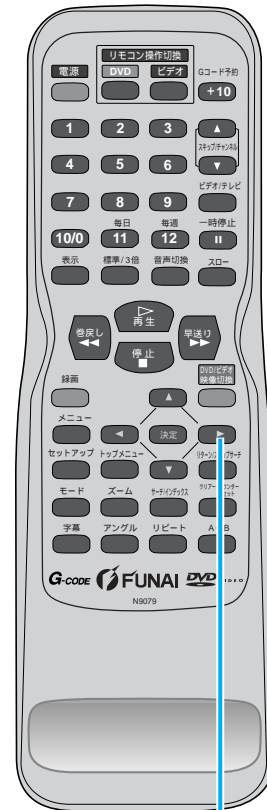

1

ちょっと一言!



- スキップサーチは再生時以外は操作できません。

ビデオ編

便利な使い方
スキップサーチ

ビデオ 便利な使い方

インデックスサーチ

インデックス記録された番組の頭出しをします。
インデックス信号は録画開始と同時に自動的にテープに記録されます。また、録画中の一時停止から録画を再開した場合は記録されません。

2つ先の番組を頭出しする場合...

ビデオ編

便利な使い方 インデックスサーチ

1

サーチインデックス

を押してインデックスサーチ画面を表示させます。

または を押して02に合わせます。

この画面の状態のまま30秒経過すると設定モードが自動的に終了します。

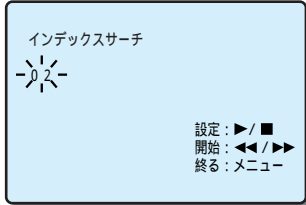

- インデックスサーチは最大20まで設定できます。

を押してサーチを開始します。

を押して前の番組をサーチできます。

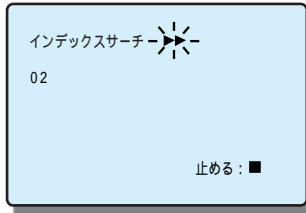

- 設定した位置になると、自動的に再生がはじまります。

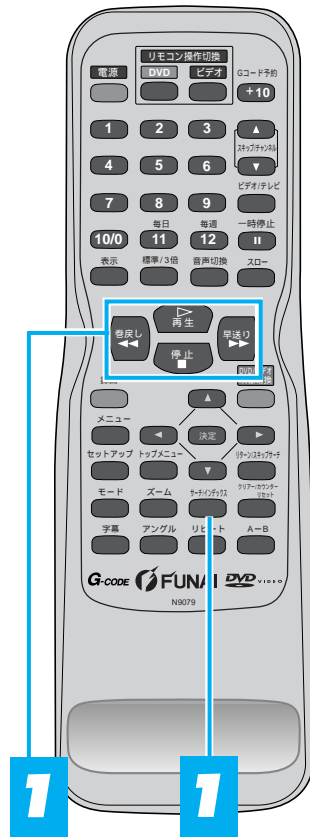
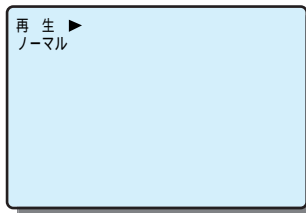

ちょっと一言!



インデックスについて

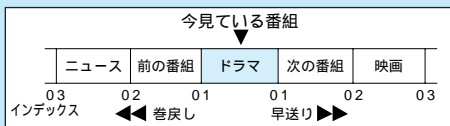

- インデックス信号は録画開始と同時に自動的にテープに記録されます。また、録画中の一時停止から録画を再開した場合は記録されません。

テープのダビングについて

他のビデオデッキまたはカメラ一体型ビデオからダビングするには...
(本機を録画専用ビデオとした場合)

前面入力端子(ライン2)を使用する場合のダビング接続例

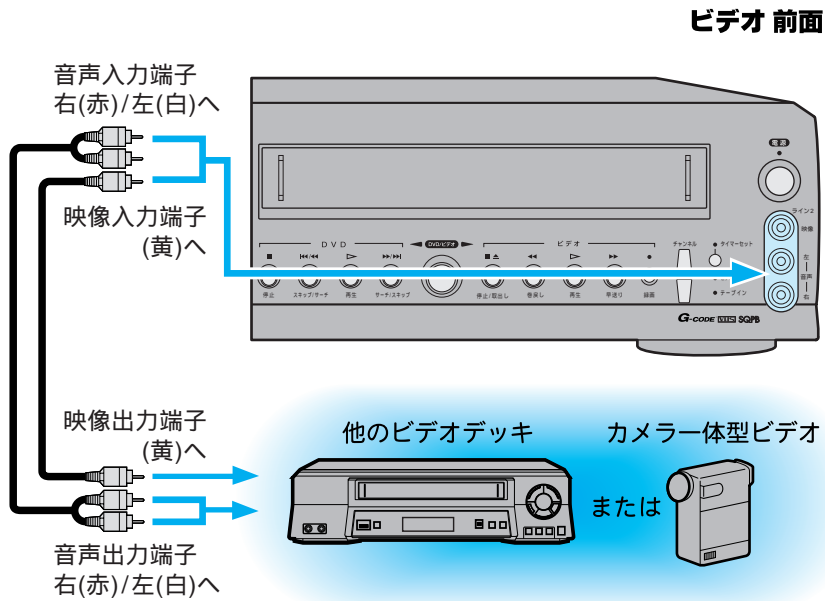

背面入力端子(ライン1)を使用する場合のダビング接続例

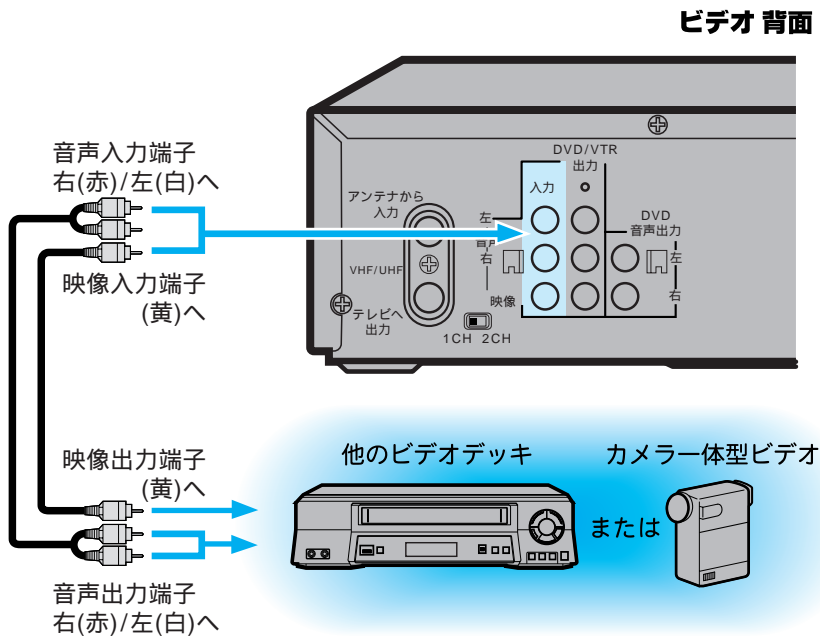

ビデオ 便利な使い方

テープのダビングをするには

本機を録画機として使用する場合

ビデオ編

便利な使い方 テープのダビングをするには

1

- ツメの折れていないテープを入れる。

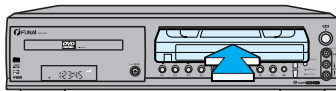

2

標準/3倍 を押して録画モードを選びます。

- 標準(SP)モード
画質を優先したいとき
- 3倍(EP)モード
録画時間を長くしたいとき

3

スキップ/チャンネル を押して、L1(ライン1) またはL2(ライン2)を選択します。

- 本機の背面入力端子L1(ライン1)を選ぶ。
- 本機の前面入力端子L2(ライン2)を選ぶ。

4

録画 を押すと録画を開始します。

5

- 他のビデオデッキまたはカメラ型ビデオの再生ボタンを押す。

ちょっと一言!



- くわしくは、接続する機器の取扱説明書をごらんください。

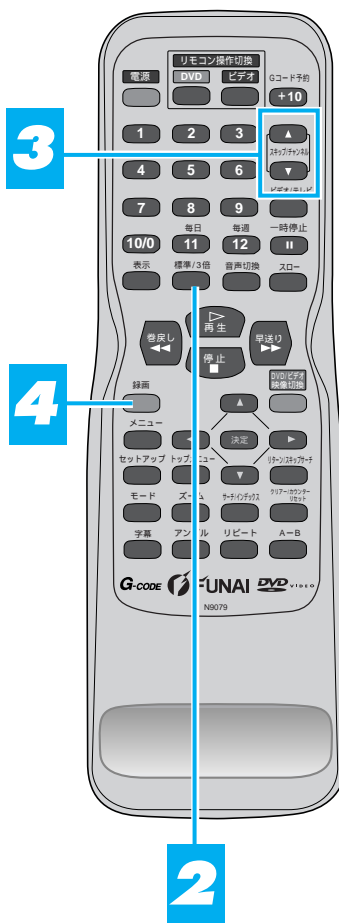

再生のしかた DVD

DVD、オーディオCD、ビデオCDの再生

DVD CD VCD

DVDの操作を始める前に、25ページをご覧ください。

再生を始める

テレビ、アンプ、その他、このDVDプレーヤーに接続されているコンポーネントの電源をすべて入れます。(入力方式をこのDVDプレーヤーに適合するように切り替えただうえ、音声のボリュームが適正かどうか確かめてください。)

1

本体の  を押す
ディスクトレイが開きます。

2

再生するディスクをトレイにのせる
ラベル面を上にして、ディスクがトレイのくぼみに正しくセットされているか確認してください。

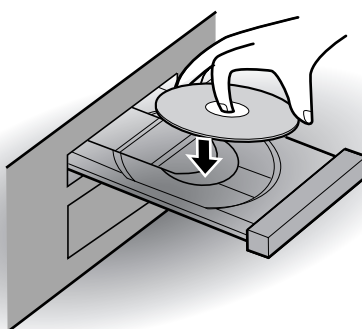

ちょっと一言!



ディスクが裏表逆になっていると、ディスクに傷をつけたり、誤動作の原因となります。トレイ開閉は、電源が「入」の状態で行ってください。

DVD 再生のしかた

3



を押す

自動的にトレイが閉じて、ディスクの最初のチャプター、またはトラックから再生が始まります。すでにトレイが閉じられている後であれば再生ボタンを押します。

メニュー画面が記録されているDVDやビデオCDを再生すると、画面表示されたメニューを使って、再生することができます。

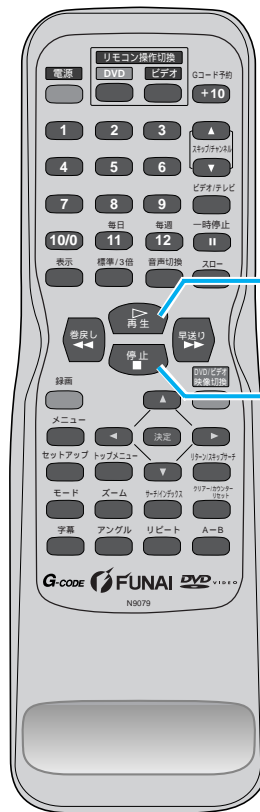
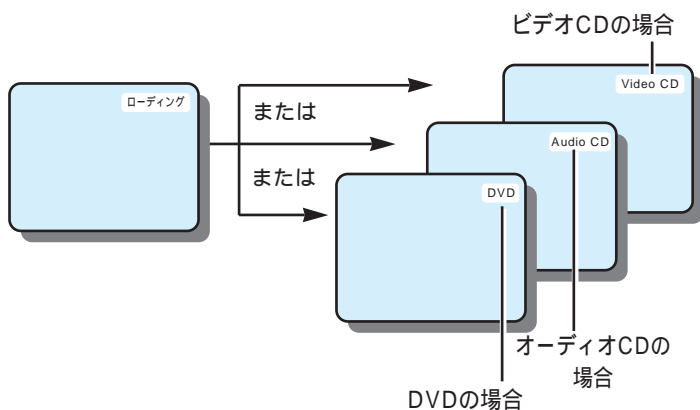

3
4

再生のしかた

DVD編

DVD/CD/VCDの再生

4



再生をやめるときは を押す



画面に下記の表示が出た場合は、11ページをご覧ください。

再生可能なディスクを挿入してください。

リージョンエラー：
この地域での再生は禁止されています。
ディスクを取り出してください。

パレンタルエラー：
現在のパレンタル設定では再生が制限されています。
ディスクを取り出してください。

ちょっと一言!



このデッキの動作中にTV画面の右上隅に「禁止アイコン」が表示されることがあります。これは、禁止されている操作がDVDプレーヤーがディスクに対して行われていることを警告するためのものです。

ディスクに汚れや傷があると、画像がゆがんで見えたり、再生が停止したりすることがあります。このような場合には、ディスクを清掃して電源コードをいったん抜き取り、コードを差し込みなおしてから再生を再開してください。

再生プログラム信号が備わっているようなある種のタイトルを使っているDVDの場合は、2番目のタイトルから再生が始まったり、こういったタイトルを飛ばして再生をしたりすることがあります。

メニュー画面対応DVDやPBC(プレイバックコントロール)対応ビデオCDはそれぞれ操作が異なります。操作方法についてはソフトに付属の説明に従ってください。



再生のしかた DVD

早送り / 早戻しをする

DVD CD VCD

1

再生中に **早送り** か **巻戻し** を押す (DVDやビデオCDの音声は出ません。)

DVDやビデオCDの場合は **▶▶** ボタンか **◀◀** ボタンを押すたびに、循環して3段階に再生速度が変わります。

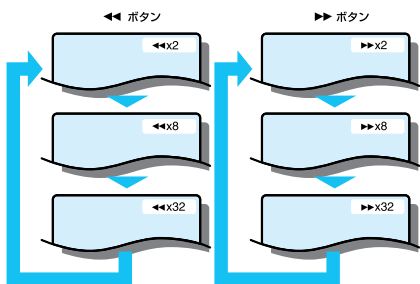

オーディオCDの場合の再生速度は16倍に固定されています。

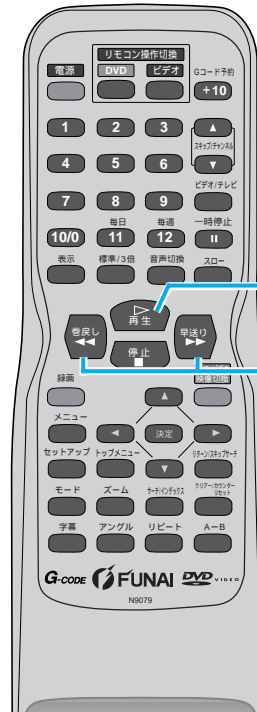

2

再生 を押すと通常の再生速度に戻る

続きから再生する (リジューム機能)

DVD CD VCD

1

再生中に **停止** を押す
再生が停止し、次いで画面中央に「再開メッセージ」が表示されます。

続きから再生する時は、再生ボタンを押してください。
先頭から再生する時は、もう一度、停止ボタンを押してから、再生ボタンを押してください。

2

再生 を押すと、停止されていた位置から再生が再開される

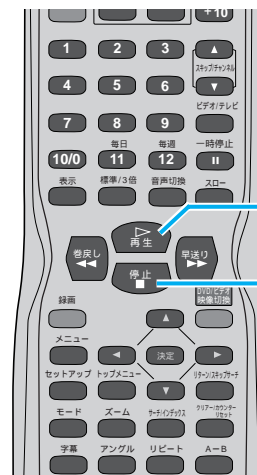
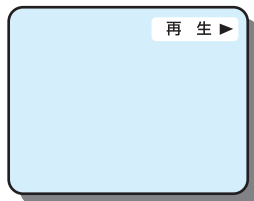

ちょっと一言!



停止ボタンを2回押すか、ディスプレイを開くと、この再開機能はリセットされます。再生再開時、PBC (プレイバックコントロール) 対応ビデオCDの場合、再生されていたトラックの頭出しをして再生を始めることがあります。

再生のしかた

DVD編

早送り・早戻し・続きから再生する (リジューム機能)

DVD 再生のしかた

一時停止（静止）

DVD CD VCD

1

一時停止
再生中に  を押す
再生が一時停止し、音声は消音となります。

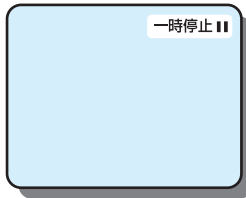

2

再生を再開するには  を押す

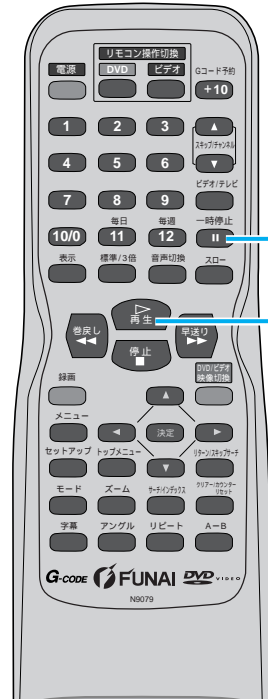
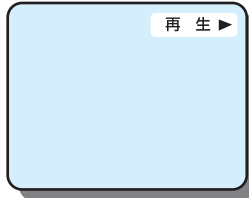

再生のしかた

コマ送り

DVD VCD

1

一時停止
一時停止中に  を押す
このボタンを押すたびに、音声は消音されたままで次のコマの画像が表示されます。

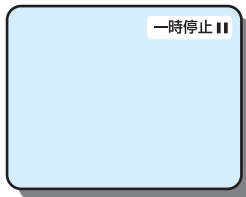

2

 を押すと再生に戻る

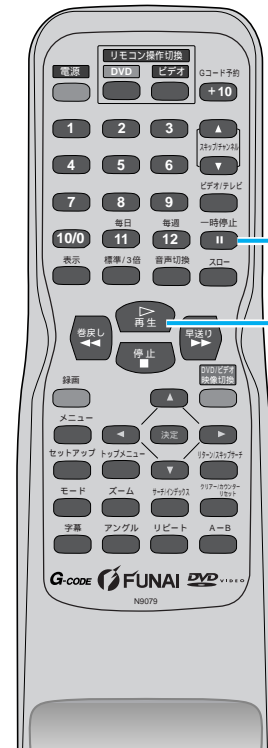
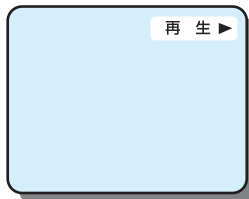

DVD編

一時停止（静止）／コマ送り

いろいろな再生 DVD

スロー再生



1

再生を一時停止している間に  ボタンを押す（音声は消音のままです。）

スローモーションモードで再生が行われます。

▶▶ ボタンを押すたびに循環して3段階に再生速度が変わります。画面に表示されている速度を見ながら適当な速度を選択します。

▶▶ ボタン

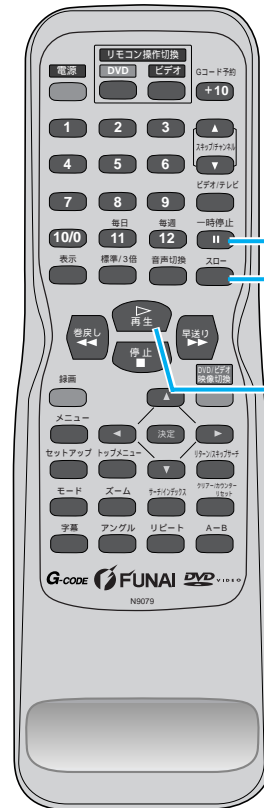
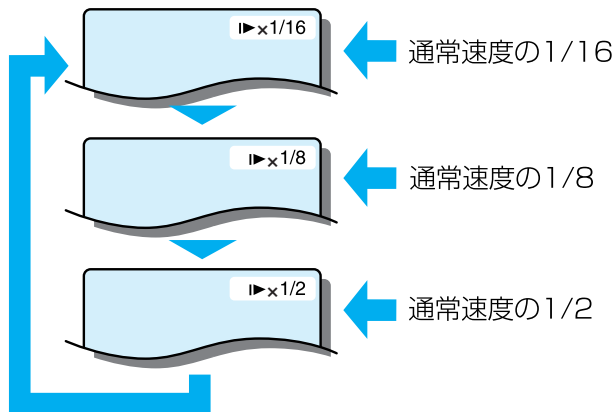

いろいろな再生

DVD編

スロー再生

2

 を押すと通常の再生速度に戻る

ちょっと一言!



オーディオCD、ビデオCDの場合はスロー再生はできません。逆方向のスロー再生はできません。

DVD いろいろな再生

繰り返し再生 (リピート再生)

DVD CD VCD

PBC未対応
ソフト

1

リピート
ボタンを押す



DVDの場合

1つのタイトルまたはチャプターを、繰り返し再生します。

リピートボタンを押すと画面上の表示が右図のように切り替わります。

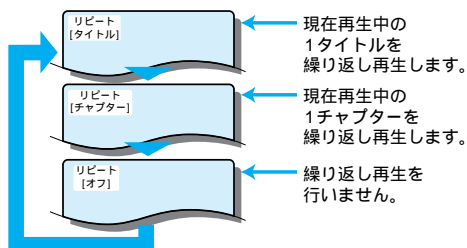

オーディオCD、ビデオCDの場合

ディスク全体または1つのトラックが繰り返し再生されます。

リピートボタンを押すと画面上で“オール”、“トラック”、“オフ”の表示が切り替わります。

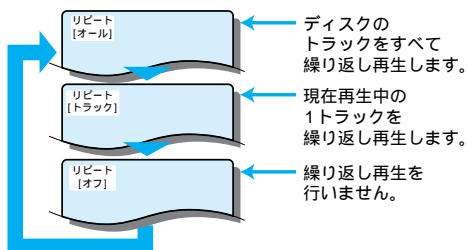

プログラム/ランダム再生中にリピートボタンを1回押すとプログラム/ランダム再生が繰り返し実行されます。

リピートボタンをもう一度押すと、現在のトラックが繰り返し再生されます。

ちょっと一言!



ディスクによっては、再生の繰り返しができないものがあります。
“リピート”の設定をした以外のタイトル、チャプター、トラックに移ったときは、この設定は消去されます。(CDのみ)
PBC (プレイバックコントロール) 対応のビデオCDの場合、リピート再生は機能しません。

いろいろな再生

DVD編

繰り返し再生(リピート再生)

いろいろな再生 DVD

繰り返し再生 (A-Bリピート再生)

DVD CD VCD

PBC未対応
ソフト

あるセクションを繰り返し再生するように、設定することができます。

1

再生中に繰り返し再生の開始点に

したい箇所(A)で  を押す

開始ポイント(A)を選択
します。

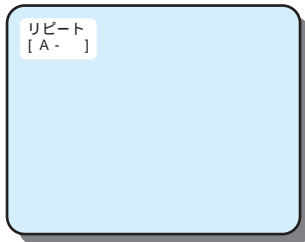

2

リピート再生の最終点にしたい箇所(B)で、再度  を押す

選択されたセクションが
繰り返し再生されます。

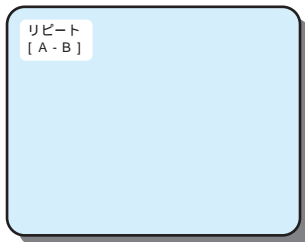

3

A-Bリピート再生を終わらせるには、  を押してリピート再生をオフに切り換える

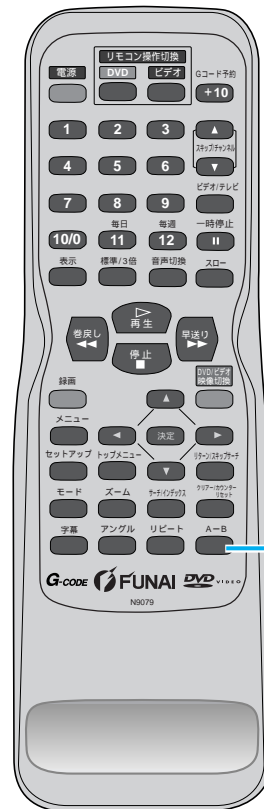
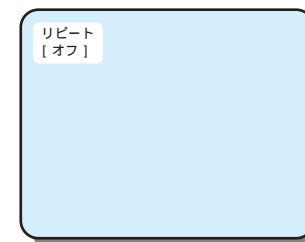

1
2
3

いろいろな再生

DVD編

繰り返し再生(A・Bリピート再生)

ちょっと一言!



DVDの場合、A-Bリピートセクションは、現在のタイトル内のみ設定することができます。オーディオCDやビデオCDの場合、A-Bリピートセクションは、現在のトラック内に設定することができます。

DVDの場面によっては、A-Bリピート機能を利用できない場合もあります。

設定されたAポイントをキャンセルするには、リターンボタンを押します。

PBC(プレイバックコントロール)対応のビデオCDの場合、リピート再生は機能しません。

DVD いろいろな再生

プログラム再生



1

ディスクを挿入し、停止中に  を押す
プログラム画面が表示されます。



2

ダイレクトチャンネルボタンを押し、希望するトラック番号を入力する

選択したトラックのプログラム数と合計時間が画面左側に表示されます。

最後に入力したプログラムを取り消すには、クリアボタンを押します。

2桁以上のトラック番号を入力する場合は、「+10」ボタンを押して数字を入力します。

例) トラック 1 4 : + 1 0 1 4

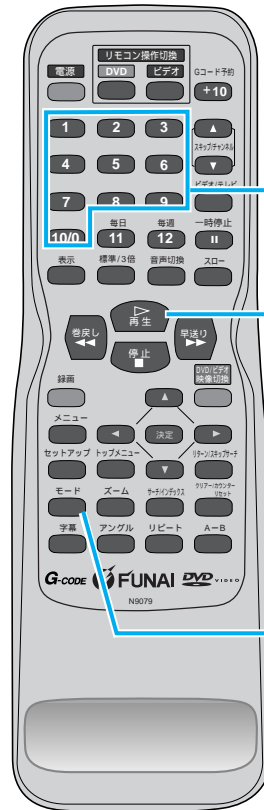



いろいろな再生

DVD編

プログラム再生

3

 を押す
プログラムされている順序で再生が始まります。

 プログラム再生中、停止ボタンは次のように作動します。

- 停止ボタンを1回押した場合、一旦停止となります。
再生再開時：停止されていた位置から、プログラム再生を続けることができます。
- 停止ボタンを2回押した場合、プログラム停止となります。
再生再開時：最初の曲からもう一度プログラム再生を始めることができます。
- 停止ボタンを3回押した場合、プログラムオフとなり、プログラム設定は消去されます。
再生再開時：トラック1から通常再生を始めます。

ちょっと一言!



プログラム再生中は追加のプログラムは実行できません。このような操作を行う前に現在の再生を停止してください。
トレイに入っているディスクのトラック番号より大きい番号は、受け付けません。
プログラム再生中は、希望のトラックからの再生およびランダム再生はできません。
プログラムの設定は、電源が切れたり、ディスクが入っているトレイが開くと、消去されません。
同一のトラックを複数設定することはできません。また、1度設定した曲順を入れかえることはできません。曲順を変更したい場合は、手順2でクリアボタンを使って入力しなおしてください。
再生中、プログラム状況を確認するには、表示ボタンを押してください。

ランダム再生



1

停止中に **モード** を押す
プログラム設定メニュー画面が表示されます。

2

モード をもう一度押す

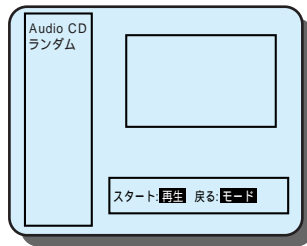

3

再生 を押す
ランダム再生が始まります。

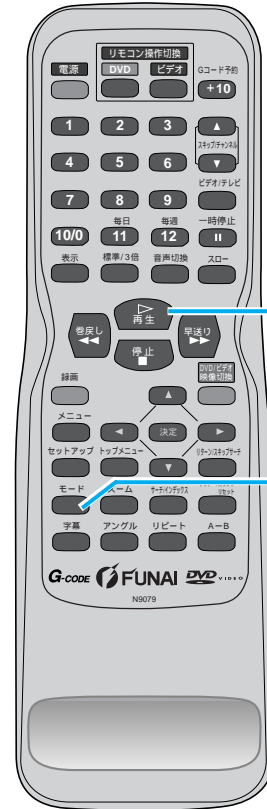

いろいろな再生

DVD編

ランダム再生

ちょっと一言!



ランダム再生中は、プログラムの再生はできません。

DVD 希望するところから再生する (サーチ)

ディスクメニューを使う

DVD VCD

PBC対応
ソフト

DVDやビデオCDの中にはそのディスクの内容を表示するガイダンスメニューや、音声、言語などに専用のセッティングを選択するためのメニューなど、そのディスク独自のメニューが入っているものがあります。

(例)

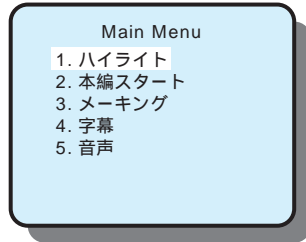

表示される内容はDVDやビデオCDによって異なります。ここでは一般的な操作の例を示しています。

希望するところから再生する(サーチ)

DVD編

ディスクメニューを使う

1

メニュー

を押す

ディスクメニューが表示されます。

2

希望するタイトルを選択する

カーソルボタン[▲/▼/◀/▶]を押してセッティングを変え、決定ボタンを押します。

ディスクによっては、数字ボタンが有効な場合があります。

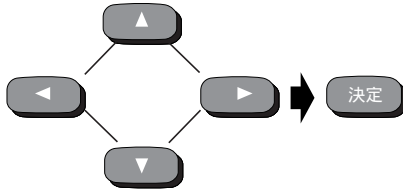

3

選択したタイトルから再生が始まる

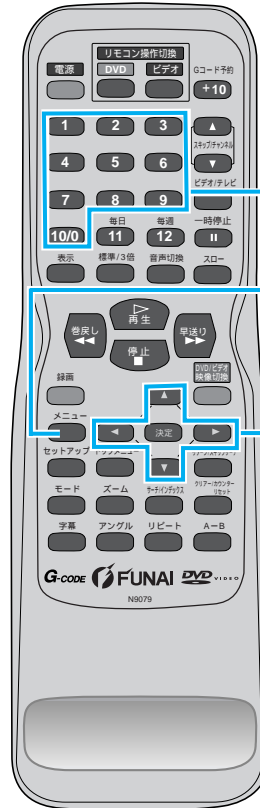

希望するところから再生する (サーチ) DVD

タイトルメニューを使う

DVD

タイトルメニューが入っているDVDの場合は、このメニューの中から希望するタイトルを選択することができます。

1

トップメニュー



を押す

タイトルメニューが表示されます。

2

希望するタイトルを選択する

カーソルボタン[▲/▼/◀/▶]を押してセッティングを変え、決定ボタンを押します。

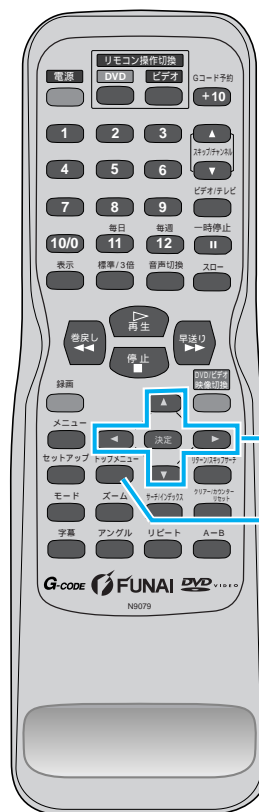
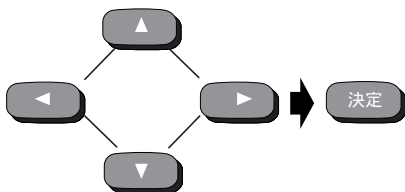

希望するところから再生する(サーチ)

DVD編

タイトルメニューを使う

再生中にメニュー画面を呼び出す

DVDの場合

メニューボタンを押してDVDメニューを呼び出します。

ちょっと一言!



メニューの内容と、この内容に基づいた各メニューの役割りは、ディスクによって異なります。詳細についてはディスクに付属の説明書を参照してください。

DVD 希望するところから再生する（サーチ）

希望するチャプターまたはタイトルからの再生

DVD

希望するところから再生する(サーチ)

1

再生中に  を押す

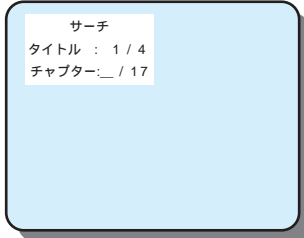

2

タイトル番号を変更する場合は、 / ボタン押してカーソルを移動し、ダイレクトチャンネルボタンで希望するタイトル番号を入力する

タイトル番号を入力すると、カーソルは自動的にチャプター番号入力に戻ります。

3

ダイレクトチャンネルボタンを押して希望するチャプター番号を入力する

1桁のチャプター番号をセットする場合は「0」ボタンを押してから希望の数字を入力してください。

例) チャプター1 01

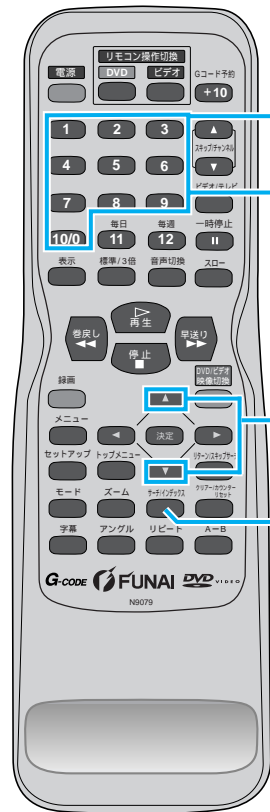

スキップチャンネル(/)ボタンの使い方

再生中または再生が一時停止中に ボタンを押すと、そのときに再生されていたチャプターを飛ばして次のチャプターが再生されます。 ボタンを一回押すと、そのときに再生されていたチャプターの頭出しをして再生を始めます。再生が始まってから2秒以内に ボタンをもう一回押すと一つ前のチャプターに戻ります。



ちょっと一言!



DVDによっては、希望するタイトルまたはチャプターからの再生ができないことがあります。数字を誤って入力した場合、クリアボタンで削除できます。

希望するところから再生する (サーチ) DVD

希望するタイムカウントからの再生

DVD CD VCD

PBC未対応ソフト

1 サーチインデックス再生中に  を2回押す

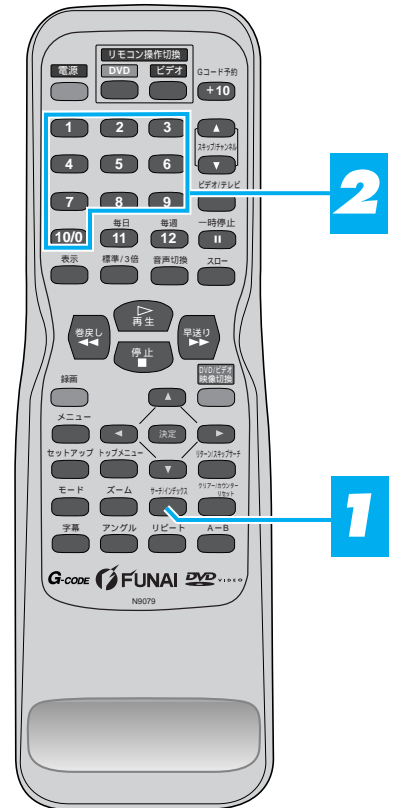
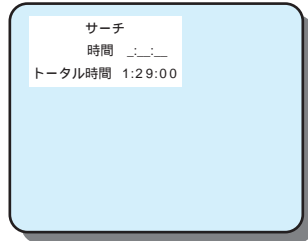

2 ダイレクトチャンネルボタンを押して希望するタイムカウントをセットする
例： 1時間23分30秒
1 2 3 3 0

希望するところから再生する(サーチ)

DVD編

希望するタイムカウントからの再生

ちょっと一言!



DVDの場合、タイトルの中でのタイムサーチはできますが、チャプターの中でのタイムサーチはできません。
ビデオCDやオーディオCDの場合、トラックの中でのタイムサーチはできますが、CD全体としてのタイムサーチはできません。
ディスクによっては、希望するタイムカウントからの再生ができないものがあります。
特定の時間だけの再生ができないディスクがあります。また、デッキが停止モードのときもできません。
PBC (プレイバックコントロール) 対応のビデオCDの場合、タイムサーチは機能しません。

DVD 希望するところから再生する (サーチ)

希望するトラックからの再生

CD VCD

PBC未対応
ソフト

1

再生中に  を
押す

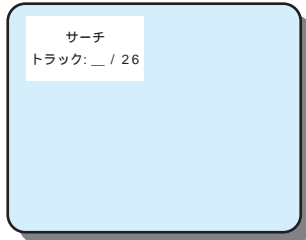

2

ダイレクトチャンネルボタンを押して希望するトラック番号を入力する

1桁のトラック番号をセットする場合は「0」ボタンを押してから希望の数字を入力してください。

例) トラック1 01

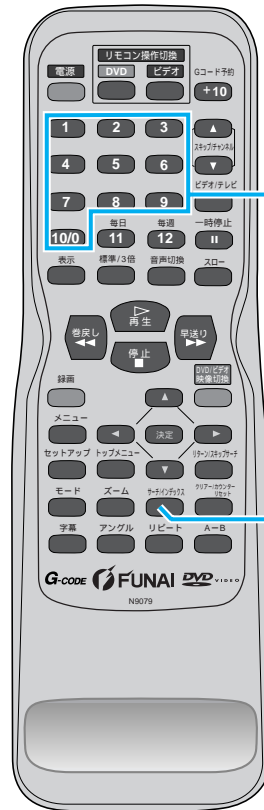

希望するところから再生する(サーチ)

DVD編

希望するトラックからの再生

スキップチャンネル(/)ボタンの使い方

再生中または再生が一時停止中に ボタンを押すと、そのときに再生されていたチャプターを飛ばして次のチャプターが再生されます。 ボタンを一回押すと、そのときに再生されていたチャプターの頭出しをして再生を始めます。再生が始まってから2秒以内に ボタンをもう一回押すと一つ前のチャプターに戻ります。



ちょっと一言!



再生または停止中にダイレクトチャンネルボタンを使ってトラック番号を入力しても、希望するトラックから再生を始めることができます。2桁以上のトラック番号を入力する場合は、「+10」ボタンを押して数字を入力します。(例)トラック14 : +10 1 4
PBC (プレイバックコントロール) 対応のビデオCDの場合、トラックサーチは機能しません。

再生中に切りかえる DVD

音声(言語)をかえる

DVD

DVDプレーヤーには、希望する音声(言語)およびサウンドモードが選択できる機能が備えられています。

1

再生中に **音声切換** を押す

2

さらに **音声切換** を押して希望する音声(言語)を選択する

音声(言語)は、そのDVDに複数の言語が含まれている場合に切り替えることができます。

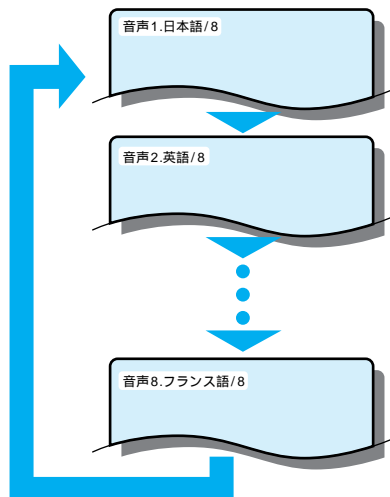

.....

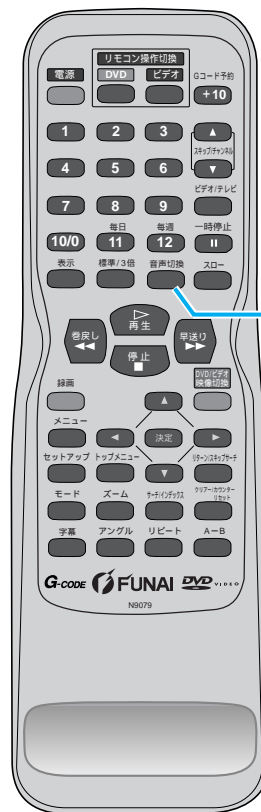

再生中に切りかえる

DVD編

音声(言語)をかえる

ちょっと一言!



DVDによっては、複数の言語が入っていても音声ボタンが作動しないことがあります(例えばディスプレイメニュー上で言語の設定ができるDVDがあります)。DVDにより操作が異なります。操作方法については、DVDに付属の説明書に従ってください。

音声ボタンを数回押しても希望する言語が表示されないときは、その言語がDVDに含まれていません。

電源投入時やDVD交換時は、「設定モード」で選択されている言語に戻ります。選択された言語がDVDに含まれていないときは、そのDVDで決められている言語が選ばれます。

約5秒後に画面表示が消えます。

DVD 再生中に切りかえる

字幕(言語)をかえる



DVDプレーヤーには、希望する字幕(言語)を選択できる機能が備えられています。

1

再生中に を押す

2

さらに を押して希望する言語の字幕を選択する
再生中のDVDに複数の言語が含まれている場合は、字幕(言語)を切り換えることができます。
字幕(言語)は、使用中のDVDに1つの言語しか含まれていない場合は、切り替えることができません。

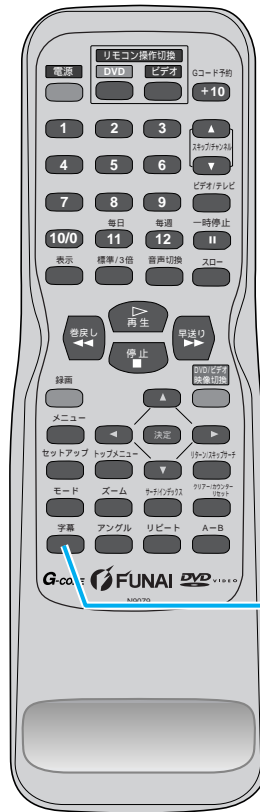

再生中に切りかえる

DVD編

字幕(言語)をかえる

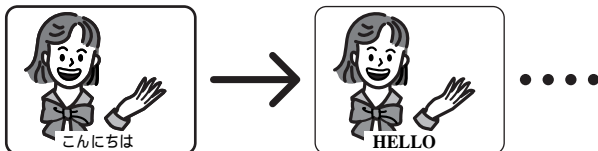
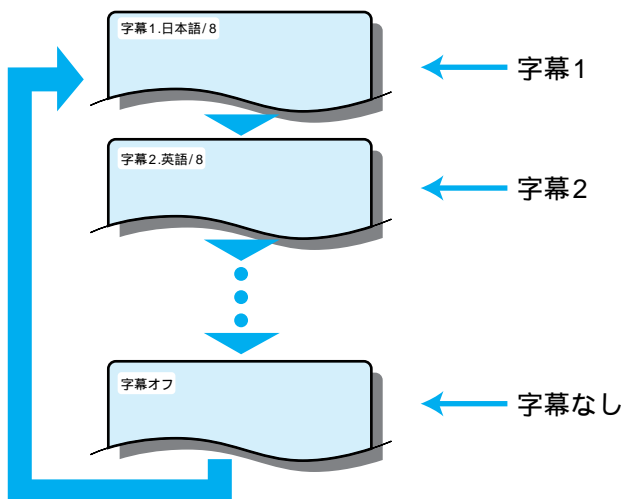

字幕ボタンを押すと字幕(言語)が、字幕1、字幕2...と含まれているすべての言語に切り換わります。

ちょっと一言!



DVDディスクメニューで字幕(言語)の設定をするDVDがあります。(DVDにより操作が異なります。操作方法については、DVDに付属の説明書に従ってください。)
字幕ボタンを数回押しても希望する言語が表示されないときは、その言語の字幕がDVDに含まれていません。
電源投入時やDVD交換時は、「設定モード」で選択されている言語に戻ります。選択された言語がDVDに含まれていないときは、そのDVDで決められている言語が選ばれます。
変更した字幕(言語)が表示されるまで多少時間がかかる場合があります。
約5秒後に画面表示が消えます。
“字幕なし”が画面上に表示されたときは、字幕はそのシーンに入っていません。

再生中に切りかえる DVD

アングル(カメラアングル)をかえる

DVD

DVDプレーヤーには希望するカメラアングルを選択できる機能が備えられています。

1

再生中に **アングル** を押す

各種カメラアングルの画像が記録されたDVDでは、画面右上にアングルアイコン()が表示されます。画面上にこのアイコンが表示されているときに、カメラアングルを変更できます。

異なるカメラアングルから記録された画像がDVD上にはない場合には、カメラアングルを変更できません。

2

アングル番号が画面上に表示されている間に **アングル** を押す

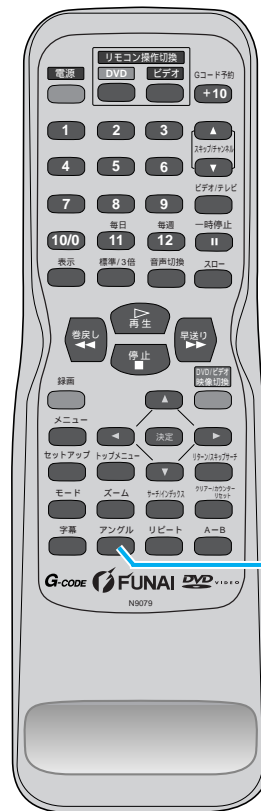
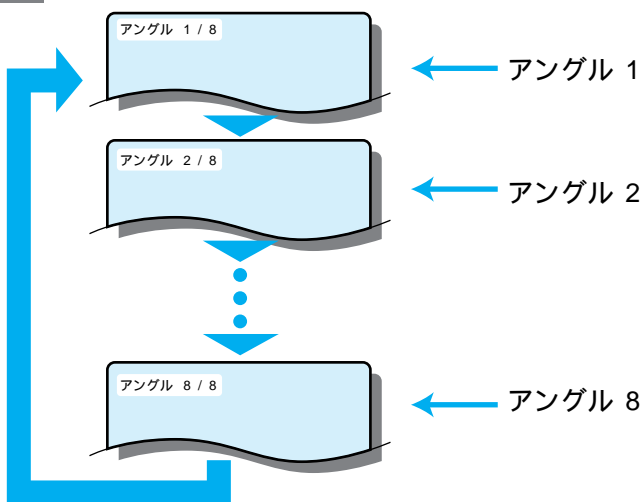

1
2

再生中に切りかえる

DVD編

アングル(カメラアングル)をかえる

ちょっと一言!



約5秒後に画面表示が消えます。

DVD 再生中に切りかえる

ズーム再生（画面上で拡大）

DVD VCD

画像は、お好みにより画面上で4倍の大きさに拡大できます。

1

再生中に **ズーム** を押す

画面中央で画像が拡大されます。

ズームボタンをもう一度押すと、画像は前の大きさに戻ります。

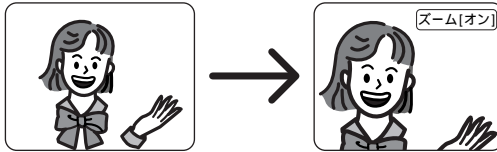

2

ズーム再生中にカーソル (▲/▼/◀/▶) ボタンを押すと、ズームする部分が移動する

ズームフレームを中心から移動させることができます。---上下左右にそれぞれ4段階で移動できます。

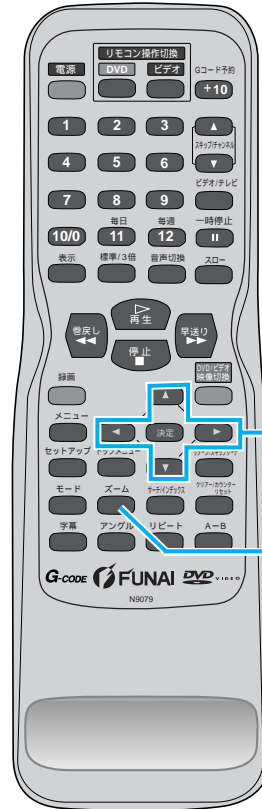
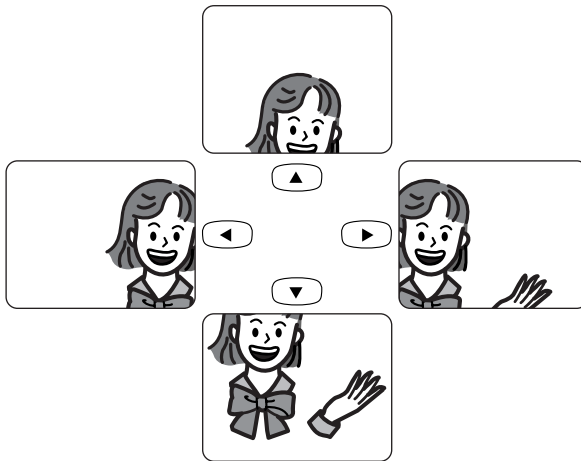

再生中に切りかえる

DVD編

ズーム再生(画面上で拡大)

ちょっと一言!



ズーム機能は、操作表示画面が表示されている間は作動しません。

再生中の情報を見る（画面表示）DVD

画面表示の切りかえ

DVD VCD

リモコンの表示ボタンを押してディスクについての情報を確認したり、サーチや再生中の設定を変えることができます。

再生情報の表示

1

再生中に表示ボタンを押す

画面上に情報が表示されます。

もう一度表示ボタンを押すと、通常の再生画面に戻ります。



DVDの場合

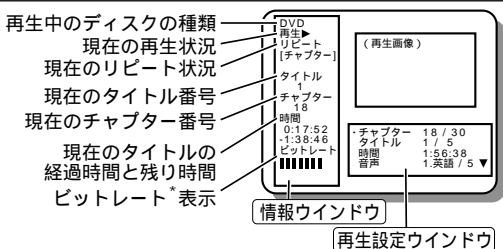

*ビットレートとは、DVDに記録されている画像の情報量を示す値です。表示は目安です。

オーディオCDの場合

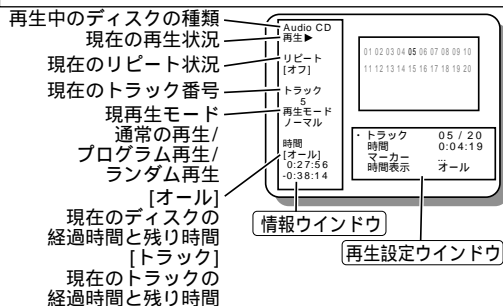

[再生設定ウインドウ]

項目	表示内容	操作説明（項目選択後、決定ボタンを押す）
チャプター	現チャプター番号/ 総チャプター数	チャプターサーチとして機能します。現チャプター番号が下線になり、このとき数字ボタンでチャプター番号を入力すると、指定したチャプターのはじめから再生されます。
タイトル	現タイトル番号/ 総タイトル数	タイトルサーチとして機能します。現タイトル番号が下線になり、このとき数字ボタンでタイトル番号を入力すると、指定したタイトルのはじめから再生されます。
時間	現タイトル総時間	タイムサーチとして機能します。時間表示欄が下線になり、このとき数字ボタンで時間を入力すると、指定した時間から再生されます。
音声 (*2)	現音声番号、音声言語/ 総音声言語数	音声切替として機能します。このとき、ディスクに収録されているすべての音声情報を知ることができます。 / ボタンで出力したい音声を選択し、決定ボタンを押すと、選択した音声が出力されます。
字幕 (*1)	現字幕番号、字幕言語/ 総字幕言語数	字幕切替として機能します。このとき、ディスクに収録されているすべての字幕情報を知ることができます。 / ボタンで表示したい字幕を選択し、決定ボタンを押すと、選択した字幕が表示されます。
アングル (*2)	現アングル番号/ 総アングル数	アングル切替として機能します。アングル番号欄が下線になり、このとき数字ボタンで表示したいアングルを選択し、決定ボタンを押すと、選択したアングルで表示されます。
マーカー	...	マーカー設定（次頁）を参照ください。

(*1) 字幕設定がオフの時、または再生中のDVDディスクが「字幕なし」の時は、字幕切替できません。（78ページ参照）

(*2) 再生中のDVDディスクが、複数のアングルまたは音声言語情報を含んでいない場合は、設定切替できません。（77、79ページ参照）

ビデオCDの場合

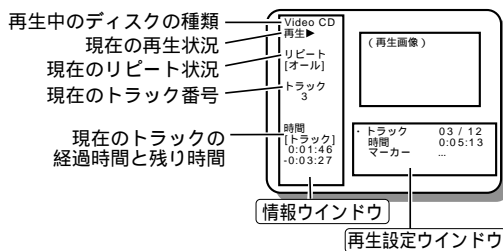

[再生設定ウインドウ]

項目	表示内容	操作説明（項目選択後、決定ボタンを押す）
トラック	現トラック番号/ 総トラック数	トラックサーチとして機能します。現トラック番号が下線になり、このとき数字ボタンでトラック番号を入力すると、指定したトラックのはじめから再生されます。
時間	現トラック総時間	タイムサーチとして機能します。時間表示欄が下線になり、このとき数字ボタンで時間を入力すると、指定した時間から再生されます。
マーカー	...	マーカー設定（次頁）を参照ください。
時間表示 (*3)	オール または トラック	時間表示をディスク単位からトラック単位かに切り替えることができます。決定ボタンを押す毎にディスク、トラックが切り替わります。 [オール]: ディスク単位 [トラック]: トラック単位

(*3) 時間表示は、オーディオCDの場合のみ表示されます。

再生中の情報を見る（画面表示）

DVD編

画面表示の切りかえ

DVD 再生中の情報を見る（画面表示）

再生設定ウィンドウを使って設定を変更するには

2 再生設定ウィンドウでサーチまたは変更したい項目を選ぶ
 / ボタンを押して選択したい項目を選び、決定ボタンを押します。

3 表の操作を行う
 前頁の表（操作説明欄）を参照ください。

4 再生設定ウィンドウに戻るには、リターン/スキップボタンを押します。

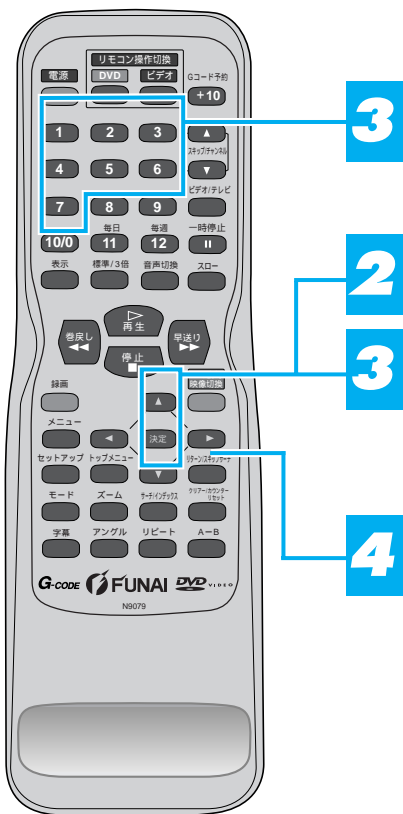



マーカー設定

再生設定ウィンドウ内のマーカー機能を使って、指定した箇所をすばやく頭出しすることができます。マーカーは5個まで設定することができます。

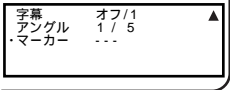

マーカーの設定をするには

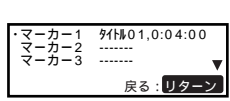
- 再生設定ウィンドウ内のマーカーを / ボタンで選び、決定ボタンを押します。

- / ボタンで設定されていないマーカー（-----表示）を選びます。

- マーカーをつけたい箇所決定ボタンを押します。マーカーをつけた箇所の時間が表示されます。

- リターンボタンを押すと再生設定ウィンドウに戻ります。

マーカーを設定した箇所から再生を行う場合は

- 再生設定ウィンドウ内のマーカーを / ボタンで選び、決定ボタンを押します。
- / ボタンで頭出ししたい箇所（マーカー）を選び、決定ボタンを押します。選択された箇所から再生が始まります。
- リターンボタンを押すと再生設定ウィンドウに戻ります。

マーカー設定を削除する場合は

- 再生設定ウィンドウ内のマーカーを / ボタンで選び、決定ボタンを押します。
- / ボタンで削除したいマーカーを選び、クリアボタンを押します。
 すべてのマーカー設定を削除する場合は、/ ボタンでオールクリアを選び、決定ボタンを押します。
- リターンボタンを押すと再生設定ウィンドウに戻ります。

ちょっと一言!



設定したマーカーは電源をオフにするか、トレイを開けると削除されます。





再生中の情報を見る（画面表示）

DVD編

画面表示の切りかえ

便利にお使いいただくために設定しておける内容と、工場出荷時の設定を一覧表にしています。

ワイドテレビとの接続や、オーディオアンプとのデジタル接続時に設定を変える必要があります。
詳しくは各ページをご参照ください。

メニュー項目	設定項目(□は工場出荷設定)		設定内容	
1. 言語設定 ➡ 84～86ページ 	音声言語	オリジナル 日本語 英語	スピーカーから聞こえる音声言語の種類を設定	
	字幕言語	オフ 日本語 英語	テレビに表示される字幕言語の種類を設定	
	ディスクメニュー言語	オリジナル 日本語 英語	ディスクメニューなど画面表示される言語の種類を設定	
	画面表示言語	日本語 English	設定画面の言語やテレビ画面に表示される“再生”などの言語の設定	
2. 映像設定 ➡ 88～89ページ 	TV画面モード	4:3パンスキャン 4:3レターボックス 16:9ワイド	接続するテレビのタイプに合わせて設定	
	画面表示	オン オフ	ディスク状況の画面表示有無の設定(例: “再生 ▶ ”)	
	表示パネル	明るい 暗い オート	本体表示パネルの照度設定	
	アングルアイコン	オン オフ	アングルアイコン()の画面表示有無の設定	
	オートパワーオフ	オン オフ	静止または停止状態で35分間入力がない場合、電源「切」にするか設定	
	背景色	ブルー グレー	設定画面の背景色設定	
3. 音声設定 (デジタル出力) ➡ 90～92ページ 	デジタル出力	ドルビーデジタル	オフ オン	デジタル音声出力端子から出る音声信号の種類を設定
		DTS	オフ オン	
		MPEG	オフ オン	
	ダイナミックレンジ	オフ オン	音量範囲をコントロールするか設定	
	ダウンミックスモード	ドルビーサラウンド ステレオ	ドルビーサラウンド(プロロジック)に対応しているオーディオ機器に接続するか設定	
	ダウンサンプリング	48kHz 96kHz	96kHzのPCMで録音された音声信号を48kHzに変換するか設定	
4. パレンタル設定 (視聴制限) ➡ 93～94ページ 	パレンタルレベル	オール 8～1	DVDソフトの視聴制限のレベルを設定	
	パスワード変更	4桁のパスワードを入力	パスワードの設定・変更	



設定を変更すると、その内容は電源を切った状態でも保持されます。

停止状態でないと、セットアップ機能は利用できません。

メニュー画面付きDVDやビデオCDを再生したときは、ディスクメニューでの設定が優先されることがあります。

DVD 設定をかえる(セットアップ)

ちょっと一言!



設定項目を変更するとき、再生モードになっている場合には停止ボタンを押します。



言語設定

設定をかえる(セットアップ)

1

セットアップ

停止中に  を押す

セットアップ画面が表示されます。

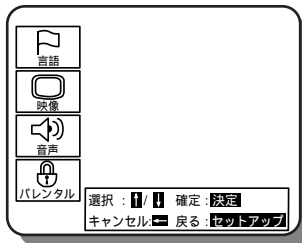

DVD編

言語設定

2

/ ボタン押して言語設定メニューを選択し、決定ボタンを押す

セットアップ画面が表示されます。

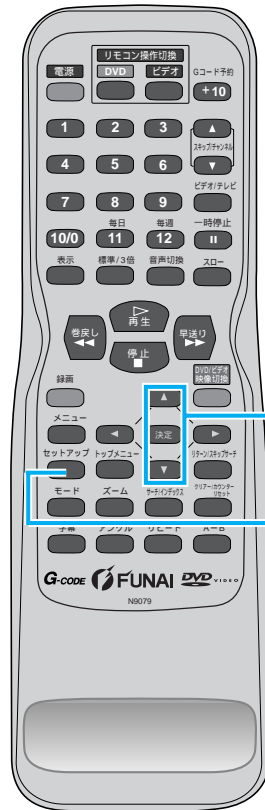

設定をかえる(セットアップ) DVD

3

/ ボタンを押して選択したい項目を選び、決定ボタンを押す



音声言語
(初期設定: オリジナル)
再生ディスクの言語(音声)を選択します。
*オリジナル: ディスクのオリジナル言語(音声)となります。



字幕言語
(初期設定: オフ)
再生ディスクの言語(字幕)を選択します。
*オフ: 字幕なしとなります。



ディスクメニュー言語
(初期設定: オリジナル)
ディスクメニューの表示言語を選択します。
*オリジナル: ディスクのオリジナルディスクメニューとなります。



画面表示言語
(初期設定: 日本語)
本機の設定画面や画面表示の言語を選択します。



設定をかえる(セットアップ)

DVD編

言語設定

DVD 設定をかえる(セットアップ)

4

/ ボタンを押して選択したい項目を選び、決定ボタンを押す

音声、字幕、またはディスクメニュー設定画面上で“その他”を選択した場合、言語コード設定画面が表示されます。87ページのリストを参照しながらダイレクトチャンネルボタンを押して希望する言語コードを入力します。

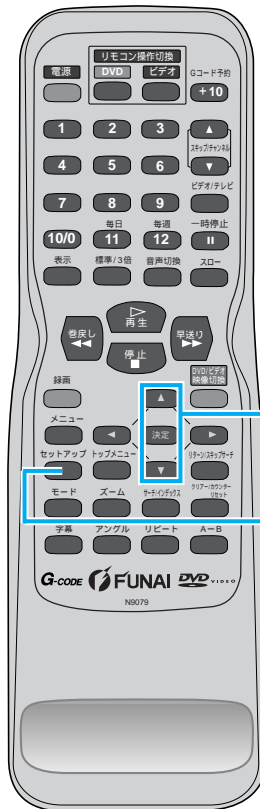
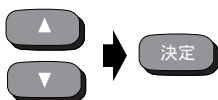

5

セットアップ



を押す

設定モードが取り消され通常の画面が表示されます。

設定をかえる(セットアップ)

DVD編

言語設定

ちょっと一言!



一部のディスクでは音声と字幕の言語設定が利用できませんので、音声ボタンと字幕ボタンを使います。77、78に詳しい説明があります。

設定をかえる(セットアップ) DVD

言語コード一覧表

言語名	言語コード
Afar	4747
Abkhazian	4748
Afrikaans	4752
Amharic	4759
Arabic	4764
Assamese	4765
Aymara	4771
Azerbaijani	4772
Bashkir	4847
Byelorussian	4851
Bulgarian	4853
Bihari	4854
Bislama	4855
Bengali; Bangla	4860
Tibetan	4861
Breton	4864
Catalan	4947
Corsican	4961
Czech	4965
Welsh	4971
Danish	5047
German	5051
Bhutani	5072
Greek	5158
English	5160
Esperanto	5161
Spanish	5165
Estonian	5166
Basque	5167
Persian	5247
Finnish	5255
Fiji	5256
Faroese	5261
French	5264
Frisian	5271
Irish	5347
Scots Gaelic	5350
Galician	5358
Guarani	5360
Gujarati	5367
Hausa	5447
Hindi	5455
Croatian	5464
Hungarian	5467
Armenian	5471

言語名	言語コード
Interlingua	5547
Interlingue	5551
Inupiak	5557
Indonesian	5560
Icelandic	5565
Italian	5566
Hebrew	5569
Japanese 日本語	5647
Yiddish	5655
Javanese	5669
Georgian	5747
Kazakh	5757
Greenlandic	5758
Cambodian	5759
Kannada	5760
Korean	5761
Kashmiri	5765
Kurdish	5767
Kirghiz	5771
Latin	5847
Lingala	5860
Laothian	5861
Lithuanian	5866
Latvian; Lettish	5868
Malagasy	5953
Maori	5955
Macedonian	5957
Malayalam	5958
Mongolian	5960
Moldavian	5961
Marathi	5964
Malay	5965
Maltese	5966
Burmese	5971
Nauru	6047
Nepali	6051
Dutch	6058
Norwegian	6061
Occitan	6149
(Afan)Oromo	6159
Oriya	6164
Panjabi	6247
Polish	6258
Pashto; Pushto	6265
Portuguese	6266

言語名	言語コード
Quechua	6367
Rhaeto-Romance	6459
Kirundi	6460
Romanian	6461
Russian	6467
Kinyarwanda	6469
Sanskrit	6547
Sindhi	6550
Sangho	6553
Serbo-Croatian	6554
Singhalese	6555
Slovak	6557
Slovenian	6558
Samoan	6559
Shona	6560
Somali	6561
Albanian	6563
Serbian	6564
Siswat	6565
Sesotho	6566
Sundanese	6567
Swedish	6568
Swahili	6569
Tamil	6647
Telugu	6652
Tajik	6653
Thai	6654
Tigrinya	6655
Turkmen	6657
Tagalog	6658
Setswana	6660
Tonga	6661
Turkish	6664
Tsonga	6665
Tatar	6666
Twi	6669
Ukrainian	6757
Urdu	6764
Uzbek	6772
Vietnamese	6855
Volapuk	6861
Wolof	6961
Xhosa	7054
Yoruba	7161
Chinese	7254
Zulu	7267

設定をかえる(セットアップ)

DVD編

言語コード一覧表

DVD 設定をかえる(セットアップ)

映像設定

1

セットアップ
停止中に  を押す
セットアップ画面が表示されます。

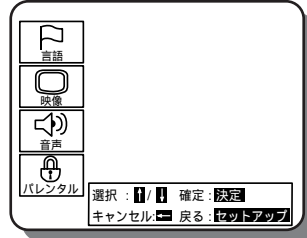

2

/ ボタンを押して映像設定メニューを選び、決定ボタンを押す

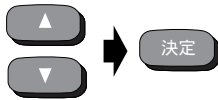

3

/ ボタンを押して項目を選び、決定ボタンを押す

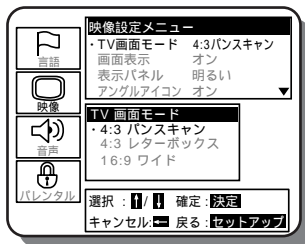

TV画面モード
(初期設定：4:3 パンスキャン)
4:3 パンスキャン：全高画像
両サイドトリミング
4:3 レターボックス：
上下に黒いバーつきのワイド画面
16:9ワイド：ワイド画面テレビに
接続されている場合



画面表示
(初期設定：オン)
ディスク状況を表示 / 非表示します。
(例：“再生 ▶”)

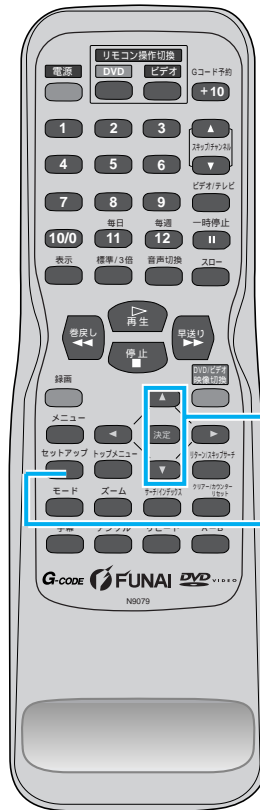

設定をかえる(セットアップ)

DVD編

映像設定

設定をかえる(セットアップ) DVD

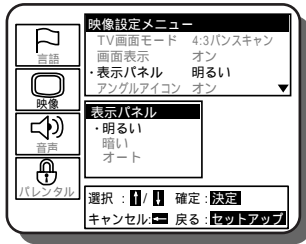

表示パネル
(初期設定：明るい)
本機表示パネルの表示輝度を調整します。
* オート：再生中のみ暗転します。



オートパワーオフ (初期設定：オン)
静止または停止状態で35分間入力がない時、電源が自動的に切れるようにするには、オンを選びます。



アングルアイコン
(初期設定：オン)
画面上にアングルアイコンを表示 / 非表示します。

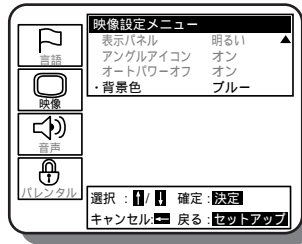

背景色 (初期設定：ブルー)
ブルーまたはグレーを選びます。

4

/ ボタンを押して選択したい項目を選び、決定ボタンを押す

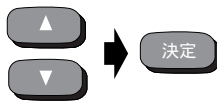

5

セットアップ



設定モードが取り消され通常の画面が表示されます。

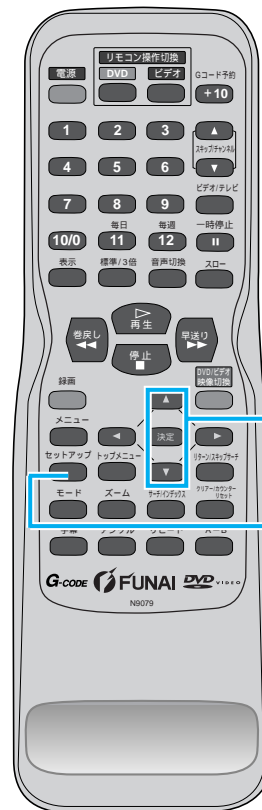

設定をかえる(セットアップ)

DVD編

映像設定

DVD 設定をかえる(セットアップ)

音声設定

1

セットアップ
停止中に  を押す
セットアップ画面が表示
されます。

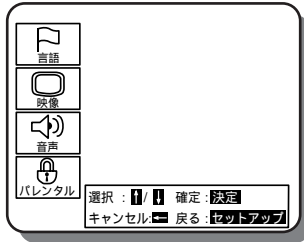

2

/ ボタン押して音声設定メニューを選び、決定ボタンを
押す

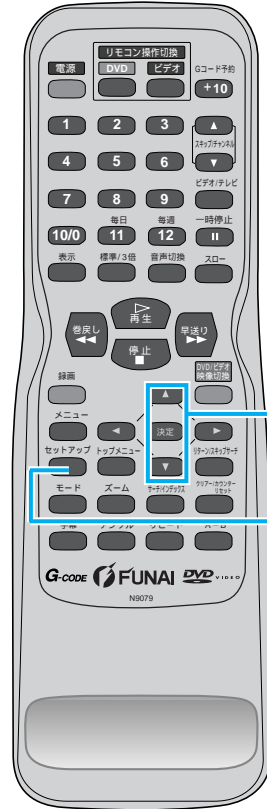
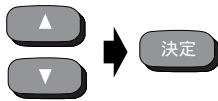

設定をかえる(セットアップ)

DVD編

音声設定

設定をかえる(セットアップ) DVD

3

/ ボタンを押して項目を選び、決定ボタンを押す

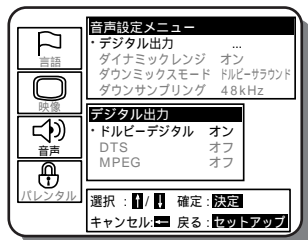
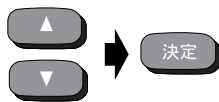

デジタル音声出力設定
(手順4へ)



ダイナミックレンジ
(初期設定: オフ)
オン: ダイナミックレンジが利用できます。

この機能は音量範囲をコントロールするものです。音量範囲を圧縮することにより夜間の出力を抑制するだけでなく低音部の音量を上げることができます。ただし、この機能はドルビーデジタルで録音した音声の場合のみ有効です。ドルビーデジタル5.1chで録音した音声を出力したとき、この機能が“オフ”に設定されていても音声は自動的に圧縮されます。



ダウンミックスモード
(初期設定: ドルビーサラウンド)
ドルビーサラウンド:
ドルビーサラウンド(プロロジック)に対応しているオーディオ機器に接続しているときに選択します。
ドルビーサラウンド(プロロジック)の効果のかかった出力信号が2チャンネルにダウンミックスされます。

ステレオ:
ドルビーサラウンド(プロロジック)に対応していないオーディオ機器に接続しているときに選択します。
ドルビーサラウンド(プロロジック)効果がかかっていない信号が出力されます。



ダウンサンプリング
(初期設定: 48kHz)
96kHzのPCMで録音された音声信号を48kHzに変換する/しないを設定します。ただし、96kHzの高音質で楽しむためにはサンプリング周波数96kHzに対応したアンプに接続する必要があります。

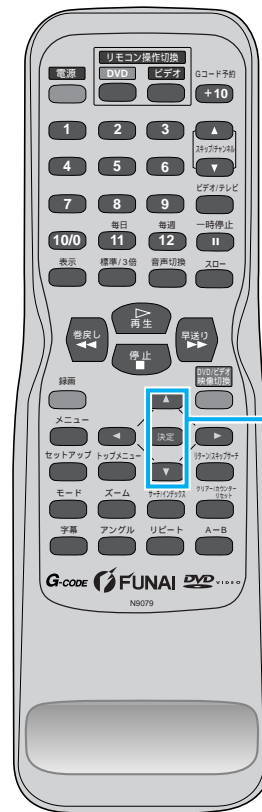

設定をかえる(セットアップ)

DVD編

音声設定

DVD 設定をかえる(セットアップ)

4

/ ボタン押して選択したい項目を選び、決定ボタンを押す

デジタル音声出力セットアップ画面上で、ドルビーデジタルやDTS、またはMPEGを選択した場合、もう一度 / ボタンを押して次の項目を選び、決定ボタンを押します。

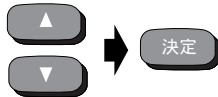

ドルビーデジタル(初期設定: オフ)
オン: ドルビーデジタルデコーダーを搭載したアンプと接続したときに選ばます。
オフ: ドルビーデジタルに対応しないアンプと接続したときに選ばます。このとき、音声はPCM出力となります。



DTS(初期設定: オフ)
オン: DTSデコーダーを搭載したアンプと接続したときに選ばます。
オフ: DTSに対応しないアンプと接続したときに選ばます。このとき、DTS音声は出力されません。



MPEG(初期設定: オフ)
オン: MPEGデコーダーを搭載したアンプと接続したときに選ばます。
オフ: MPEGに対応しないアンプと接続したときに選ばます。このとき、音声はPCM出力となります。

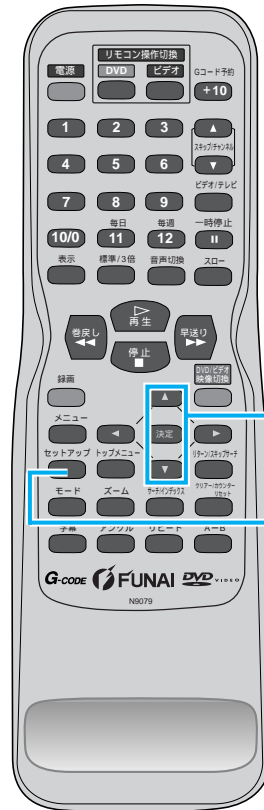

5

セットアップ
[決定] を押す

設定モードが取り消され通常の画面が表示されます。

設定をかえる(セットアップ)

DVD編

音声設定

設定をかえる(セットアップ) DVD

パレンタル設定(視聴制限)

1

セットアップ
停止中に  を押す
セットアップ画面が表示
されます。

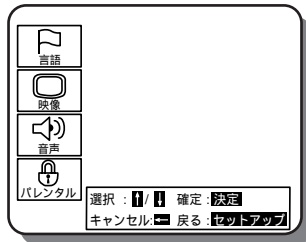

2

/ ボタン押してパレンタルを選び、決定ボタンを押す

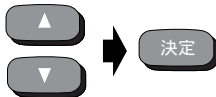

3

ダイレクトチャンネルボタンを押して4桁のパスワードを
入力し、決定ボタンを押す

最初にこの設定をするときは、任意の4桁の数字を入
力します。この数字は次回からパスワードとして使用
されます。

パスワードを入力して、パレンタルレベルとパスワー
ド設定を変更することができます。

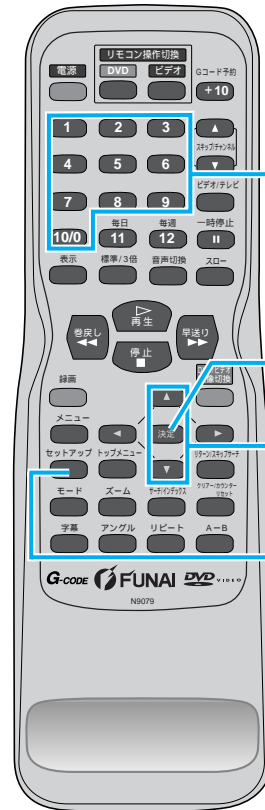

設定をかえる(セットアップ)

DVD編

パレンタル設定(視聴制限)

DVD 設定をかえる(セットアップ)

4

/ ボタン押しして項目を選び、決定ボタンを押す

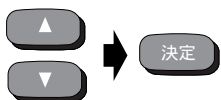

パレンタルレベルを選択した場合

/ ボタンを押して8から1までの項目を選び、決定ボタンを押します。

レベル8

どのグレードのDVDソフトウェア(成人、一般、子供)でも再生できます。

レベル7から2

一般用と子供向けのDVDソフトウェアのみ再生できます。

レベル1

子供用のDVDソフトウェアのみ再生できます。成人向け、一般用のソフトウェアは利用できません。

パスワード変更を選択した場合

ダイレクトチャンネルボタンで4桁のパスワードを入力し、決定ボタンを押します。

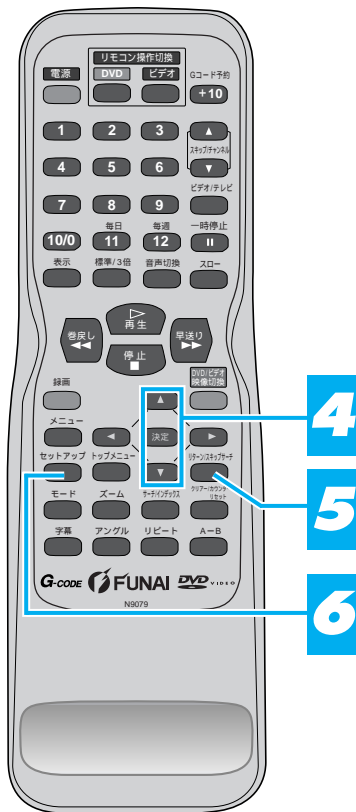
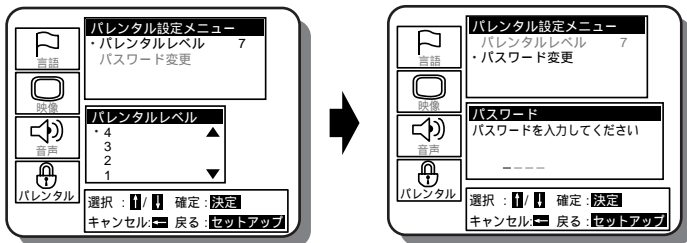

設定をかえる(セットアップ)

DVD編

パレンタル設定(視聴制限)

5

リターン/スキップボタン



を押す

セットアップ画面が表示されます。

6

セットアップ



を押す

設定モードが取り消され通常の画面が表示されます。

ちょっと一言!



DVDによっては、パレンタルロックが作動するか見分けるのが難しい場合があります。設定した方法で、パレンタルロック機能が作動するか確認してください。パスワードを忘れないように、どこかに書きとめておいてください。



パスワードを忘れたとき

工場出荷時の状態に戻す必要があります。

以下の操作をおこなってください。

電源が「入」の状態、ディスクが入っていないとき、リモコンの[1]、[2]、[3]、[4]、[表示]、[決定]の順にボタンを押すとリセットされます。

このとき、全てのセットアップ項目が工場出荷時の状態にもどりますので、再度設定をしておいて下さい。

故障かな？と思ったときは

ここをお調べください

この取扱説明書にそって操作しても正常に働かないときは、下記を参照しながら点検してください。点検されても直らないときは、お買上げの販売店にお問い合わせください。

	症 状	原 因	処 置	参照ページ
共通	電源がはいらない。	電源プラグがはずれている。 電源が「切」になっている。	電源プラグをコンセントに差し込む。 電源を入にする。	
	テレビの番組が映らない。	テレビのチャンネルがビデオ用に正しく調整されていない。 アンテナ線がはずれている。 受信チャンネルが設定されていない。 テレビ/ビデオボタンでテレビが選ばれている(RF接続時)。 テレビ放送の電波が弱い。	テレビのビデオ専用チャンネルを正しく調整する。 アンテナ線を正しくつなぐ。 受信チャンネルを設定する。 テレビ/ビデオボタンでビデオを選ぶ。 アンテナの向きなどを調整するか、ブースター(市販品)を取付ける。 電波が弱い地域では、ビデオを接続すると映りが悪くなることがあります。 このようなときは販売店にご相談の上、ブースター(市販品)をご使用ください。	28 19 32 38 19 19
	リモコンで操作できない。	リモコン操作切換ボタンを押していない。 リモコンがセンサーに向いていない。 リモコンと本体が離れすぎている。 リモコンとセンサーの間に障害物がある。 リモコンの電池が消耗している。 リモコンに水など水分を含む物をこぼした。	ビデオの操作をする場合はビデオボタン DVDの操作をする場合はDVDボタンを押してください。 リモコンをセンサーに向ける。 7m以内の所で操作する。 障害物を取り除く。 電池を交換する。 リモコンの交換が必要です。 お近くの販売店にご相談ください。	25 16 16 16 16 16
	ステレオ音声にならない	音声モードが左、右、モノラルのいずれかになっている。	音声モードをステレオに切替える。	21
ビデオ部	ビデオの操作ができない。	DVDランプが点灯している。 録画予約されている。	本機のDVD/ビデオボタン、またはリモコンのDVD/ビデオ映像切換ボタンを押して、ビデオランプを点灯させてください。 本機のタイマーセットボタンを押して予約スタンバイを解除する。	25 48
	録画予約ができない。	時計合わせが正確に行なわれていない。 録画予約が正しくセットされていない。 ビデオテープが入っていない。 ビデオテープのツメが折れている。 停電があった。	時計合わせを正確に行なう。 録画予約を正しくセットする。 ビデオテープを入れる。 ツメの場所にゼロハンテープを貼る。 電源を入れ、時計合わせを正確に行ない、録画予約をやり直す。	26 46 7 7 26
	録画ができない。	ビデオテープのツメが折れている。	ツメの場所にゼロハンテープを貼る。	7
	再生の画面がきれいに映らない。	テレビチャンネルが正しくセットされていない。	テレビのチャンネルをビデオ用の1CHまたは2CHにセットする。	28
	再生画像にノイズが出る。	テレビの画面調整が正しくない。 ビデオヘッドが汚れている。	テレビの画面調整をする。 ヘッドクリーニングが必要なので、近くの販売店に相談する。	7 7
	再生画像、音声がない。	テレビチャンネルが正しくセットされていない。 テレビの入力切換などがテレビになっている。 AV接続コードの映像/音声が進んでいる。 AV接続コードが外れている。	テレビのチャンネル(または2)の調整をしてください。調整のしかたはテレビの取扱説明書をごらんください。 テレビの入力切換などをビデオにしてください。 AV接続コードの映像/音声を正しく接続してください。 AV接続コードを端子の根元までキッチリと差し込んでください。	38 38 21 21
	再生画像の一部にノイズが出る。	トラッキングの調整が合っていない。 別のビデオで録画したカセットテープを再生している。 傷んだテープを使用している。	見やすい画像になるように、チャンネル()ボタンで調整する。 このテープのご使用はおひかえください。	8 7
	カセットテープを入れた直後、カセットテープがでてきた。	テープを保護するための安全機構が働いた。 本体内部に異物が混入した。	1度カセットテープを取出してから、入れ直す。 異物の取り出しが必要です。異物を確認し、お近くの販売店にご相談ください。	7 7
	再生音声は出るが、再生画像がブルー色またはノイズ画像になる。	ビデオヘッドが汚れている。	ヘッドクリーニングが必要なので、クリーニングテープ(市販品)をかけるか、近くの販売店に相談ください。	7

故障かな？

故障かな？と思ったときは

	症 状	原 因	処 置	参照ページ
D V D 部	DVDの操作ができない。	ビデオランプが点灯している。	本機のDVD/ビデオボタン、またはリモコンのDVD/ビデオ映像切換ボタンを押し、DVDランプを点灯させてください。	25
	画像が出ない。	映像接続コードがはずれている 違う種類のディスクが入っている コピーガード機能が働いている	映像接続コードをしっかりと接続する このプレーヤーで使用できる映像の出るディスクを入れる このプレーヤーとテレビを直接接続する	21 63 21
	再生が始まらない。	結露が発生している ディスクが入っていない ディスクが裏返しに入っている ディスクが汚れている パレンタル設定(視聴制限)が有効になっている	電源「入」のまま、しばらく放置する ディスクを入れる ディスクのラベル面を上にして、正しく入れ直す ディスクを清掃する パレンタル設定を解除するか、規制レベルを変更する	7 63 63 8 93-94
	音が出ない。	音声接続コードがはずれている 音声出力の選択が正しくない 音声接続をしている機器の電源が入っていない 音声接続をしている機器の入力切り換えが正しくない	音声接続コードをしっかりと接続する 音声出力の選択を正しく行なう 音声接続をしている機器の電源を入れる 音声接続をしている機器の入力切り換えを正しく行なう	21 21
	映像が乱れる。	コピーガード機能が働いている 早送り、早戻しをした直後である 携帯電話など電波を発生する機器を近くで使用している	このプレーヤーとテレビを直接接続する 画像が多少乱れることがあります、故障ではありません このプレーヤーから離して使用する	21 9
	セットアップで選んだ音声言語、字幕言語にならない	DVDディスクにセットアップで選んだ音声言語、字幕言語が記録されていない	DVDディスクにその音声言語や字幕言語が記録されているか確認する	78
	アングルを変えて見るができない	DVDディスクに複数のアングルが記録されていない	DVDディスクに複数のアングルが記録されているか確認する	79
	音声言語、字幕言語の切り換えができない	DVDディスクに複数の音声言語、字幕言語が記録されていない	DVDディスクにその音声言語や字幕言語が記録されているか確認する	78
	テレビ画面に「  」が表示され、操作できない	このプレーヤーまたはディスクがその操作を禁止しています	故障ではありません	64
	再生中に画像が動かなくなる	ディスクがDVDディスクの仕様を満たしていない ディスクが汚れている ディスクにキズがある	停止ボタンを押してから、再生ボタンを押してみる ディスクを清掃する 電源プラグをコンセントから抜き再度接続して再生する	8
	DVDランプからビデオランプに勝手に切り換わった	停止状態で35分経過すると、自動的にDVDの電源が切れる	本体のDVD/ビデオボタン、またはリモコンのDVD/ビデオ映像切換ボタンを押し、DVDランプを点灯させる	89
	"再生可能なディスクを挿入してください。"と画面表示される	再生できないディスクが入っている ディスクが汚れている ディスクが裏返しに入っている ディスクが入っていない ディスクにキズがある	再生できるディスクを入れる ディスクを清掃する ディスクのラベル面を上にして正しく入れ直す キズのないディスクと取り替えて再生する	11 8 63 63
	"リージョンエラー：この地域での再生は禁止されています。ディスクを取り出してください。"と画面表示される	リージョン番号「2」以外のディスクが入っている	リージョン番号「2」または「ALL」のディスクを入れる	11
	"パレンタルエラー：現在のパレンタル設定では再生が制限されています。ディスクを取り出してください。"と画面表示される。	パレンタル設定が有効になっている	パレンタル設定を変更する	93

故障かな？



ちょっと一言!

機能によっては一部の操作状態で利用できないことがありますが、これは故障ではありません。正しい操作方法については、本文の説明をよくお読みください。ディスクにより音量が異なる事がありますが、ディスクの記録方式の違いによるもので故障ではありません。PBC対応ソフト再生時は、PBC機能が優先され、DVDプレーヤー側の設定（希望するところからの再生やリピート再生）は、機能しません。

その他

仕様

都合により製品の仕様、および外観の一部を予告なく変更することがあります。

ビデオ部	ビデオヘッド	回転式4ヘッド
	録画システム	回転2ヘッドヘリカルスキャン輝度信号FM方式、色信号低域変換直接記録方式VHS規格
	音声トラック	ハイファイ音声トラック: 2チャンネル ノーマル音声トラック: 1チャンネル
	使用テープ	1/2インチ(VHS)
	テープ速度	「標準」: 33.4mm/秒、「3倍」: 11.1mm/秒
	最大録画再生時間	「標準」: 2時間40分(T-160使用時) 「3倍」: 8時間(T-160使用時)
	受信チャンネル	VHF: 1~12チャンネル、UHF: 13~62チャンネル、CATV: C13~C63チャンネル
	受信方式	インターキャリア方式
	R F 変換器	内蔵VHF変換器
	変換器出力	VHF 1チャンネルまたは2チャンネル
タイマー表示	午前/午後12時間システム	
DVD部	形 式	DVDビデオ、オーディオCD、ビデオCD
	使用ディスク	DVDビデオディスク オーディオCDディスク ビデオCDディスク
	出力信号方式	NTSCカラー方式
	周波数特性	DVD (リニア音声) 20Hz~22kHz (48kHzサンプリング周波数) 20Hz~44kHz (96kHzサンプリング周波数) オーディオCD・ビデオCD 20Hz~20kHz (EIAJ)
	信号対雑音比 (S/N比)	CD・ビデオCD: 110dB (EIAJ)
	ダイナミックレンジ	DVD (リニア音声): 95dB、CD・ビデオCD: 94dB (EIAJ)
	総合ひずみ率	CD・ビデオCD: 0.003%
	ワウ・フラッター	測定限界(±0.001% W PEAK)以下
端子部	アンテナ入力	VHF/UHF: F型コネクター(一軸)
	アンテナ出力	VHF/UHF: F型コネクター(一軸)
	端 子	映像入力 ピンジャック×2(背面1、前面1)
	映像出力	ピンジャック×1(背面1)
	音声入力	ピンジャック×4(背面2、前面2)
	音声出力	ピンジャック×2(背面2)
	S映像出力	ミニDIN 4pin (75) (C) 0.286 V(p-p) (75)
	D V D	コンポーネント映像出力 ピンジャックX1 (Y) 1V(p-p) (75) ピンジャックX2 (CB/CR) 0.7V(p-p) (75)
電氣的仕様	光デジタル音声出力	光コネクタ
	同軸デジタル音声出力	ピンジャックX1 0.5V(p-p) (75)
	アナログ音声出力	ピンジャックX2 (背面2) 2V(rms) (47k)
	映像出力インピーダンス	75
	映像出力レベル	1.0Vp-p
	音声出力レベル	-6dBv (1k)
	映像入力レベル	0.5~2.0Vp-p
	音声入力レベル	-10dBv
映像S/N比	45dB以上	
音声S/N比	40dB以上	
ハイファイ音声	周波数特性: 20~20,000Hz、ワウフラッター: 0.05%WRMS以下 ダイナミックレンジ: 80dB以上	
その他	電 源	AC100V/50Hz,60Hz
	消費電力	約28.0W 待機時 6.5W
	停電保障	約1分
	使用環境温度	5 ~ 40
	寸 法	435mm (幅) x 99mm (高さ) x 293mm (奥行)
質 量	約4.5kg	

その他

MEMO

ご購入メモ	
この製品の製造番号は背面に記してあります。 この説明書をご購入記録として大切に保存し、お役立てください。	
お買い上げ年/月/日	年 月 日
お買い上げ店名/住所	
お買い上げ商品の型番	DVD-WR1
お買い上げ商品の製造番号	

愛情点検	長年ご使用の製品の点検を！ <small>(熱、湿気、ホコリなどの影響や、使用の度合いにより部品が劣化し、故障したり、時には安全性を損なって事故につながることもあります。)</small>	
	 <p>このような症状はありませんか</p>	<p>電源スイッチを入れても映像や音が出ない。 映像が時々、消えることがある。 電源スイッチを切っても映像や音が消えない。 上下、または左右の映像が欠けて映る。 変なにおいがしたり、煙が出たりする。 内部に水や異物が入った。</p> <p>ご使用中止</p> <p>このような時は、故障や事故防止のためスイッチを切り、コンセントから電源プラグをはずして、必ずお買い求めの販売店にご連絡下さい。</p>

この製品の補修用性能部品の最低保有期間は、製造打ち切り後8年です。



その他

MEMO

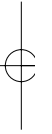

MEMO

その他

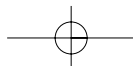



アフターサービスについて

- 1) 保証書（別に添付してあります）
販売店から必ずお受取りください。「販売店名・ご購入年月日」の記載をご確認のうえ、大切に保存してください。
- 2) 保証期間はお求めの日から1年間です。
ただし、消耗部品については業務用や特殊使用の場合、保証期間内でも「有料修理」です。
- 3) 保証期間中、修理を依頼されるとき...
この説明書の「故障かな?と思ったら」をよくお読みになり、点検を繰り返しても正常に作動しないときは、商品に保証書を添えて、販売店に御持参ください。保証書の記載内容に従って、販売店が修理いたします。
ご連絡いただきたい内容：
ご住所・ご氏名・電話番号
故障または異常の内容
製品名・製造番号・ご購入日
- 4) 保証期間経過後、修理を依頼されるとき...
まず、販売店にご相談ください。修理によって製品の機能を維持できる場合は、ご希望により有料修理をさせていただきます。
- 5) 補修用性能部品の最低保有期間
このDVD/VCRコンピネーションデッキの補修用性能部品（機能維持のために必要な部品）は、製造打切後最低8年間保有してあります。
- 6) 保証期間中の修理などアフターサービスについてご不明な点は...
販売店、または最寄りのサービスセンター並びに営業所までお問い合わせください。

この製品についてのご質問やその他ご不明な点は、下記お客様相談室までお問い合わせください。

【船井電機株式会社 お客様相談室】

☎(072) 871 - 1110

FAX(072) 871 - 1199

この製品についてわからない点やご質問、故障の場合は、お買い上げの販売店または下記FUNAIサービスセンター並びに営業所までお問い合わせください。

【船井サービス株式会社】

北海道サービスセンター	☎(011) 281 - 0130	〒060-0042	札幌市中央区大通西14-3 みふじビル1F
東北サービスセンター	☎(022) 299 - 1658	〒983-0852	仙台市宮城野区榴岡4-13-1 サン・アドバンスビル2F
関東サービスセンター	☎(0426) 79 - 5402	〒192-0363	東京都八王子市別所1-18-10
中部サービスセンター	☎(052) 735 - 0440	〒466-0064	名古屋市昭和区鶴舞3-4-3 富田ビル2F
近畿サービスセンター	☎(06) 6746 - 3373	〒577-0012	大阪府東大阪市長田東3-2-43 長田SKパークビル1F
中国/四国サービスセンター	☎(0849) 72 - 8387	〒720-2411	広島県福山市加茂町字芦原387-2
九州サービスセンター	☎(092) 475 - 1252	〒812-0014	福岡市博多区比恵町17-7 サンシティパーキングビル1F

【フナイ販売株式会社】

札幌営業所	☎(011) 281 - 0271	〒060-0042	札幌市中央区大通西14-3 みふじビル1F
仙台営業所	☎(022) 299 - 1650	〒983-0852	仙台市宮城野区榴岡4-13-1 サン・アドバンスビル2F
東京営業所	☎(03) 3864 - 8211	〒101-0032	東京都千代田区岩本町2-5-12 神田ポンピアンビル5F
関東営業所	☎(03) 3864 - 7721	〒101-0032	東京都千代田区岩本町2-5-12 神田ポンピアンビル5F
名古屋営業所	☎(052) 733 - 3146	〒464-0075	名古屋市千種区内山3-10-17 今池セントラルビル3F
大阪営業所	☎(06) 6360 - 6750	〒530-0047	大阪府大阪市北区西天満3-13-18 島根ビル4F
広島営業所	☎(082) 294 - 0133	〒733-0002	広島市西区楠木町1-15-1 メゾンド楠木第二山田ビル
福岡営業所	☎(092) 271 - 2714	〒810-0801	福岡市博多区中洲中島町3-3 児島ビル2FA

所在地、電話番号は都合に依り変更する場合がございますので、ご了承ください。(2001年10月現在)



販売元: フナイ販売株式会社 〒530-0047 大阪府大阪市北区西天満3-13-18 島根ビル4F
製造元: 船井電機株式会社 〒574-0013 大阪府大東市中垣内7-7-1

H9101JD
★★★★ 0VMN02826